

Callum Coats

ПРЕДИСЛОВИЕ	4
1. Кем был Виктор Шаубергер?	7
1.1 Виктор Шаубергер - Человек	7
1.2 Что случилось в Америке	17
Примечание	26
2 ЭНЕРГИЯ	28
2.1 энергия сегодня	28
2.2 Относительная (взаимосвязанный) энергии.....	29
2.3 Роковой выбор.....	31
2.4 А что такое энергия?.....	32
Примечание	33
3 НОВЫЕ ХАРАКТЕРИСТИКИ (РАЗМЕРЫ) ЭНЕРГИИ	34
3.1 Происхождение энергии.....	34
3.2 Звук как формирующая сила	37
3.3 явление резонанса	40
3.4 Созидающая (творческая) энергия — Вихря.....	44
Примечание	50
4 ЧТО ТАКОЕ ДВИЖЕНИЕ ?	50
4.1 "Оригинальное" Движение	50
4.2 формы движения.....	51
4.3 тезис , антитезис и синтез	56
4.4 Пи или "Золотое сечение"	60
4.5 магнетизм и электрицизм	66
4.6 Другие Измерения энергии	69
Примечание	71
5 СОЛНЦЕ	72
5.1 Свет и температура Солнца.....	72
5.2 Солнце, источник Жизни	76
Примечание	80
6 АТМОСФЕРА ЗЕМЛИ	80
6.1 атмосфера.....	80
6.2 Земной Био-конденсатор	82
6.3 Создание Электричества.....	88
6.4 Шторма, пары Воды и Климат	93
Примечание	94
7 ТЕМПЕРАТУРА	95
7.1 Другие Формы Температуры	95
7.2 Температура - Здоровье или Болезнь	98
Примечание.....	99
8 ПРИРОДА ВОДЫ	99
8.1 Вода - Живое Вещество	99
8.2 Аномальная точка Воды.....	104
8.3 Диэлектрики и Электролиз.....	104
8.4 Качество воды.....	106
8.5 Температурный Градиент	107
Примечание	109
9 Гидрологический цикл, Круговорот воды в Природе	109
9.1 Полный гидрологический цикл	109
9.2 Половина Гидрологического Цикла	112
9.3 температурный градиент и питательные вещества.....	116
Примечание	119
10 ПРОИСХОЖДЕНИЕ (ФОРМИРОВАНИЕ) РОДНИКОВ	119
10.1 Выход и Чистота Родниковой воды.....	119
10.2 Подъем родниковой воды.....	122
10.3 энергия из глубины океана.....	126
Примечание	129
11 ПЛАВАЮЩИЕ КАМНИ	130
И НЕПОДВИЖНАЯ (СТАЦИОНАРНАЯ) ФОРЕЛЬ	130
11.1 Плавающие камни	130
11.2 Неподвижная (Стационарная) Форель	132
11.3 Рыба и яйцо.....	135
12 СПЛАВНОЙ ЖЕЛОБ	138

Примечание	146
13 ДИНАМИКА ПОТОКА	146
13.1 Температурный Градиент в течение Потока	146
13.2 образования вихрей	153
13.3 Формирование Изгибов	156
13.4 Геострофический эффект в потоке	159
13.5 Эффект использования обычных инженерных систем на реках	162
13.6 Гидро-Электро Энергетика	164
Примечание	166
14 ВОДОСНАБЖЕНИЕ	166
14.1 Деревянный водопровод	166
14.2 Исследование в Штутгарте	170
14.3 Кровообращение	175
Примечание	178
15 ДОСТАВКА ПОЛЕЗНОЙ ПИТЬЕВОЙ ВОДЫ	179
15.1 Последствия Хлорирования и Фторирования	179
15.2 Устройство по производству Родниковой воды	182
15.3 Хранения воды	185
Примечание	187
16 ДЕРЕВЬЯ И СВЕТ	190
16.2 Сущность "дерева"	190
16.2 Био-магнитные св-ва дерева	198
16.3 Типы деревьев	200
16.4 Деревья - Зеркала Света	201
16.5 Фотосинтез	204
16.6 Почему рост происходит на Конечностях (Кончиках) веток	205
Примечание	207
17 ИСКУСТВО ЛЕСОВОДСТВА	207
- БЛАГОРОДНОЕ ИЛИ ПОЗОРНОЕ ДЕЛО ?	207
17.1 Современное Лесное хозяйство	207
17.2 Монокультура	209
17.3 Свет и тене – любимые Деревья	210
17.4 Рост вызываемый светом (Светоиндуцированный роста)	217
17.5 Другой рукотворный Грабеж	218
Примечание	221
18 МЕТАБОЛИЗМ В ДЕРЕВЕ	221
18.1 Движение Сока	221
18.2 Температурные градиенты в дереве	226
18.3 Дерево, как био-конденсатора	229
18.4 Корневая система	232
Примечание	237
19 СЕЛЬСКОЕ ХОЗЯЙСТВО И ПЛОДОРОДИЕ ПОЧВ	238
19.1 Золотой Плуг	238
19.2 Вспахивание относительно Солнца	241
19.3 О коровах и Косах	244
19.4 Пагубные последствия использования искусственных удобрений	245
19.5 Биологического сельского хозяйство	246
Примечание	251
20 ГЕНЕРАЦИЯ ФРУКТИГЕННОЙ ЭНЕРГИИ	251
Примечание	257
21 ИМПЛОЗИЯ	257
21.1 Биологический вакуум	258
21.2 Ре-пульсатор	259
21.3 Репульсин (Repulsine)	261
21.4 Имплотийный двигатель	263
21.4 Двигатель Форель и биотехническая подводная лодка	265
21.6 Климатор (что то вроде современного кондиционера)	267
21.7 Летящая тарелка	268
Примечание	273
22 ЗАКЛЮЧИТЕЛЬНЫЕ МЫСЛИ	274
Примечание	277
СЛОВАРЬ	278

ПРЕДИСЛОВИЕ

Виктор Шаубергер был человеком, который несомненно, был на высоком уровне понимания реальности и смысла понимания окружающей Природы, чем большинство из нас. Его великим даром было умение донести, как чистые и "высочайшие" энергии, которые отвечают за создание форм и структур, не чуждые, как современная наука, которую он предложил. История его трагической жизни на личном опыте, так как его постоянно высмеивали, из-за финансовых интересов монополий и для науки которой он был угрозой. Он умер сломленным человеком, не увидевший, результатов знания которые он хотел донести, чтобы был нарушен мощный принцип материальной выгоды. Его пророчество, что человечество идет по пути самоуничтожения, если не будут приняты шаги для изменения. Прямо сейчас мы видим многие из его точных пророчеств, они сбываются Прежде, чем мы готовы принять их всерьез. Шаубергер умер в 1958 году.

Почему ему потребовалось так много времени, прежде чем книгу опубликовали, это так важно для спасения человечества? Часть ответа на этот вопрос лежит в истории. Когда Австрия была поглощена нацистской Германия в 1938 году, произошло культурное объединение. Виктор Шаубергер был австрийцем, как и Гитлер, который увидел, что это замечательно Изобретатель может быть полезен для своей страны. Хотя Виктор приступил к работе на Третий рейх, выбора у него не было. Послевоенное отношение к Немцам, которые были в окружении Гитлера, было предвзятое. Шаубергер это понимал.

Им заинтересовался в 1976 году шведский инженер вдохновленный знаниями, Рудольф Штайнер, чтобы спасти Виктор Шаубергер для будущего поколения. Штейнер и Шаубергера были современниками, и Хочется верить, что они оба были вдохновленные аналогичным источником глубокой мудрости и универсальными знаниями. У них были продолжительные обсуждения, и неизвестно, как много точек соприкосновения они нашли! Это книга шведского инженера была выпущена малым тиражом более известна его рукописное издательство. Я слышал о Олофе Александерссоне в Det Levande Vattnet в 1979 году от некоторых Шведско-говорящих британских друзей. Я не читают по шведский, и поэтому не могу дать "рациональную" оценку книги. Но как иногда случается в публикациях, я использовал большой 'кусочек' этой книги самый важный, и что она должна быть переведена на Русский (Английский) и издана большим тиражом.

Моя предыдущая книга, отпечатана в Turnstone, в 1982 под названием "Живая Вода", в которой есть основные понятия Виктора Шаубергера, его миссия. Это прекрасная небольшая книга, перепечатывалась пять раз это вызвано сильным спросом книг о Викторе Шаубергера практических идеи для работы с Природой, вместе а не против неё, так как мы в настоящий момент делаем. Понятно то, что пришло время технологий Шаубергера, миллионы люди по всему миру понимают, что мы находимся на опасном пути.

Это случилось тогда, когда, я готовил к выходу книгу "Живая Вода" то, что Коатс Коллум открыл для меня, поменяло мое отношение к жизни. Коллум описывал труды Виктора, это сказал сын, Вальтер Шаубергер в 1977,с его помощью, я начал лучше понимать теорию Шаубергера.

В 1981 перевод Коллума, который помог с переводом "Живой Воды", сподвигнула меня к написанию работ Виктора Шаубергера. Этим он хотел показать и доказать многие задачи, он предвидел, и посвятил все ресурсы и энергию свыше 15 лет жизни. Это — неограниченная область исследования, и Коллум обязался повторить некоторые из экспериментов. Большую и сложную часть процессов в экспериментах должны были проводиться в течении трех лет Вальтером в - Пифагоро-Кеплерском-системном Институте в Lauffen в Районе Зальцкаммергут (Salzkammergut) возле Зальцбурга.

Вальтер принял предложение, и Семья Шаубергера помогала Коллуму появиться этой книге, работы по Эко-технологии, материалы собственноручно написанные Виктором Шаубергером в трех томах, которые Коллум перевел.

Как читать и понимать эту книгу. В тексте Коллум и я говорим о том, как устроены Живые Энергии. Как издатель, я не хочу, чтобы читатели не прочитав книгу начали дискутировать об энергии и движении.

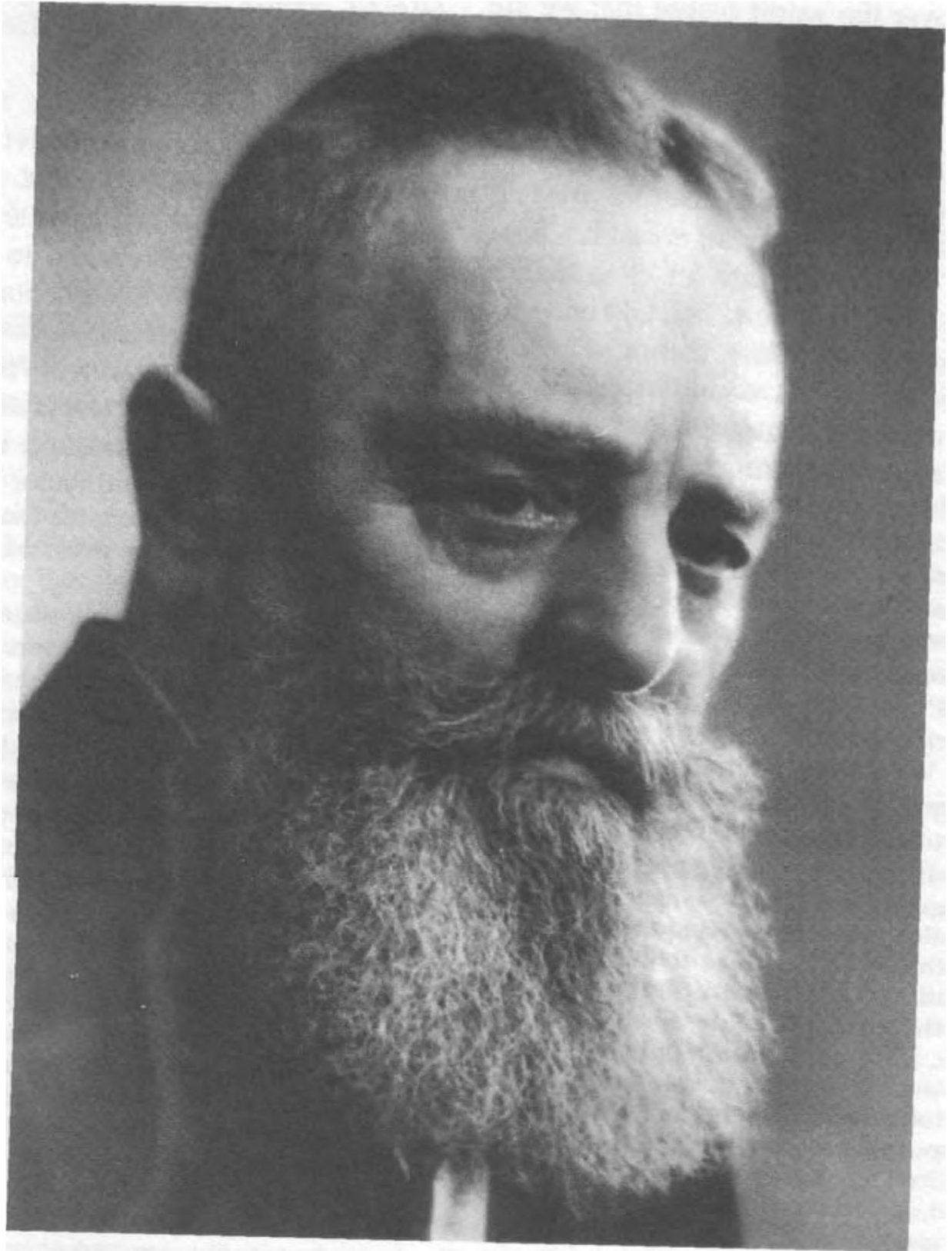
Коллум, убедил меня, что высшее понимание - о воде - как дарующая жизнь - кровь Земли, и как мы должны лелеять её, и о магии деревьев и биомассе Земли - действительно может быть только оценены с некоторым пониманием, Что такое энергия. Заметим, если вы читаете и осмысление понятий энергии и движения (энергия это движение) и они кажутся вам сложные, я предлагаю, не переходите к следующей главе, пока не получили ясность в понимании. Хотя Вы всегда можете вернуться к теории позднее. Я предполагаю, то что, в любом случае, это не та книга, которую большинство прочтет за один раз. Поспешите вдохнуть окупиться в фонтан мудрости, здесь и сейчас, много раз. Один раз мне трудно давались намёки в главе об энергии, пока я её не прочитал на пляже Оркнейских островов. Сблизьтесь с Природой и она оживет!

Шаубергер совокупно с другими пионерами радикального мышления, понимал, что это слова несут ассоциации. Поэтому, в целях отучить людей от обычных слово, которое часто оказываются недостаточно точными понятиями, иногда сложные процессы, моменты, надо называть новым словом, чтобы их образ, лучше понять, открыть конкретную концепцию или идею. Это особенно актуально для тонких энергии, которые несут ответственность за взаимодействие всех созданий и невероятного обилия и плодородия Природы. Мы пытались не делать перекрестные понятия в тексте, для это есть глоссарий в конце книги.

Виктор Шаубергер, помимо того, что он был безупречным наблюдателем Природы, был также изобретателем, который видел, как можно практически применить его идеи и поменять к лучшему наше общество. Так же, как другие провидцы слышали гармонии Вселенной как "музыку Сферы", поэтому Виктор Шаубергер видел симметрии всего творения в золотой пропорции сакральной геометрии. Если вас пугают математические термины, не стоит их пугаться, большая часть текста вас вдохновит и приведет в восторг.

Энергия Жизни может стать ключевой точкой для переписывания всех научных трудов и руководств по политике и планированию. Укажет, как человечество может занять свое место в ответственные хранители очень драгоценного центра жизни во Вселенной. Мы рассматриваем это как обязательное чтение для тех, кто планирует жить в следующем столетии. Это путеводитель по новым тысячелетиям!

Алик Варфоломей, Веллоу, сентябрь 1995 года.



Виктор Шаубергер
Родился: 30 Июня 1885
Верхняя Австрия
Умер : 25 Сентября 1958
Линц, Верхняя Австрия

1. Кем был Виктор Шаубергер?

1.1 Виктор Шаубергер - Человек

Во всей хронологии истории человечества были периоды резкого повышения уровня знаний несколькими одаренными и просвещенными личностями, чье учение и философия постепенно повышала уровень человеческого сознания, Будда, Иисус Христос и пророк Мухаммед, время наиболее известные примеры того, как один Человек может произвести далеко идущие изменения в сознании человечества. Обычные смертные так же играют жизненно важную роль в этом процессе и зачатки человеческого сознания с высшим истинам вызревают, в данный момент времени, человечество в целом готова их принять.

Иногда говорят, это великие учителя, о них говорили ученики Природы и Божественного проявления, жили для будущего. На первый взгляд это покажется, не так, но дальнейшее размышление становится очевидными, что они жили именно тогда, когда они должны были жить, ибо в противном случае они не смогли бы повлиять на видения или на направления необходимое для улучшения эволюции человечества и прогресса в обществе. В большинстве случаев указатель направления забыли и оставили без внимания, лежащего в основе, а он должен быть всегда впереди, что бы идти к новым знаниям. Многие такие человеческие учения перемещались с человечеством, получили признание за их большой вклад только после принятия. Эти исключительные люди действительно были в прямом смысле этого слова провидцами, ибо они владели огромными знаниями, чем их современники. Для такой работы нужно обладать огромной самоотверженностью и мужеством. Исторически сложилось так, что и Виктор Шаубергер не был исключением, жизнь была упорная с критикой, трудностями, сомнениями и одиночеством, и видя далеко вперед к развитию человечества. Как пионеры, открывавшие новые земли, они встречают мощные сопротивление не удачи, тех, чьи интересы и убеждения замаскированы в находящейся у власти финансовой и политической элиты.

Такие известные умы, как Коперник, Иоганн Кеплер и Галилео Галилей, которые посвятили всю свою жизнь к пониманию вселенной и повышение человеческого сознания. В основном они были разрешены только в теории, что Земля в центре вращения, перспективы над изучением их работ при жизни, почти все без исключения новые теории были отвергнуты, перехода не произошло, и поэтому упущено время, пожинает плоды своего невежества. Отрицая их открытие и вклад, их конец, в большинстве случаев, жизни в полной нищете и нищенстве, как будто боги забирали у них самую последнюю унцию личного счастья. Многие из этих просвещенных людей умирали в одиночестве, отвергнутыми, безызвестными.

Кеплер был доведен до банкротства, и, хотя одолжил у герцога Регенбургского значительную сумму за свои услуги, он умер нищим и был похоронен в общей могиле за пределами основного кладбища, ибо он, как и его современник Галилей, осмелился пошатнуть знаниями авторитет Церкви. По сей день никто не знает, где захоронено тело Кеплера. Он обладал знаниями, которые получил после тщательного изучения движения планет, создал свои большие труды, "Гармония Вселенной" (Harmonies Mundi), механические часы с календарем, показывают не только время и день недели, но и полную дату. Окончательно завершил его теорию в 1618 году Джеймс из Англии, заявив то, что когда он нашел чистую гармоничную и пропорции всех вещей, что больше нет необходимости человеческим конфликтам. Труд Кеплера едва был опубликован, тут же "вспыхнула" Тридцатилетняя война, тщательно заслоняя и пряча все его усилия. Она началась в результате так называемая "пражская дефестрация" (- центральное событие в инициировании Тридцатилетней войны в 21 мая 1618), посланники австрийского Императора, были выброшены из окон Большого зала.

Моцарт, который взял в музыку, его резонансы и гармоники на новые высоты, так же пострадал, та же участь - забвение в возрасте от 35 до похорон в общей могиле.

Макс Планка, крупный физик, поставил окончательную точку материалистическому мировоззрению в конце 19-го века с его квантовой теорией, в Декабре 1900 года, был еще одним, который, ходил в лохмотьях, голодал, не было поддержки, умер в одиночестве в полнейшей нищете и холоде.

Жизнь Виктора Шаубергера, аналогична освещенных предшественникам, в своей жизни его тоже встречали с насмешкой, клеветой и ложью в резкое противостояние в их различных формах. Он был целеустремленным Человеком, добродушным и щедрым, особенно к молодым людям, которым он давал не умный интерес, потому что он видел в них возможность для возрождения безопасного и изобильного будущего. Но для тех, чья точка зрения на жизнь он считал безвозвратно извращенной духовно и интеллектуально, он был абсолютно бескомпромиссным, рассматривая их как препятствия на пути эволюции человека и восстановление окружающей среды.

Естественно, у него было много врагов в этом деле, но с другой стороны, определенный баланс был достигнут, очень мало поощрений и верных друзей, таких как профессор Филипп Форхгеймер, гидролог с мировой репутацией. Другой был профессор Вернер Циммерманн, из Швейцарии, который опубликовал статьи Виктора в его экологически ориентированном журнале Тау между 1935 и 1937 гг.

Вернер Циммерманн часто выступал в обороне Виктора против узко мыслящих, корыстных нападок научных кругов и укоренившейся бюрократии, которая в отдельных случаях были очень напряженными. Чаше, чем открытия Виктора полностью противоречат устоявшейся теорией и в их безупречное функционирование и практическую

реализацию, представляли серьезную угрозу авторитету и репутации ученых и бюрократов.

Есть еще очень много таких людей, которые отдали себя целиком в улучшение своих человеческих собратьев. Все они без исключения были наделены чрезвычайными пронизательными и интуитивными способностями, которые открываются перед ними в свежих идеях, каким образом функционирует мир, давая им понять явления до сих пор необъяснимые для своих современников. Они были осведомлены о другом измерении реальности, то "измерение понимания", которое имеет весь смысл - так же, как третье измерение делает понятным двумерный мир.

Некоторые из этих великих учителей родились с этой способностью, в то время как другие долго грызли гранит науки и отказывали себе в чем то, на его приобретении, их упорство в просиживании штанов и применять полученные знание с разочарованием. Часто одолевает сомнения, тем не менее они мужественно выстояли, решить поставленную себе задачу. Если когда-либо был истинным показателем лица, указанного в стихотворение Редьярда Киплинга «Если»¹

О, если ты спокоен, не растерян,
Когда теряют головы вокруг,
И если ты себе остался верен,
Когда в тебя не верит лучший друг,
И если ждать умеешь без волнения,
Не станешь ложью отвечать на ложь,
Не будешь злобен, став для всех мишенью,
Но и святым себя не назовешь.

И если ты своей владеешь страстью,
А не тобою властвует она,
И будешь тверд в удаче и несчастье,
Которым в сущности цена одна.
И если ты готов к тому, что слово
Твое в ловушку превращает плут,
И, потерпев крушение можешь снова,
Без прежних сил - возобновить свой труд.

И если ты способен все что стало
Тебе привычным выложить на стол,
Все проиграть и вновь начать сначала,
Не пожалев того, что приобрел.
И если можешь сердце, нервы, жилы,
Так завести, чтобы вперед нестись,
Когда с годами изменяют силы,
И только воля говорит: "Держись!"

И если можешь: быть в толпе собою,
При короле с народом связь хранить,
И, уважая мнение любое,
Главы перед молвою не клонить.
И если будешь мерить расстоянья
Секундами пускаясь в дальний бег,
Земля - твое, мой мальчик достоянье,
И более того, ты- человек!

это про Виктора Шаубергера.

Он был одним из тех редких людей, исследователь человеческой мысли и деятельности, который выбрал путь к свету в будущее. Поэтому неизбежно, что он тоже будет в конечном итоге занимать свое место в ряду великих, жертвуя собой, людей. В последующие годы он будет признан одним из главных руководящим постулатом 21-го века и за его пределами, которые привели к фундаментальным сдвигам Коперника, пропорции, в знак признательности человечеству Природе и природным энергиям.

Там могут быть очень немногие из его современников которые понимают высоко энергетические взаимозависимости, при которой жизнь на всех её уровнях является обоснованной, настолько глубока, по видимому, как и любое другое существо, Виктор понимал сущность, что жизнь вещества столь жизненно важно для всех жизненных процессов - Вода, которую он рассматривал как кровь Матери-Земле, как сэр Джеймс Лавлок, создатель "Гипотезы Гея" (Гея - богиня Земли, Дух Земли), Виктор тоже видел всю Землю, как организм и выражал эту точку зрения в своих ранних трудах 1930-е годы.

Виктор Шаубергер родился 30 июня 1885 г. в приходе Ulrichsberg, в Верхней Австрии. Он происходил из древнего рода лесничих, которые посвятили всю свою жизнь природопользованию и управлению лесными ресурсами, зеркальная преданность их семье в девизе "Fidus in silvis silenti bus"(латынь) или "Вера в тишину леса". Против традиции семьи и против воли отца, с поддержкой матери, в возрасте 18 лет он наотрез отказался идти по стопам двух своих старших братьев и учиться в университете, увидя, как учеба повлияла на понимания-мышления его брата. Его искреннее желание было стать лесником, основной причиной его отказа было то, что он не хотел, чтобы

его естественный путь познания-мышления, повредят учителя - дадут ложное понимания окружающего мира, его мнение, что их научные знания полностью отрывают от Природы. Он не хотел смотреть на окружающий мир с желтой пеленой на глазах, а своим собственным ясным взором. Ибо, как он позже писал: "Результат неверного образования, загаяя в рамки менталитет, в школах в нас глушат, отупляют, недают целостного понимания мира, Мы теряем наш творческий созидающий потенциал. Люди теряют свою индивидуальность, свою способность видеть вещи такими какие они есть, и тем самым теряют связь с Природой. Они быстро приближаются к состоянию равновесия невозможного в природе, сила которая вводит их в общий экономический коллапс, разве существует равновесие для не стабильных систем. Принципы, на которых основаны наши действия, являются неизвестными для общедоступной науки, поскольку они действуют в пределах параметров, не существующих для общедоступной науки. Наша работа является воплощением нашей воли. Эффектом этой работы является духовное проявление(с душой). Когда такая работа делается правильно, это приносит счастье, но, когда осуществляется неправильно, это несомненно, приносит страдания."³

Мать приняла его пожелания и природное чутьё, Виктор стал младшим лесничим, много времени он проводил в удаленных районах лесничества. Там он наблюдал -воспринимал движения энергии и природных явлений в собственной лаборатории Природы, потому что в Австрии в начале этого века, около 1900-1915, там были большие участки леса еще нетронутые рукой человека. После войны в 1914-1918, в которой он был ранен, Виктор вернулся в лесное хозяйство, устроился на службу к князю Адольфа цу Шаумбург-Липпе, владельца большого охотничьего и лесного заповедника в Стирлинг.

В этих районах не было вмешательства в экологическое равновесие Природы, и таким образом Виктору, удалось наблюдать явления, которые сегодня немислимы, и которые уже не состоятся из-за огромного ухудшение окружающей среды. Именно здесь он приобрел знания-понимание естественного движения воды, что привело к созданию своего первого гидро-лотка, который будет описан подробно в главе 12. Здесь же он впервые стал свидетелем о других подъемных энергиях присутствующих в воде, однажды в середине очень холодной зимы, он собирался перебраться через быстрый горный ручей, он опешил увидев форель стоящую в потоке, он искал причины производства силы в речном русле для рыб. Эти подъемные силы вызвали в голове массу вопросов, понять как: «Как форели на самом деле удается держаться в одном месте - а после я видел десятки рыб в том же потоке - выше по течению находился 60 метровый водопад где вода расплывалась в пену, туман, находились около километра вниз по течению? Почему это происходило, как получалось подниматься, как молния, вверх по бурному потоку ручья, противореча всем законам гравитации? Как может эта рыба стоять неподвижно, лишь подруливать себя легкими движениями хвоста, плавников, в этом диком потоке, мои сотрудники пытались сбить поток выше по течению, они едва могли повлиять на него? Какие силы позволили форели преодолеть собственный вес тела, и в то же время легко и быстро, преодолеть массу водного потока, вода тяжелая, плыть против него? Почему вода не замерзает даже в периоды сильных морозов с температурой ниже -30оС?»

Виктор несомненно, обладал особым талантом наблюдения, проникая в суть движения, воспринимать незатуманенным от предубеждений, он также разработал, так называемым активным сознанием, способностью выйти за рамки простого визуального наблюдения, о том, что скрывается в данном явлении. Способ научил его многому, и как это способность постепенно развивается, он объяснил следующим образом:

«Основным направлением и заботой семьи Шаубергера было сохранение лесов и диких животных, и даже в ранней юности его Заветным желанием было, понять природу, через такое понимание, чтобы приблизиться к Истине, Истинна, которую мне не смогли дать ни в школа или церковь.

В этих поисках, я возвращаюсь время от времени, снова в лес. Я мог часами сидеть на берегу и смотреть на протекающую воду, и никогда не уставал или скучал. В то время я еще не знал, что в воде скрывается величайший секрет. Не знал я, что вода была носителем жизни или ур-источника⁵, что мы называем сознанием. Без каких-либо предубеждений, я просто любовался водой, как она протекала. Осмысление пришло лишь годы спустя, что для запуска сознания текущая вода привлекает наше сознание как магнит и оттягивает незначительную его часть, что бы пробудить. Это - сила, которая может действовать так, что некоторые люди временно теряют сознание и невольно засыпают.

Со временем я начал играть с стайной силой воды, я позволил воде оттянуть мое сознание, я не владел им некоторое время. Постепенно эта игра превратилась в глубокое серьезное занятие, потому что я понял, что можно отсоединить собственное сознание от тела и приложить его воде.

Когда мое собственное сознание было в конечном счете возвращено мне, то вода для меня открыла глубоко скрытую истину в самых необычных вещах. В результате этого, родился исследователь, который мог направлять своего сознания на путь открытий, так это было. Таким образом, я был в состоянии проверять вещи, которые скрыты от взора других людей, потому что они не знали, что человек может посылать сознание в те места, где глаза не могут видеть. Практикуя это видение с завязанными глазами, я в конечном итоге разработал связь с таинственной Природой, я потратил много время учась воспринимать и осознать.⁶»

Очень интересно сравнить это с утверждением, взятое из рукописи Урги⁷, рукопись является сигналом, ученым, и письмом к Ламе Панчен написанному вначале 1920 годах к его другу, Wing (Крыло), О духовной жизни, описания, функции и этапы духовного развития.

« [шестой стадией] является, то в котором создана сила отправляющая разум или сознание сразу из тела, направляя его в любую часть планеты земли, что хочется посетить, а затем обратить взор к сознанию всего, что он не видел.⁸

Поистине интеллект, или, та часть жизни, что видит и записывает свои наблюдения, может и не оставлять тело и путешествовать на большие расстояния, заметим, подробно рассмотреть и вернуться, получить точную картину в целом, где она имеет место быть, то что он видел. Эта получается при огромной силе, желании, воли и погружение в медитацию.⁹»

Восприятие истины Виктора при переводе сталкиваемся с языковыми проблемами в их повседневной речи, потому как дело доходит до передачи духовного образа в мирском слове фотография - к сожалению, до сих пор единственное средство человеческого общения - возникают огромные трудности из-за ограничения языка. Хотя все языки находятся в постоянном развитии и передачи, слов и терминов в любом моменте времени является отражением текущего состояния концептуального осознания. Таким образом для тех, кто "впереди" своего времени, вообще говоря концептуальной основы языка не обязательно распространяется на четкое и недвусмысленное объяснение новые понятия, для которых новые приемлемые слова, возможно, придется придумать, не теряя смысловую нагрузку. Поэтому во многих случаях, когда он подходил к описанию различных явлений, Виктор использует необычную терминологию физики, химии или биологии и т. д., но его собственными словами. В этом ему очень помогали структуры из немецкого языка, что облегчает формирование новых понятий через аддитивные существительные. Несмотря на это и из-за отсутствия подходящей технической терминологии, их интерпретация и понимание по-прежнему иногда крайне сложно, которые в своих писаниях он

открыто признавался, "Мало кто поймет высший Смысл! Многие люди, замечу, получают определенные намёки. ¹⁰ "

В попытке четкого объяснения своих исследований, чтобы познакомиться с их терминологией. Однако, в своих трудах использует лишь как индикаторы в обсуждении темы и поэтому не всегда можно понять буквально.

Вода, леса, природные энергии и их перерождение его сильно беспокоили. В нашем нынешнем понимании вещей, можно считать одним из первых в мире "Greenies", д-р Ричарда Санкт-Барб Бейкера, основатель "Люди Деревья" в 1922 году, друг Виктора.

Виктор был целеустремленным и с огромным потенциалом, по мнению многих окружающих, им были сделаны огромное количество записей. Время от времени, в состоянии подобно трансу, он часами писал на своей печатной машинке, не имея представления о том, что он написал, окончив писать, читал весь текст. Он готов был поставить все, что он видел, что неизбежно произойдет, если мы не исправим наш путь и не изменив весь наш подход к окружающей среде, как технологически и концептуально. Все различные кризисы, которые сегодня охватило человечество, он предвидел еще в 1930 году. Отвечая на вопрос о точности его предсказаний, он ответил очень просто, сказав, что, "Для человека, который будет жить в будущем через 100 лет, настоящее ни представляет ни чего удивительного" ¹¹.

В конце 1920-х в результате успешного функционирования сплавного лотка Виктора в Стеирлинге, профессор Филипп Форхгеймер попросил австрийское правительство расследовать необычную теорию Виктора. Благодаря их сотрудничеству, Форхгеймер постепенно познал истину идей Виктора, в конечном итоге настаивая на то, чтобы Виктор представил все свои открытия на бумаге, говорил, чтобы теории Виктора стали обще известными, и чрезвычайно ценными. Форхгеймер позже признался, что он был рад уходу на пенсию, потому что он теперь будет освобожден от унижительного занятия говорить своим студентам, то что он их учит мусору, давал знания которые не стоят выеденного яйца, в течении сорока пять лет.

При содействии профессора Вильгельма Экснера, президента Австрийской академии Наука и изобретателя электроскопа Exner, труд Виктора Шаубергера, озаглавленный "Турбулентность", в котором говорится о торможении, принципе действия вихрей и их связь с температурой воды, был отправлен на печать и в библиотечный фонд Австрийской академии наук 1 января 1930. Это было сделано не только для мер предосторожности сохранности теории движение воды Виктора Шаубергера, но и сохранения для будущего. Подчеркивая его значение, Форхгеймер предпринял усилия, чтобы не были утеряны труды Виктора, потому как гидрологических мир не был к ним готов. Наука гидравлика сначала должна изменить свои ценности и образ мышления разрушающие концепции, прежде чем, будут приняты всерьез. Еще до 1974 года, было опубликовано обращение сыном Виктора, Вальтером Шаубергером.

Форхгеймер изменил свои взгляды, и следил за тем, что новаторские теории Виктора, влияние температуры на движение воды, были опубликованы в 1930-31 в серии статей в Die Wasserwirtschaft (Водный, журнал про Воду), австрийский журнал по гидрологии. Форхгеймер показал всем, что настоящий ученый должен принимать ошибки. Он продемонстрировал честность и смирение, искреннее признавал академические идеи были неправельными и что нынешние понимание изменили их, что существует другой взгляд на процессы и вещи.

Цель Виктора была всегда стараться воспринимать изменяющуюся реальности, что он видел, как физические иллюзии. Он утверждал, и вполне справедливо, что по большому счету мы, человеческие существа крайне поверхностны, ищем и только видим прямые связи между причиной и следствием, в то время как природа всегда движется косвенно. Но хуже этого, в нашем незнании невидимых явлений, мы берем во внимание только результат, все явления взаимосвязаны, не замечая эту ошибку, что в действительности становится причиной для дальнейшего результата в бесконечную цепь причин и последствий. В этой связи Виктор комментировал: « Наше понимание не согласуются с тем, что действительно мы видим. Глаза совершенные, природные органы. Получаемое изображение, это проявление реакций. Использование искусственного оптического аппарата - фотоаппарат, не могут дать полную картину, можно только получить круговой съемкой (3D). Глаз правый и левый, нам предлагают одновременные слайды, при совмещении получаем правильную картинку.

Наш взгляд является бессознательным, автоматический процессом преобразования, в котором негативный образ - как фотографический негатив - то есть цель, превращается в точный, как цветные слайды. Однако наше мышление, на самом деле чисто индивидуальный, сознательный процесс и следовательно, изучаемый. Если наше мышление, чтобы достичь такого же совершенства, как наше зрение, то мы должны изменить наш образ мышления и научиться видеть реальность, а не как результат, а как реакцию. Полученный образ заключается в восприятии правильную реакцию, для перед глазом может показать нам положительные, он должен сначала преобразовать отрицательные и определенным образом должен ломать то, что он записывает. То, что мы видим, является перевернутой картиной. Наш мозг обрабатывает полученное изображение, и дает нам образ. ²»

Наш прямой психический подход к пониманию и исследованию природных явлений, наше материалистическое и научно укоренившееся мнение, что только можно физически измерить, представляет истинную реальность, привело к все большей и большей путанице и необходимостью разработки более и более сложных теорий объясняющих различные явления физического мира. Наше большое упущение это наше полное равнодушие и наш отказ взять в руки фундаментальные основные энергетические законы. Подобно отрицанию, упомянутому выше, эти энергии доказывают себя только косвенно, материальные конструкции оболочки материального мира, бывшее создающее отражение их соответствующих функций. То что мы воспримите как основу физической реальности - реальность, к которой мы приписали законы - есть только половина Истинны, для действующих в них, которые образуют, величины, согласуются с великим внутреннем законом энергетической взаимозависимости, который будет обсуждаться более раскрыто в главах 3 и 4, и, о взаимном взаимодействии Виктор писал: «Природа не обслуживается жесткие законы, а только ритмичные, взаимные процессы. Природа не использует ни одного из придуманных законов химиком или физиком для своего развития. Природа исключает весь огонь в принципе для целеустремленного роста, поэтому все современные машины неестественны и построены в ложных представления о природных процессах. Природа использует для себя биодинамическую форму движения, путем которым обеспечивается появление биологической жизни. Её целью является Ур-потомство наивысшее из условия материи по происхождению, уступает сырью, что позволит себе эволюционно старше, или численно больше подрастающего

поколения, возможности постоянного развиваться, ибо без любого роста и увеличения запасов энергии не было бы эволюции или развития. Это приводит прежде всего к краху так называемому закону сохранения энергии, и в следствии закона всемирного тяготения, и все другие догмы теряют любую рациональную или практическую основу.¹³»

По мнению Виктора западные науки и образования в целом оставляют желать лучшего. Наша цивилизация страдает от близорукого изолированного ума, отдельный краткий обзор, который предотвратил, синтез того, что наблюдался: «Сегодняшняя наука считается слишком примитивной, действительно можно сказать, что знания науки на слишком низком уровне. Она до сих пор не осмелилась достаточно далеко углубиться в область энергетики, и её отношение остается чисто материалистическим. По этой причине мы находимся и по сей день остаемся на одном месте. По всей вероятности, это развитие было необходимо, как еще должна восприниматься человечеством ошибочная истинна взаимности.»¹⁴

Без сомнения, существует определенное правило научить молодых людей хорошо работать, метод вверх-вниз, они должны понять через страдания ценность их хлеба насущного. То есть, вместо того чтобы двигаться вперед, они идут в обратном направлении все более усовершенствуют улучшают методы разрушающие методики движения. Ибо только таким образом может процветать обучение сегодняшним старым принципам.¹⁵»

В отличие от современной науки, Виктор видел, волю и дух, как основные причинны силы физического существования. Они раскрывают себя посредством различных низших и высоких величин энергий принадлежащих к 4 и 5 пространственным уровням, т. е. через эти более тонкие, не пространственные измерения бытия, которые присутствуют, но не воспринимаются в трехмерном мире, к которому мы привыкли. Из природного эфира, который обладает очень высокой частотой и формирующим потенциалом, эти так называемые "возможности", которые, в свою очередь чрезвычайно чувствительны и неустойчивы в состоянии энергетического равновесия, ждет право стимул и повод проявить себя. В возможности упомянуть о них высших и поэтому мощнее и глубоко структурированные измерений реальности, собственное понимание Виктора их должно быть 6 уровней (6 измерениями), где инкапсуляция и понимание из данного понятия или явления как одновременно, так и полное, целостное. Возможно это, называется измерение 'ДОБРАТЬСЯ ДО СУТИ' или чистая правда, кристальная ясность прозрачность, полное понимание цельности, лишённая всей неуверенности и неясностей.

С 1930-1933 Виктор Шаубергер разработал системы для регенерации воды и производства высококачественной питьевой воды, для которых применяются патенты 1934 года. (см. рис. 15,2). Это довольно громоздкий прототип, были затем яйцевидные устройства, которые были намного меньше и гораздо более эффективны. При проведении испытания в своих экстремальных условиях, заметим, они развили такую мощь внутреннего всасывания (разряжение), что даже плотная ртуть (предельно плотная молекулярная структура) была не в состоянии выдерживать огромные силы всасывания и просачивалась в воду, проходящую лечение. Несмотря на то, что утечка произошла, она могла произойти только при очень высоком разряжении, эффект вакуума, которые отсутствовали при нормальных условиях эксплуатации, правительство информировало, через своего консультанта профессора Диринг, что общественность не может подвергаться опасности отравления ртутью. Акцентировав внимания на утечку ртути, всё дальнейшее использование машин для регенерации и производства родниковой воды и супер - дистиллированной воды было запрещено. Действительности машины Виктора Шаубергера, видимо, кого то обидели в высших эшелонах власти, они у него были конфискованы и уничтожены австрийской полицией.

Он был бельмом на глазу для научно-государственных учреждений, долго боролся Виктор чтобы сохранить Рейн и Дунай от полного краха, просил использовать его технологию на практике, ему отказали. В начале 1932 году он написал статью о реабилитации Дуная подробно описывая меры что необходимо предпринять для того, чтобы восстановить эту великолепную реку как была давным-давно. Эта статья была включена в качестве отдельной главы про "Дунай", исследовательской организацией Международной Дунайской Комиссии, состоящей из представителей от различных сопредельных стран где проходит Дунай.

Когда чиновники с ужасом обнаружили что важный доклад Виктора был включен в эту работу, весь тираж был изъят, уничтожен и переизданы в Октябре 1932 без оскорбляющей статьи Виктора, без учета расходов на изъятие оригинальных публикаций, это составило более 100 000 шиллингов - очень большая сумма в то время. Все это произошло в значительной степени из-за действий непримиримого антагониста Доктора Эренбергера, который преследовал Виктора Шаубергера везде, где он появлялся. Это в конечном итоге спровоцировало резкий ответ от Виктора Шаубергера в основном в форме письма, содержащего двадцать девять вопросы которые ниже представлены:

«Знаете ли вы, что перед большим собранием университетских профессоров в аудитории технического университета сельскохозяйственных наук, проф. Форхгеймеру удалось продемонстрировать на доске, что температура воды играет не только важную, но на самом деле главную роль в движение воды?»

Знаете ли вы, что проф. Форшеймер просил меня опубликовать мои наблюдения в журнале "Водное Хозяйство" (Wasserwirtschaft) и что сам профессор следил, чтобы мои статьи были опубликованы?

Знаете ли вы, что инженеры речных отделов Вены, Линца, Прагарт и Брегенца, гидротехники в Данциге и в других местах потребовали немедленно убрать из статей в противном случае они официально расторгнут подписку на этот Научный журнал?

Знаете ли вы, что более 100 ученых договорились не допустить меня на государственную службу и сделать все что бы меня уволили?

Знаете ли вы, что при содействии помощника секретаря, инженера Кобера, я выказал свою готовность объяснить принципы моей системы регулирования рек публично в техническом университете сельскохозяйственных наук?

Знаете ли вы, что эта лекция была отменена в последнюю минуту ректором, доктором Ольбрихом?

Знаете ли Вы что публично заявил профессор в присутствии свидетелей, что это событие затмит весь период его преподавательского стажа и его как ректора?

Знаете ли вы, что Федеральный австрийский лесной Департамент должен был заплатить 5 000 (австр. шиллингов) за 1000 необработанного леса (лесоматериала), когда я был в состоянии доказать, что я могу транспортировать этот лес на расстояние 30 км диким, непокорным потоком воды просто с помощью температур и то, что компетентные органы были не в состоянии сплавить один плот леса даже на 50 метров?

Знаете ли вы, что ваша статья создает большие трудности для меня в немецком патентном ведомстве, потому что меня по-видимому считают лжецом и мошенником?

Знаете ли вы, что я вступал в переговоры с самыми разнообразными иностранными Министрами и что каждый раз переговоры всегда прерывались в последнюю минуту из-за получения недостоверной информации?

Знаете ли вы, что я был приглашен Его Величеством королём Болгарии, и что там тоже Аналогичные клеветнические материалы были посланы из Вены?

Знаете ли вы, что г-н Вернер Циммерманн так же неоднократно давал понять, что ни когда и ни чего общего не будет иметь со мной?»¹⁶

Что бы то ни было мысли Виктора Шаубергера в Австрии, словом его способности и высказывания, содержащиеся в его последней книге, Наш Бессмысленный Труд - источник Всемирного Кризиса¹⁷, видимо, достигли других ушей в том числе и Адольфа Гитлера. В то время, когда отношения между Австрией и Германией были на рекордно низком уровне, Виктор Шаубергер был вызван на аудиенцию с рейхсканцлером в Берлин. Предварительная работа была организована и все документы оформлены в течение одного дня. Вдруг Виктор Шаубергер уехал в Берлин на встречу с Гитлером, который встретил его тепло, как земляка, говоря ему, что он изучил все отчеты о работе Виктора тщательно и был очень впечатлен тем, что он узнал.

Тридцать минут были выделены для обсуждения, в которых проф. Макс Планку было предложено принять участие в качестве научного руководителя незадолго до его грубого снятия со своего поста, как тайного советника (шпиона). Этот обмен мнениями в конечном итоге продолжался 1-30 часа, в течение которого Шаубергер объяснил разрушительное действие современной технологии и ее неизбежные последствия. Он сопоставил это со всеми процессами естественного движения и температуры, жизненно важные связи между деревьями, воды и плодородия почв, действительно всё, что он считал должно быть тщательно пониматься и практиковаться с целью создания устойчивого и жизнеспособного общества.

Когда Виктор закончил свои объяснения, Макс Планк, который молчал, спросили о его мнении о природной теории Виктора. Его ответ был замечательным и утвердительным, то «Что у науки нет ни чего общего с природой».¹⁸

Остановимся на минутку, чтобы принять в этом удивительном приёме, то что Виктор предлагал четырехлетний план, так называемый план Геринга то, что за короткий срок можно постепенно подорвать и в конечном счете, уничтожить биологические фонды Германии. В результате Третий рейх продлится лишь около десяти а не как 1000 лет. (Виктор не далек в своей оценке!) Во время первой части обсуждения, Гитлер был энтузиастом, но он стал взволнован тем, что он только что услышал и приказал своим техническим и экономическим советникам, господам Кеплеру и Вилухну, чтобы они обсудили с Шаубергером что можно сделать. Как только дверь закрылась эти два человека потребовали знать, как Виктор удостоился чести, и они будут спрашивать его как им поступать в первую очередь. Возмущенный и свирепый снисходительным видом, он ответил: "Через ту же дверь через которую я только что вышел"! Видя, что его идеи не приняты, оставил их недоумении, он вернулся в свой отель и уехал в Австрию следующим утром. Кеплер и Вилухн, все же, получили реванш после Аншлюса (насильственное включение Австрии в состав фашистской Германии) 13 марта 1938 года.

В Вене в том же году, он пил чай с миссис Мада Примавеси, известная фигура в высшем обществе, Виктор извинился говоря, что ему надо отлучиться в течение около двадцати минут для рутинного медицинского осмотра его ран полученных в первой Мировой войне в близлежащей Университетской клиники в Вене, для оценки его прав на получение военной пенсии. Когда он не вернулся в срок и так грубо оставим миссис Мада Примавеси, она пришла в ярость и отправилась на его поиски. Возмущенная, она пошла туда, где он жил, и сказала его жене, на что жена ответила что он не вернулся и что это не похоже на него, чтобы вести себя таким образом, затем она отправилась в клинику. Пробившись к директору, профессору Ползлу, которого она хорошо знала, она отказалась покидать заведение, пока не отыщут Виктора и в конечном итоге он был найден - в отделении сумасшедших зарезервированным. Ангелы-хранители Виктора должны быть очень бдительными, ибо, несмотря на его статус персоны нон-грат в Третьем рейхе, ему как-то всегда удавалось выжить.

Несмотря на новый порядок после Аншлюса и дамоклов меч висящий над головой, закаленный на неудачи и с неукротимым мужеством и умом ни прекращая ни на минуту, Виктор спокойно продолжал свои исследования. Его главный привод исследований явлений и взаимосвязей, которые его интересовали. Он обнаруживал эффекты то, что-то работало, он отмечал этот факт, а затем садился за следующий проект. Он никогда не был очень заинтересован в коммерциализации своих открытий.

Как всегда он преследовал способов генерации энергии с водой через взаимодействие дополняют друг друга, но напротив, различные формы энергий, то есть тепло и холод, электричество и магнетизм, и центробежные и центростремительность (движение к центру), оба аспекта которые в совокупности создают единство, целостность через синтез их, взаимные взаимодействия. Виктор видел, что всасывания и давления могут быть сконструированы равносильным (аналогичным) образом на одной оси, чтобы производить мощный движущий эффект. В 1936 году он успешно применяет на выданный патент на воздушную турбину, которая построена на использовании центростремительного "Компрессора" и нарезной центральной выхлопной трубы (австрийский патент №. 145141). За этим последовали дальнейшие патентные заявки, в которых эта концепция была улучшена. Хотя в последствии все следы большинство идей были утрачены, приборы в этих патентах описанные позже были не только в состоянии преобразовать морскую воду в пресную воду, но также могут быть применены в воздушных судах, энергетических установках и в подводных лодках. Один из многих случаев, когда Виктор стал жертвой обмана и его идеи были узурпированы. В документах, датированных 1941 г., он описывает, как профессор Эрнст Хейнкель, успешный дизайнер первого реактивного самолета (первый полет 27 августа 1939 - рис. 1.1),



Fig. 1.1 First Jet Aircraft (Heinkel)

незаконно получил Форму из предварительной заявки Виктора из Патентного ведомства в Берлине через своих патентных регистраторов, Лемана - Харленса. Тщательно Изучив

их, Хейнкель затем выразил свою не заинтересованности в них, но тут же была организована секретная программа исследований, используя эту информацию в измененном виде, чтобы повысить скорость своего истребителя на 1000 км/ч, скорее всего, это проект He-280. Нарушение конфиденциальности заявки Виктора было уголовно наказуемо. Желая избежать ареста и для того, чтобы продолжать использовать незаконно полученные данные, Хейнкель обманным путем пытался запатентовать использование патентов Виктора: преобразовывать морскую воды в пресную воду, применять к двигателям самолетов и подводных лодок, без его участия - только с ним. Продолжал свои тайные эксперименты, но без успешно из-за отсутствия надлежащего понимания, "Хейнкель", с отсутствием этических принципов, искал сотрудничество с Виктором в проекте. Хотя некоторые рекомендации давал в конечном счете стало известно о фактах нарушения, Виктор перестал сотрудничать, и дальнейшие контакты прекратились. Используя свою настойчивость обман и сохраняя все признательность за собой, однако, упорные исследования Хейнкеля, которые, как прямое следствие применения теории Виктора, наконец завершилось значительным улучшением турбин. В свете этого Виктор Шаубергер, в компании с другими, такими как сэр Фрэнк Уиттл, изобретатель английского реактивного двигателя, может также рассматриваться в качестве раннего вклада в существующие реактивные двигатели. Действительно, с точки зрения проектирования летательных аппаратов, он даже заявлял, что для того, чтобы развивать и строить быстро летающие, сверхзвуковые самолеты успешно, надо скопировать телесные формы глубоководных рыб. Сегодня "бомбардировщики-невидимки" очень эмитируют эти формы (рис. 1,2).

В 1939 году личные исследования Виктора практически подошли к концу, все материалы, ему необходимо время, ассигнованных на военное производство. В 1941 году, он был вызван маршалом авиации Эрнст Удет обсудить растущий кризис производства энергии и средства ее решения. Помещения были впоследствии выделены около Аугсбурга на исследования и разработки, которые ни к чему от части из-за смерти Удета и отчасти потому, что бомбили союзники в 1942 году. В 1943, несмотря на потерю трудоспособности на войне от ран и возраст 58 лет, Виктору было объявлено, пригодный для действительной военной службе и был введен в Ваффен-СС, под принуждением. Он попал под контроль Генриха Гимmlера, который вынудил

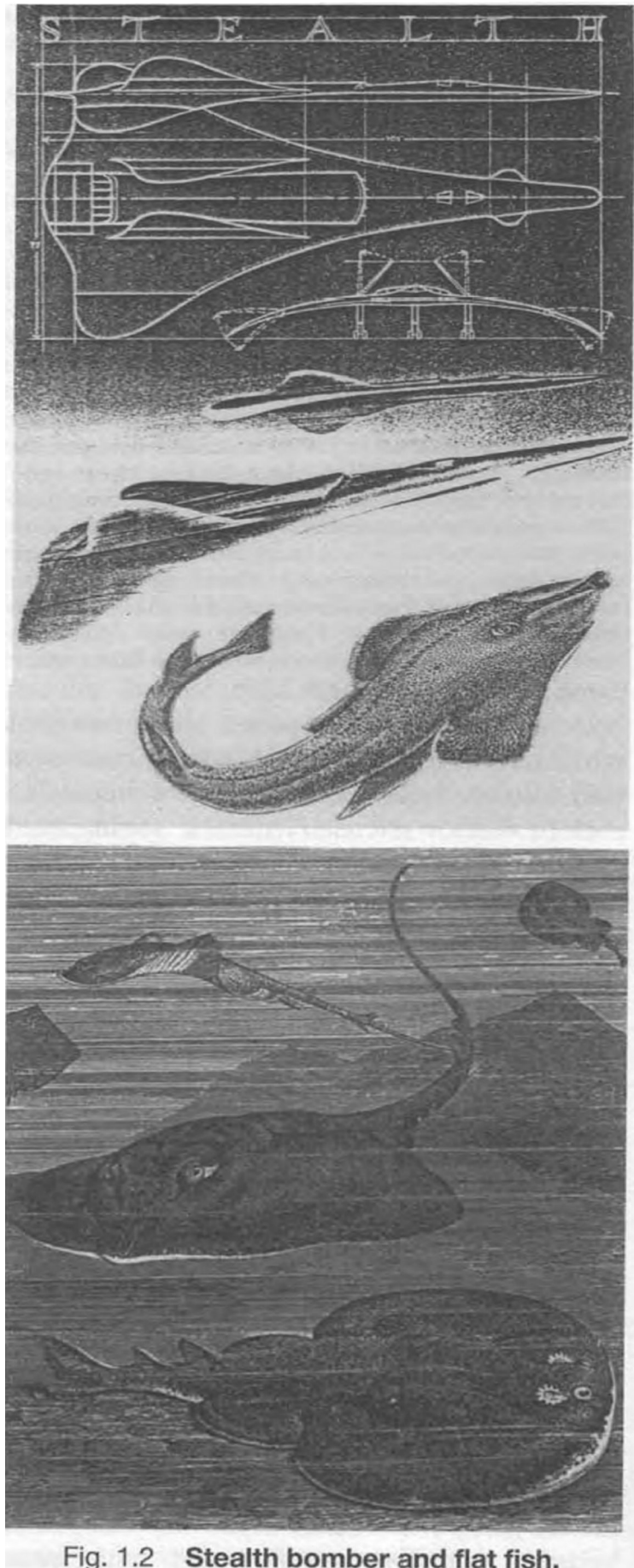


Fig. 1.2 Stealth bomber and flat fish.

Он попал под контроль Генриха Гимmlера, который вынудил

его в научные исследования по разработке нового секретного оружия. При условии, с подходящем жильем в замке Шенбрунн, неподалеку от концентрационного лагеря Маутхаузен в помощь рабочие силы заключенных инженеров, Виктору угрожали его жизнью, если он не подчиняется приказу выполнять исследования. Несмотря на эти угрозы, Виктор топнул ногой и потребовал от командования СС абсолютное право выбора ему нужных различных инженеров. Кроме того, он потребовал, чтобы любой техник которого он выбрал должен был покинуть лагерь, хорошо кормить, переодеть в нормальную гражданскую одежду и проживание в квартире, в противном случае они будут непродуктивными. Он объяснял, люди, которые живут в страхе за свою жизнь и под большим эмоциональным стрессом не могут работать ни последовательно, ни творчески. Удивительно СС согласилась и поэтому Виктор выбрали где-то между двадцатью и тридцатью инженеров, мастеров и ремесленников из Маутхаузена, которые могли находиться в различных домах рядом с заводом.

Когда все они были собраны, Виктор призвал их работать так хорошо, как они могут, как ни когда, как при попытке к бегству, в противном случае его и всех их убьют. Они приступили к работе с энтузиазмом и, не понимая, что Виктор пытался донести суть, они все-таки выполняли инструкции точно. Две машины были в конечном счете были построены, одна называется "Ре-пульсатор (повторяющий импульсы) Repulsator" и другая "Repulsine", что активной силой в них была отдача струи (отскок струи) (Как в турбине Пелтона). Обе машины используют силу уплотнения - имплозии, которая гораздо более мощная, чем взрыв. Хотя эти устройства будут рассмотрены более подробно в главе 21, точной информации о них получить трудно, потому что после окончания войны вся сверхсекретная информация была конфискована и вывезена по союзникам - русские, французские, английские и американцы - и следовательно, больше не доступна для широкой общественности. Не существует также и следов патентов Виктора военного времени, которые, согласно своему обыкновению он наверняка подавал.

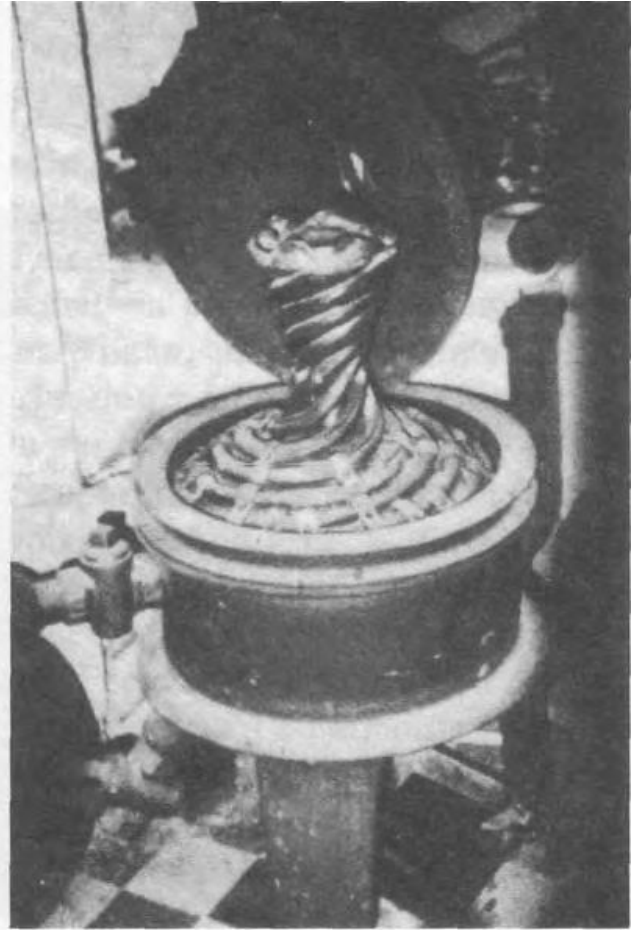
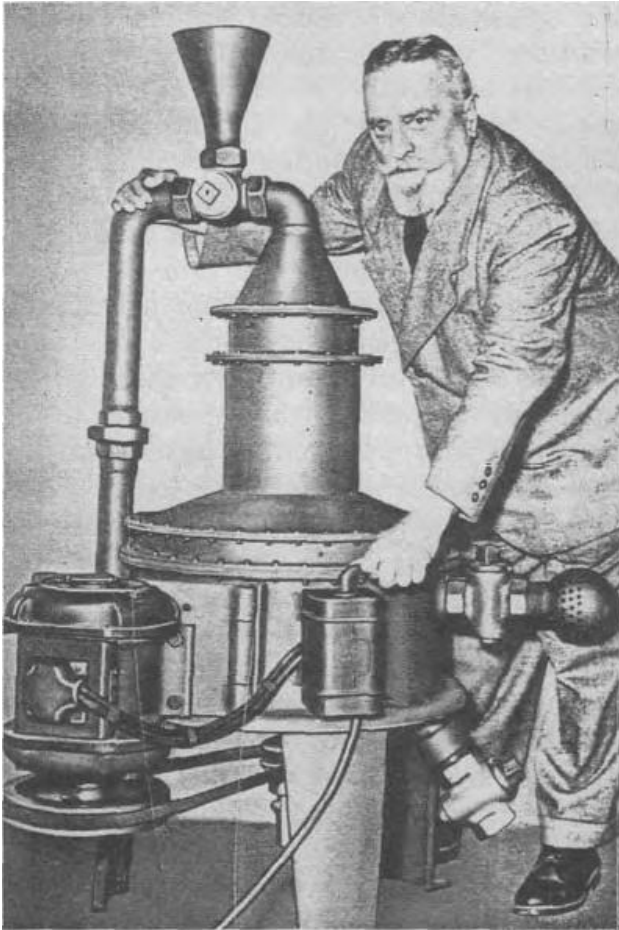
С определенной точки зрения, Виктора Шаубергера можно считать везунчиком в конце войны, потому что вместе со своей командой инженеров, он был направлен СС в деревню Леонштейн в Верхнюю Австрию из-за бомбардировки Вены, впоследствии, в мае 1945 попала под влияние и оккупированна американскими войсками. В Леонштейне Виктор был арестован на девять месяцев, Американцы дважды обыскивали его квартиру и вели наружное наблюдение по периметру. Это было сделано частично для сбора информации, его допрашивали, хотя для него лучшим образом, во время войны исследования в "высшей" атомной энергии в Маутхаузене и Леонштейне и также с целью предотвращения его похищения Русскими. Подтверждение этому можно найти в письме Виктор написал немецкому Министру обороны Францу Йозефу Штраусу, 28 февраля 1956 года. В нем он рассказывает, как последнее устройство, над которым он работал было изъято только через несколько дней после его успешного полета американскими разведчиками, которые, казалось, очень хорошо информированы об этом. Наиболее важные сведения достались русским, после обыска квартиры в Вене после ухода они её взорвали. Как только Виктор был тщательно "проинструктирован", ему очевидно, угрожали новыми арестами, он был не настолько глуп, чтобы продолжать свои исследования открыто в этой области. Кроме времени, затрачиваемого на допрос в этот период заключения, Виктор - практически полностью нищей - это было время для размышлений и переоценки своего будущего.

Сразу же после войны пищи по-прежнему крайне мало, и многие люди недоедают. Когда он был в конечном счете освобожден, он поселился в Зальцбурге в конце 1946 года, он начал использовать на практике своих обширные знания для сельского хозяйства и систем культивирования. В сотрудничестве с Францем Розенбергером (и как обсуждается далее в главе 19), он мог продемонстрировать, что значительное увеличение производительности может быть достигнуто с помощью знаний, которые он приобрел в Болгарии до войны. Все продвижения в этой области впоследствии будут блокированы при помощи коррумпированных политиков в 1949 году, Виктор вернулся к своим исследованиям имплозии, энергии и движения воды, пытается с его ограниченными средствами, чтобы вернуться к его более ранним исследованиям, кульминацией в научном исследовании и защиту своей теории на естественный- природный поток воды в Штутгарте в техническом университете в 1952 году под руководством профессора Франца Попель, которые будут рассмотрены более подробно в главе 14.

С пытливым умом и целеустремленностью, Виктор продолжал работать над своими различными устройствами. Алоис Kockaly бывший капрал в Ваффен-СС, издатель журнала имплозии, посвятил теории Виктора Шаубергера, которому удалось по окольным путям находить средства для закупки материалов для исследований Виктора в замке Шенбрунн, спросил его, почему он так много работал, Виктор ответил ему: «Я должен дать тем, кто будет защищать или сохранить жизнь, источник энергии, который производит энергию, так дешево, что деление ядер (атомная энергетика) будет не только неэкономичным, но и смешным. Это задача, которую я поставил себе в то небольшое, что жизнь мне отмерила.»¹⁹

Продукт этого последнего личного усилия стал домашний генератор энергии, приведен на рис. 1.3 а и b, который построен за счет весьма ограниченных средств пенсионера Виктора и результате грубой, простой конструкции, не функционировала, а как он надеялся, как выяснилось, эта машина был неудачный компромисс между геометрией и механикой, как организм. Это была несчастливая кульминация жизни этого совершенного замечательного человека.

Будучи просвещенным, Виктор Шаубергер был эталоном, личная неприкосновенность, честность и ответственность. Его слово в любом деле всегда было его сутью, даже если он был в конечном итоге в проигрыше. Он не терпит обмана или закулисной игры, в любом из тех, с кем он работал либо в качестве работодателя или работника. Это часто создавало огромные трудности для него, как результат он понес значительные личные потери. Он не был предпринимателем, равно как он не имел ни какого интереса к коммерческой эксплуатации своих изобретений в целях личного обогащения.



Его главным желанием было то, чтобы обеспечить настоящее и будущее поколения с возможностью в плане знаний и машин, с которыми возвестить и поддерживать золотой век процветания, мира и гармонии. Его главной проблемой всегда было найти честных и бескорыстных людей, чтобы помочь в разработке и производстве различных аппаратов, необходимых для достижения этого. Во многих случаях его доверие было к сожалению неуместно, как показывают выдержки из письма 4 февраля 1958 другу, некому мистеру 'P', через 7,5 месяца Виктор умер.

«От меня всегда требовали предоставить доказательства. Всякий раз, когда я это делал, меня грабили до такой степени, что ни чем другим не мог заниматься, кроме как молчать еще раз. В февральском номере Weltgewissen вы сможете прочитать, что эти аппараты, которые австрийская государственная полиция изъяла у меня, в настоящее время производятся в Германии с огромным успехом. Это случалось со мной двенадцать раз. Каждый раз, когда я что-то изготовлял, всё, что я получал, было объедками, а большая часть прибыли оставалась другим. Или аппарат никогда не был обнародован, хотя я оплачивал все договоренные платежи на разработку. Впоследствии от меня требовали крупные суммы, который лежали далеко за пределами моей платежеспособности, и машины которые я изо всех сил пытался построить были изъяты в качестве оплаты. Затем появился крупный немецкий промышленник со своими научными консультантами. Он исследовал процесс и нашел его закономерность. Выразив готовность приступить к изготовлению и оценки расходов и то, что надо просто подождать и посмотреть. Всё это, пустые обещания, он не выполнил обещанного.

Теперь представители американского правительства появились. Они тоже хотят видеть и оценить всё сначала, а потом, только потом они будут считать, что можно сделать. Я просил предварительную договоренность, которые бы вступит в силу, как только я докажу, что я могу добиться значительно увеличился выходной мощности. Это было отвергнуто. Я первый видел то, что переговоры и результат их всегда был тот же самым.

Профессора также хотят сначала, увидеть, оценить и затем взять все себе. Дорогой друг "P", я сейчас нахожусь в состоянии, где все они могут поцеловать моё место, где заканчивается мой позвоночник. Я стар и серьезно болен. Моей единственной заботой теперь стала забота о всех детях из бедных семей, которые сталкиваются с ужасным будущем. Если я открою, всё это, оно будет только замалчиваться, потому что она не только включает в себя все научное представление, но и учения Церкви. Вся власть политики рухнет разом, как только истина проявится и то, что современная наука является фактически возбудителем рака.

Я намерен вернуться в лес еще раз, чтобы там спокойно умереть. Вся наука и все её прихлебатели не что иное, как группа воров, которые поставлены как марионетки и должны танцевать независимо от настроя их хорошо замаскированных рабовладельцев то, что скажут то и будут делать? ²⁰ »

Это письмо, скорее всего, писалось для Алоиса Реннера в свете того, что ознаменовало окончание катастрофическую главу жизни Виктора Шаубергера, главу, которая началась с больших надежд, окончательная реализация всего того, что он стремился в своей жизни реализовать.

Вопросы к науке

ЭНЕРГИЯ

- ⤴ Что же держит Землю, плавающий в пространстве?
- ⤴ Почему ось вертикально стоит, когда она вращается из стороны в сторону?
- ⤴ Что такое температура? Что такое тепло? Что такое холод?
- ⤴ Что такое энергия?
- ⤴ Что такое пар?
- ⤴ Что такое испарение?
- ⤴ Что такое растворение?
- ⤴ Что такое соединение?
- ⤴ Что такое впитывание?
- ⤴ Что лежит в основе этих процессов?

МАГНЕТИЗМ

- ⤴ Почему магнитных силовых линий работать с юга на север?
- ⤴ Почему Земля вращается с запада на восток?

СОЛНЦЕ

- ⤴ Чем служит солнце, как носитель света и тепла, если, по мнению наших ученых, окружающее пространство это вакуум?
- ⤴ Почему газы конденсируются с уменьшением температуры?
- ⤴ Почему нет вращения, потока, огненных газов в космосе вокруг Солнца, с предполагаемой температурой свыше 6000 °С?
- ⤴ Почему свет и тепло в тропиках более размыто и на полюсах свет Солнца более интенсивный, а лучистого тепла меньше?

АТМОСФЕРА

- ⤴ Почему на Земле тепло поднимает воздух?
- ⤴ Почему так холодно на вершинах гор, они же ближе к Солнцу?
- ⤴ Почему в наших домах теплее под потолком и холодно на полу, когда используется искусственный источник тепла?
- ⤴ Почему мрамор под действием тепла расширяется, и не соприкасаясь ни с чем снова охлаждается дает усадку?

ИСПАРЕНИЯ

- ⤴ Почему пустыни так мертвы, несмотря на то, что на них много тепла?
- ⤴ Почему влажные черепичные крыши высыхают от карниза к коньку?

ВОДА

- ⤴ Почему грунтовые воды в стене поднимаются выше поверхности земли?
- ⤴ Почему деревья не гниют под водой, а на поверхности всегда?
- ⤴ Почему повышенный объем прохождения воды через сложное русло горных рек?
- ⤴ Почему вода пульсирует и дышит?
- ⤴ Что помогает грунтовым водам, родникам, оставаться на склонах гор?
- ⤴ Почему, холодная вода становится плотнее и тяжелее, как ей удается подниматься вверх?
- ⤴ Почему родники часто возникают на высоте рядом с пиком горы?

РЕКИ

- ⤴ Почему у рек текущих с запада – на – восток удобрены свои берега?
- ⤴ Почему у рек текущих с востока – на – запад настолько бесплодны берега?
- ⤴ Почему у рек текущих с юга – на – север берега плодородны только с одной стороны?
- ⤴ Почему реки текущие с юга на север, впадают в холодные моря?
- ⤴ Почему реки расширяются в дельтах и устьях?
- ⤴ Почему форель стоит на месте в быстром бурном потоке, как по мановению волшебной палочки?

МОРЯ

- ⤴ Почему вода на полюсах на дне теплее?
- ⤴ Почему освещенная солнцем поверхность на полюсах так пронизывающе холодна?
- ⤴ Почему не поднимается теплая, лёгкая, вода снизу - вверх к поверхности моря?
- ⤴ Почему температура воды на экваторе теплее?
- ⤴ Почему так происходит, что она становится холоднее с увеличением глубины?
- ⤴ Почему она опять нагревается под пограничным слоем от +4 °С?
- ⤴ Почему жизнь ниже этой границы слоя начинается заново?
- ⤴ Почему содержание соли в море меняется?
- ⤴ Почему сельдь мигрирует на север в зимнее время?
- ⤴ Почему глубоководные рыбы светятся?
- ⤴ Почему теплое течение Гольфстрима может толкнуть холодную морскую воду в обратную сторону и держат его путь за тысячи километров над горами и долинами в вывернутом

температурном градиенте без механической помощи?

КРОВЬ

- ▲ Почему холоднокровные животные являются носителями яда провоцирующие лихорадку?
- ▲ Почему холодная лихорадка (озноб) встречается в тропиках?
- ▲ Почему тёплая лихорадка (когда кидает в жар) встречается на севере?
- ▲ Что такое лихорадка (жар, озноб) в любом случае?
- ▲ Почему наша температура тела снижается ниже нормы при восхождении на гору и повышается выше нормы, когда мы спускаемся?
- ▲ Почему сердце бьется в груди?
- ▲ Кто дает этой мышце импульсы для движения?
- ▲ Где находится двигатель для этого насоса?
- ▲ Почему кровь циркулирует в наших кровеносных сосудах?
- ▲ Почему цыпленок появляется в яйце в жидкости, сначала без сердца?
- ▲ Почему мы дышим, днем и ночью, когда спим, и даже когда полностью без сознания?

ДЕРЕВЬЯ

- ▲ Почему деревья растущие на свету имеют толстую кору, а в тени тонкую?
- ▲ Где находится сердце растений?

[Из "Наш Бессмысленный Труд]

Не имея признательность и поддержки со стороны правительства или кого-либо в Австрии, в конце концов к нему обратились американцы, которые выразили энтузиазм и заинтересованность в развитии его теории Имплзии, Виктор думал, что наконец-то кто то обратили внимание, Америка была такая мощная страна с огромным предпринимательским потенциалом. Он был к этому времени довольно раздражен на поведение европейцев и то, что он пострадал от их рук, и в разговоре с Алоис Кокайли, Виктор несколько озлоблено высказывал:

"Американский самолетостроительный консорциум предложил мне 3,5 млн. долларов, аналогичное предложение было сделано Канадой."²¹
"Европе это не нужно, так что теперь она будете приобретать, у Америки в три дороже!"²²

Все это сбылось?, как мы видим, ничего и ни когда не вернулось в Европу, ни в остальной мир в этом отношении, это была большая потеря и несчастье для человечества в целом. Но прежде чем перейти к этому последнему трагическому эпизоду и получить некоторое представление о сфере мышления Виктора, рассмотрим и представить его непосредственно цитировании взяты из его книги Наш бессмысленный Труд (см. стр. 14). Здесь он поставил ряд вопросов, связанных с явлениями, которые, видимо, небыли до конца исследованы в то время. С момента публикации в 1933 году, многие из них могут также дать ответ, но не так полно, как бы он сам, из-за его иного взгляда на жизненные процессы. Хотя представленные здесь под своими оригинальными заголовками, они не в той же последовательности, как первые письменные публикации, но были организованы в соответствии с предметом и более или менее в порядке, в котором некоторые из них будут описываться в этой книге.

1.2 Что случилось в Америке

Прежде чем приступить к этой последней и плачевной главе в жизни Виктора Шаубергера, я хотел бы заявить в самом начале, что значительные и поддающейся проверке подробности этого периода, очень трудно установить, в основном потому, что все заинтересованные стороны постарались исключить огласке, кроме Карла Герхшаймера (Gerchsheimer), с которым я обсуждал это два дня. В любой имеющийся объеме информации по этой трагедии, есть много противоречивых заявлений, толкования и срок которые, 37 лет спустя после событий, разгадать то, что именно произошло в тот период, усилия для всех заинтересованных лиц, неудачны и весьма проблематичны. На мой взгляд в конечном итоге нерадостные дела, объясняется главным образом совокупным недоразумением, заблуждением и недостаточным разъяснением с обеих сторон, которые в конечном итоге завершились полным крахом, не только в общении, но во взаимном не доверии. Три основных фактора, которые привели к этому были, Во-первых, трудности в точном описании на современном языке теории Виктора Шаубергера, чтобы другие могли понять, какие именно силы, движения и энергии, были вовлечены в процессы экономического и политического краха. Их демонстрация в своих самых элементарных формах, раскручивание центростремительного вихря, форма, которая образуется при сливе воды в сточную трубу, была сочтена слишком простой и слишком знакомым явлением для любого исследования. Это вызвало рост скептицизма и недоверия в справедливость теории Виктора. Вторая причина связана с ревностным отношением Виктора и Вальгера от возможного хищения и использование идей имплзии, результатом многих неудачных попыток Виктора, как рассказал г-н "Р" вышеупомянутом письме. Третьим фактором стало отсутствие рабочего прототипа.

Пока рано скидывать со счетов участие правительства Соединенных Штатов в 1958, инициатором в этом деле был Карл Герхшаймер. Родился в 1903 году в знатной семье в Вюрцбурге, Бавария, в молодости Герхшаймер проводил много времени в окрестных лесах и нашел общий язык в понимании природы, значение и функции деревьев и воды очень похожа на то, что говорил Виктор Шаубергер. В этой конкретной области у Герхшаймера и Виктор, похоже,

было много общего. Покидая Германию в 1922 году, Герхшаймер последовал за выгодным предложением. По контракту с правительством Мексики с 1926 по 1935 год он поднимал мексиканское сельское хозяйство и оно начало выращивать ананасы и бананы. Он также разработал и запустил систему подачи питьевой воды для всего города Мехико и создал мексиканскую дорожную полицию, которая под его руководством стала известна своей неподкупностью. Далее переехал в Техасе в 1937 году, где он женился, может показаться, что он позже стал участвовать в контрразведывательной деятельности США во время Второй мировой войны, скорее всего, в агентстве СИС (Корпус Контрразведки - Counter Intelligence корпус). С конца войны в 1945 году по 1950 год он становится главным в управлении США и отвечает за гражданское имущество, логистику, транспорт и проживание на оккупированной территории американской армии, и в этой роли был самым влиятельным гражданским человеком в Американской зоне. Возвращаясь к США в 1950 году, он создал свой собственный бизнес по изготовлению металла и компонентов, которые производятся в большом количестве по контракту для НАСА и из которой он ушел в отставку в возрасте 81 года.

В первые годы после его возвращения в Америку в 1950 году, Герхшаймер постепенно завел тесную дружбу с Робертом Доннером, бывшим владельцем Доннер металлургического завода в Филадельфии, большой и процветающей компании. Очень патриотичен, вел постоянную войну против подрывной деятельности в Соединенных Штатах, Доннер в конечном итоге ушел в Колорадо-Спрингс, штат Колорадо, очень богатый человек (личное состояние Герхшаймера 1958 году около 400 млн. долл. США). Он также был исполнительным директором Фонда Доннер, благотворительной организации, созданной его отцом в Филадельфии в середине 1940-х годов, фонд исследования рака, который в 1950-х и 1960-х годах выделял гранты на образовательные и другие благотворительные мероприятия.

На протяжении многих лет Герхшаймер становится все более разочарованным с использованием технологии взрывных сил для выработки электроэнергии и движения. Проанализировав ситуацию с Вернером фон Брауном, чтобы завоевать пространство ракетами с двигателями основанными на взрыве, этот вопрос он обсуждал с фон Брауном в НАСА, Герхшаймер постепенно пришел к убеждению, что необходимы другие альтернативные системы тяги которые позволят решить проблемы управляемого полета и открыть путь к безопасному и эффективному освоению космоса. В ходе их крепнувшей дружбы, Герхшаймер часто высказывает эти взгляды Роберту Доннеру, привлекая интерес последнего в объединение сил, и как они могут быть использованы. В конце 1957 эти убеждения Герхшаймер стал более конкретизированным, прочитав о Викторе Шаубергер и имплозии в немецком издании - скорее всего, буклете Леопольда Брандштеттера "Имплозия вместо Взрыва", опубликованном в 1956 году, хотя Герхшаймер не поддерживал теории которые Виктор разрабатывал.

При этой более определенной информации в руках Герхшаймер с восторгом посвятил Доннера с идеями Виктора Шаубергера, потому что, действительно, его теории были достойны детального изучения. Кроме того, для удержания превосходства Америки как мировой державы, важно, что изобретение такого формата должны быть разработаны в Соединенных Штатах, а не в любой другой стране. Соглашаясь с этим, Доннер просит Герхшаймера предпринять меры для немедленной поездки в Австрию. Кроме того, прочего, и немного раздражая Герхшаймера, Доннер также настоял на том, что он будет в сопровождении своего финансового советника, Нормана Додда, который должен был быть введен в общее представление экспедиции. Человек в начале 60-х, Норман Додд крутился в финансовых и инвестиционных кругах в Нью-Йорке в должности надежного финансового консультанта Доннера, его фирма которой он руководил за предыдущие 10 лет или около того, которая привела к дружбе между двумя мужчинами. Додд был также автором следственных расследований, проведенного от имени конгресса в финансовых структурах, административных процедур, налогообложения и т. д., как юридических, так и мошеннических действий, из различных американских фондов и организаций.

По словам Герхшаймера, это исследование, хотя завершилось и при поддержке Конгресса, не было опубликовано, потому как отчет Доннера, и связи Герхшаймер с его бизнес знакомству, Харальдом В. Тоттеном (некоторые сведения утверждают, что Герхшаймер фактически работал на Тоттена), собственник Вашингтон Iron Works Inc, в Шермане, штат Техас. Он предположил Тоттену, что литейное производство, изготовление труб и работы точного машиностроения будет идеальным местом для разработки и тиражирования устройств Виктора. Интерес Тоттена был тут же проявлен, и он согласился, чтобы использовались его помещения. Все это было организовано, Герхшаймер и Додд сообщили Виктору о своем предстоящем визите. Полет во Франкфурт в середине апреля 1958 года, они сошли и взяли там автомобиль с водителем отправились в Линц на Дунае, где жил Виктор.

После приветствия, на котором Вальтер Шаубергер также присутствовал, Герхшаймер начал объяснять цель своего визита. Говоря по немецки с баварским акцентом, Герхшаймер сказал Виктору, "Старина" так он стал его называть, что дальше обращался так же Роберт Доннер, американский финансист заинтересован в быстром развитии и практической реализации теории Виктора основанной на имплозии, для этих целей готы были предоставить почти неограниченные средства. Герхшаймер рассказывал, что в то время когда они посещали Шаубергеров, он казался, в состоянии повышенной тревоги о шпионаже и наблюдении, даже в выражал обеспокоенность по поводу личностей и наличие немецкого шофера и гида, который был оставлен на улице. Вспоминал о его 9-месячном допросе и наблюдения американской разведкой в 1945/46,годах, когда Вальтер Шаубергер также был подвергнут допросу, Виктор был уверен, что они все еще следят и выразил глубокое беспокойство Герхшаймеру. На это Герхшаймер засмеялся, и в то же время предложил, узнать. В передней части дома Шаубергеров находился телефон, он позвонил в уголовный

розыск австрийской полиции. Это произвело гарантию того, что ни Виктор, ни Вальтер не находились под наблюдением, Виктор все еще беспокоился. Хорошо знаком с американскими спецслужбами, как бывший администратор собственности США, Герхшаймер связался с отделением ФБР в Германии, продемонстрировав тем самым близкое знакомство с разведкой. Герхшаймер сам признает, что в ретроспективе этими благими намерениями, вероятнее, сделал скорее всего для проверки и подтверждения подозрений Шаубергеров, чем развеять их.

Все это происходило в то время, когда Виктор был вовлечен в правовой спор на Зальцбургском районном суде, чтобы восстановить некоторые машины, которые ему поручил Себастьян Хурнеру, профессор механической инженерии в Зальцбурге из политехнической школы, построенных для него. Эти устройства были дальнейшее развитие домашних-генераторов мощностей показаны на рис. 1.3а и 1.3б, которые, по видимому, разорвались при первом включении. Из-за препятствий или перетяжек в спиралей основной трубы, сильное давление было создано в них, вместо ожидаемого всасывания, в результате они взорвались. Три переделанные модели, по-видимому, построены с использованием клапана сброса давления, одна из которых у Виктору, две другие модели были отданы в виде компенсации расходов Хурнеру.

В ходе переговоров с Шаубергерами стало ясно Герхшаймер и Додд, что они были не только сторонниками, заинтересованными в развитии теории имплозии Виктора. А ряд других организаций, в том числе некоторые швейцарские интересы, также в процессе переговоров для устройств Виктора. Желая поставить крест на любом соревновании (конкурентах), Герхшаймер угощал Виктора заверениями о том, как гораздо проще было бы получить большие суммы денег на исследований в Соединенных Штатах, чем в Европе, где так много еще предстоит направить сил на восстановление. Приводя примеры Герхшаймер и Додд, затем просили Виктора приехать в Америку, чтобы завершить работу своей жизни, указывая на то, что исторически Америка не раз показала, что она готова принять идеи считавшиеся утопическими в Европе. Кроме того Виктор и Вальтер работали над решением проблемы, решение которых, несмотря на многочисленные исследования давно остались нерешенными, а именно производство (генерации фактически) свободной энергии.

Финансирование таких исследований и разработок представляет некоторые проблемы в Соединенных Штатах, однако, на этот раз оперативно небольшой прототип был успешно построен, то сразу же будет создан исследовательский фонд, в котором миллионы свободных от облажения (бюджетных) долларов могут быть инвестированы. Герхшаймер затем объявил, что там была готова инженерная мастерская в Техасе и готова и желает развивать и строить машины Виктора.

Его интерес пробудился, Виктор попросил время, чтобы рассмотреть их предложения. После Виктор и Вальтер обсуждали предложения между собой и с не охотой согласился Виктор, потому что он действительно не хотел покинуть Австрию, Виктор затем дал предварительное согласие. Под психологическим давлением и слухам конкурентов и опасаясь в успешное завершения их уже предварительных переговоров с Шаубергерами, на следующий день Додд предложил Виктору \$ 15,000 в авансовый платеж за его некоторую информацию о моделях, сумму, что Виктор ранее просил, чтобы заплатить Хурнеру. Предпринимая этот шаг, заметим, по-видимому Додд превысил свои полномочия, потому что он не обладал средствами для предварительного аванса. Перспектива Виктора, что они твердо намерены развивать имплозию в Америке, и ему ничего не предлагали подписывать, пока они не вернулись, Герхшаймер и Додд поспешили обратно в США для переговоров с Робертом Доннером и завершения создания механизмов. Просто до отъезда, Виктор предупредил их о том, что: "Я не являюсь ни технологом, ни инженером, всё, что я понимаю принцип. Я могу только согласиться принять условия соблюдение определенных условий, так как я не очень хорошо себя чувствую физически, и я не думаю, что я действительно готов на тяжелое путешествие"²³.

Озабоченность Виктора в этом отношении была обоснованна, на его физическое состояние в то время было не хорошим. Помимо страданий от эмфиземы и большого сердца - результат его полученного опыта в военное времена, предыдущей зимой приняли огромные последствия, он понимал и чувствовал, что у него осталось мало времени, чтобы жить. В ответ на это было сразу же предложено Виктору, его должен сопровождать австрийский врач, в котором он был уверен и кто будет ухаживать за ним, все расходы оплачивают американцы. На это предложение Виктор обрадовался, и в конечном итоге включить в законные права сопровождающего своего сына, доктор Вальтер Луиб.

Через несколько дней в доме Доннера в Колорадо-Спрингс, Герхшаймер и Додд предоставили полный отчет о событиях в Австрии. Соглашаясь с тем, чтобы разрешить оплату предложенную Доддом в полном объеме, Доннер также хотел добиться, чтобы окупилась его инвестиции и попросил своего адвоката, составить контракт для возможного подписание Виктором. Суть этого договора требовалось признать Виктором в получении 15000 долларов США, которые будут выплачены в денежной форме в качестве первоначального взноса на приобретение Доннера, консорциума Додда и Герхшаймера всех соответствующих данных, конструкции, чертеж и модели, связанные с теорией Виктора имплозии. Вальтер Шаубергер также получить до \$ 5000 в то же время.

Вернувшись в Европу в начале мая, Герхшаймер и Додд поехали в Линце в белом двух местном спортивном автомобиле Mercedes, который Герхшаймер купил по прибытии в Германию. Найдя нездорового Виктора, когда они прибыли, они подняли его и организовали его перевод в Бад-Ишль. Здесь Виктор был прикреплен к вилле недалеко от города, где они могли бы следить за ним, пока его здоровье улучшается, а также предотвратить любые дальнейшие контакты с возможными конкурентами. Первым на повестке дня был договор. В нем говорилось,

что пребывание Виктора в США будет только в течение 3 месяцев, и что Вальтер Шаубергер, физик и математик, должен был сопровождать своего отца и можно было бы ожидать, чтобы остаться на год в целях оказания помощи в научной интерпретации идей Виктора для которых часто не признается научная терминология. Еще одно необходимое условие, что Виктор дает разрешение на все необходимую информацию и устройства, необходимые для успешной реализации плана "Проект Имплузия", чтобы они были переданы в Соединенные Штаты. Прежде чем дать согласие на подписание договора, заметим, оговаривается, что близкий друг Виктора Алоис Реннер и чрезвычайно одаренный слесарь который изготавливал некоторые из устройств Виктора, должны будут вывезены в Соединенные Штаты, чтобы сотрудничать с Виктором в создании моделей. Зарплата Реннеру в этой связи должна была быть выплачена Доннером или металлургическим заводом Вашингтон. Согласившись с требованиями Виктора, в первой части договора настаивают на полной секретности, от Виктора и Вальтера требовалось то, что они должны были в дальнейшем поддерживать полную секретности, был подписан 9 мая.

Во время ожидания выздоровления Виктора, восстановить достаточно для путешествия и лучше ознакомиться с его идеями. Герхшаймер и Додд продолжают переговоры с Виктором и Вальтером ежедневно разговаривали сначала с Виктором утром и Вальтером днём. Хотя утверждалось, что видя Виктора и Вальтера по отдельности, было преднамеренным, было гораздо более вероятно, связано с тем, что здоровье Виктор было лучше в утренние часы и то, что не было достаточного пространства в Мерседесе более двух человек не удобно.

В их утренних разговорах до и после завтрака, Виктор попытался рассказать всё о его теории имплузии и как они могут быть реализованы практически, Герхшаймер признает то, что он был очень впечатлен с широкими знаниями Виктора о лесном хозяйстве и водных ресурсах, хотя и не понимает его подробного объяснение имплузии. Во второй половине дня внимание двух американцев обращается к Вальтеру, который, ссылаясь на хорошие знания по физике, в основном разработанные на его деятельность в связи с "Зеленым фронтом", движение которого началось с Виктором в начале 1950 открытия большого лесовосстановительного масштаба. Таким образом Герхшаймер и Додд постепенно получили более конкретное представление о том, что Шаубергеры могут предложить. В моих беседах Герхшаймер, говорил, что, по его мнению Вальтер не знал и многого не понимал в теории своего отца.

Хотя Герхшаймер относительно хорошо разбирался в общей концепции имплузии, а также имел более глубокое понимание природных процессов, жизнь Додда была посвящена финансам и инвестициям. Поэтому Додд был непрофессионалом в ходе этих обсуждений и не в состоянии принимать какие-либо эффективные действия, не полагаясь на мнение Герхшаймера как по существу и обоснованность идеи Виктора. Таким образом, их роль постепенно обратить вспять с Герхшаймером, он получил более главенствующее положение. В некоторых отношениях, заметим Додд играл более важную роль в обеспечении Шаубергеров в Америке, чем Герхшаймер. Его спокойный, откровенный и искренний характер вдохновил Шаубергеров уверенностью и это было по существу из-за него, что они в конце концов согласились в американскую прелюдию. Примерно через три недели переговоров и ощущение улучшения здоровья, Виктор, наконец согласился поехать, но вновь категорически заявить, что:

"Только одно дело это тщательно разобраться. Все это дело не более трех месяцев, только три месяца и не одного дня больше"²⁴!

В начале июня Виктору и Вальтеру было предложено заполнить всеобъемлющую анкету с целью получения виз в Соединенные Штаты. Вскоре после этого 17 июня, за 10 дней до их отъезда, они прибыли в американское консульство в Зальцбурге за получение необходимых виз штампов в паспорте. Через 10 минут после их прибытия, их паспорта были возвращены им. Пожали руки после формальностей, они были завершены, тут консул поздравил их с четырехлетней визой. И Виктор и Вальтер нашли в эту фразу весьма тревожной, вопреки первоначальным соглашениям, в котором Вальтер должен быть в Соединенных Штатах только один год, и Виктор в течение всего трех месяцев, то теперь оказалось, что их присутствие требуется в течение четырех лет. На этой ранней стадии дела, это обсуждалось продолжение их пребывания не может ни в коей мере отразиться на том, что было на самом деле, планируемым в то время, потому что валюта часто выдается только тем у кого визы на четыре года. Тревога Шаубергеров, а так же основание с их точки зрения из-за их ограниченного опыта путешествий после войны, поэтому оснований беспокоиться не было.

С 18 июня этого года на просьбу Герхшаймера и за его счет, Вальтер приступил собрать вместе все прототипы, рабочие модели, документы, проекты, чертежи, патенты, в любой форме, которую он думал, будет материалом для исследования и развития экономического и политического переворота. Они были в конечном итоге упакованы в коробки и ящики и направлялись по морю в Вашингтон на Металлическое производство Инк в Техасе, где Виктор должен был изготовить устройства. Перед отъездом в Франкфурте приобрел необходимые авиабилеты, Герхшаймер посоветовал Шаубергерам оставить все традиционную австрийскую одежду, ' национальный костюм, у мужчин – это «трахтен» ', ' кожаные штаны ' и т. д., поскольку они будут не подходящими для климата в Техасе. В деталях нормальная одежда позволит также их дискретной и незаметной интеграции в американскую жизнь.

25 июня Виктор, Вальтер и доктор Луиб из Линца во Франкфурт прибыли на поезде. Там они встретили Герхшаймера и Додда, которые прибыли два дня назад, и были поселены принадлежащий американцам отеле на ночь. В 10 часов вечера следующего дня все пятеро сели на рейс Американские Авиалинии (Pan American Airways) и были доставлены без остановки в Нью-Йорк, сравнительно на низкой высоте, зигзагообразный полет от 11 до 13 часов в зависимости от встречного ветра, за который Виктор, в его болезненном состоянии здоровья был бы изнурительный

перелетом. Здесь Додд разместил Шаубергеров и д-р Луиба на два-три дня в университетском клубе на 1 Запад 54-я стрит, Додд был членом клуба, с тем чтобы позволить Виктору оправиться от долгого перелета. На следующий день, а Виктор остался в своей комнате, Вальтер пошел на ознакомление и был приглашен на верхней этаж здания Эмпайр-Стейт. На 30 июня был проведен маленький праздник в честь семьдесят третий день рождения Виктора. Ранее заявив, что большой банкет состоялся в их честь в Торговой палате США, Герхшаймер отказался на основании того, что Доннер бы избегал любой такой рекламы (огласки).

Когда пришло время отъезда в Техас 1 июля Додд, который до сих пор был их постоянным спутником, по всей видимости не будет их сопровождать. В беспечном разговоре Герхшаймера, Вальтер узнал, что Додд должен быть уволен Доннером. Додда самого только поставили в известность об этом примерно через три недели после прибытия Шаубергеров в Техас. Причины увольнения Додду не известны, но газетная статья от 21 августа 1959 года в бюллетене Телеграф Колорадо-Спрингс есть отчет о иске против Доннера, в котором Додд хотел высудить \$ 100,000 в качестве компенсации за незаконное увольнение. Не зная о своем предстоящем увольнении, Додд приступили к оформлению иммиграции Реннера и его жены в Соединенные Штаты, как это предусмотрено в контракте, подписанным в Линце. В этой работе он, видимо, просил помощи проташить очередь в высших эшелонах власти в целях ускорения вопроса, а не дальнейший прогресс сделан на проект до получение прибыли Реннер. Это заняло значительно больше времени, чем ожидалось, из-за возникших определенных различных нарушений, что привело к задержке прибытия Реннера в Техас до 3 сентября.



Fig. 1.4 Viktor Schauberg embarks for Dallas

Перед посадкой в самолет Американские Авиалинии (Рис.1.4), Виктор, Вальтер, д-р Луиб и Герхшаймер затем вылетели без посадки нон-стоп в Даллас. Когда они пролетали над серединой западных государств, Виктор мимолетно посмотрел на унылый ближайший безлесной пейзаж находящейся снизу, который был усеян здесь и там скважинами и высокими водонапорными башнями, все в скважинах высоких водонапорных башнях, всё это вызвало негодование: "Какой в этом смысл? С биологической точки зрения то, что там это умирающие земли. Вода. Почва, если она, земля, такая сухая, как горячая плита! Вы не представляете ни малейшего понятия, что такое вода! Вода принадлежит внутренним слоям Земли, а не поверхности. Что в этих водонапорные башнях уже не вода, она огненная!"²⁵

Приехав в Даллас они встретили семью Герхшаймер и Харальда В. Тот тена и приехали в ресторан, чтобы поесть и отдохнуть от путешествия. В ожидании решения в отношении их окончательного размещения, Шаубергеры и д-р Луиб провел два или три дня в мотеле в Шерман, прежде чем комфортно устроиться у Харальда Тоттена, в крупном с кондиционерами ранчо доме с бассейном около 3 миль от города. Рекомендовал, чтобы они отдохнули и акклиматизировались в ожидании приезда Реннера, здесь они были обеспечены всем необходимым, включая телефон, повара и машины и шофер возивших их в город, когда это необходимо (рис. 1,5).

За первые три недели в ожидании прибытия Реннера, Герхшаймер продолжал и пытался получить более глубокое понимание идей Виктора. Как уже упоминалось ранее, однако, язык и терминология, используемые Виктором для описания динамики имплозии и функционирования его машины были очень трудны для понимания, в каком-



Fig. 1.5 On the ranch outside Sherman

либо конкретном образе. Кроме того, Виктор постоянно говорил то, чтобы понять все это правильно необходимо, чтобы действующая машина должна быть изучена. Этого не случилось. Вальтер по-видимому не использовал вообще в любом из этих объяснений либо, потому что в то время он тоже был недостаточно знаком с теориями отца и их реализацией. В результате Герхшаймер обнаружил описание процессов Виктором имплозии и её высшей формы атомной энергии все более не понятным, это была абракадаброй как он описал её мне, сказал Герхшаймер. Становится все более раздраженным и разочарованием в связи с делом, он в конце концов пришли к выводу, что Шаубергерам нечего было предложить. У Виктора также были проблемы, отличающаяся природа. В сочетании с трудностями общения его идеи Герхшаймер, изоляция под палящим солнцем и обширность Техаса, и бездействие связанные с не прибытием, Реннера, снизилось психологическое и физическое состояние Виктора. По совету Герхшаймера и с согласия доктора Луиба, Виктор был переведен в клинику около Шермана для

наблюдения. Оставаясь около четырех недель, видимо, он ответил, что чувствует себя лучше после лечения. Конечной точкой стала изоляция Виктора, заключалась в увеличении его желание вернуться к своей естественной среде обитания в Австрии. Одной полнолуной ночью в августе, стоя вечерней прохлады, Виктор сказал Вальтеру: "Ты не представляешь, как хорошо, прйтись босиком по европейской почве еще раз, я чувствовал себя обязанным приехать в Америку, не смотря на мое здоровье и возраст. Что бы это ни было, что я мог сделать, я считаю, что я это сделал."²⁶

Будучи серьезно встревоженным физическим состоянием Виктора, Вальтер предложил план работ, который он представил Герхшаймеру 9 августа. В нём Вальтер предложил, что как только Виктору станет лучше, чтобы путешествовать, он и Вальтер должны затем вернуться в Австрию, где Виктор будет продолжать работать в качестве консультанта. После благополучного перелета его и отца, Вальтер затем вернётся в Америку со своей семьей на год в статусе наблюдателя только для наблюдения за развитием импозийных устройства. Это предложение было отвергнуто очевидно Герхшаймер, который не в состоянии сам оценить информацию Шаубергера, он сделал финансовые вложения в проект, тем временем выразил беспокойство росту недоверие Доннера.

Расстроенный, услышав это и встревожился успехом предприятия Доннер затем вылетел в Нью-Йорке в Национальную Атомную Исследовательскую лабораторию в Брукхейвенск, Лонг-Айленд, приступил к поиску научных экспертов дать оценку теории Виктора и его новую форму атомной энергии. В обсуждениях, состоявшихся в течение следующих трех дней с 15 - 17 августа кульминацией стало письменное соглашение, услуг Эрик А. Бернера, родом из германии координатором и главой команды инженеров-конструкторов работающих над проектом Космотром (**Cosmotron** был ускорителем заряженных частиц), с сохранением рабочего места, между ними. (Используется для исследования атомной структуры и ядерных частиц, космотроне протон (ионизованного водорода) ускорялся или синхрофозотрон, который построен и использует большой тороидальный электромагнит для создания сильных электрических и магнитных полей. Это были необходимо, чтобы направлять и ускорять частицы до энергии 3 000 000 000 электрон-вольт (3 ГэВ) в рамках подготовки к последующего столкновения с атомными ядрами, оценивали поведение рассеянных ядерных частиц.) Бернер, видел себя не только ядерным-физиком, он был достаточно хорошо знаком с терминологией и основами ядерной физики, чтобы иметь возможность переводить и передавать любую информацию в научной оценке, что Шаубергеры могли предложить. В какой-то момент во время этих переговоров, по-видимому Боернер говорил, что будет создан много миллионный научно-исследовательский центр в Аризоне для импозии, возможно, был сам в курсе с планами. Бернер очевидно упомянул это в разговоре с Шаубергерами, которые, кажется, неправильно поняли как факт, хотя он уже был уволен как Герхшаймер и Доннер. Завершив соглашения, Доннер вернулся в Колорадо-Спрингс на следующий день. С этого места вопросов начал заниматься ускорением, достигнув своего пика в начале-середине сентября.

20 августа, примерно через семь недель после их прибытия в Техас, Герхшаймер поручил Шаубергерам написать свои собственные отдельные доклады о импозии, в то же время объявил, что решающая конференция должна будет состояться через три недели. Виктор сказал, что он должен написать свои доклады по его собственными словами, независимо от того, что за концепция или термины которые он использует могут или не могут быть правильными, потому что любая "жемчужина мудрости" – суть, содержанием все равно будет извлечена (понята). Отправленный на Почтовый ящик 28, Шерман, штат Техас, сообщает Виктор Шаубергер был адресованы г-н Эрик А. Бернеру, в Национальную атомную Научно-исследовательскую лабораторию, Брукхейвен, Аптон, штат Нью-Йорк. Под заголовком, кроме того, было указано, что их доклад был разрешен г-н Роберт Доннером и его представителем, г-н Карл Герхшаймером, в соответствии с соглашением, составленного 15, 16 и 17 августа 1958 в Брукхейвенске. В Письменном виде эти доклады заняли по времени около 10 дней с 20 по 31 августа, Вальтер основном адресовал и интерпретировал известные факты физики, один 12-страничный доклад обсуждения различных аспектов био- магнитных осей. После окончания они были собраны на ежедневном обсуждении Герхшаймером, который направил их описание Боернеру для перевода и передачи научной оценки.

По всему, кажется, что большая часть общения между Шаубергерами и Герхшаймер носило поверхностный характер, с мало вероятностными реальными разъяснениями о характерных особенностях, проектах и программах. Далее, таким образом держался подальше в не ведении (не вникая), терпение и терпимости в отношениях между обеими сторонами стали очень напряженными Герхшаймер, связи становится все более краткими и более отдаленным. Поэтому было бы вполне вероятным, что Шаубергеры не были полностью проинформированы о том, кто на самом деле был Бернер и пришли к убеждению, что он был директором проекта космотрон. Таким образом ошибочно надеясь на высокий пост в Национальной атомной научно-исследовательской лаборатории. Бернер неизбежно стала кронштейном соединяющий передний край ядерных исследований и, как следствие ошибочно представленным представителем при поддержке правительства и знал государственные тайны. В результате Шаубергеры пришли к убеждению, что Бернер был экспертом по всем вопросам, касающимся энергетики. В некоторых случаях в ходе обсуждения, на котором я присутствовал, Вальтер Шаубергер признал, что в процессе подготовки своих докладов, осенило их, что могла быть произведена бомба путем взрыва (импозии), которая будет по величине более мощной, чем водородная бомба. Предполагая, что Бернер был более влиятельным, чем он был на самом деле, Виктор и Вальтер убеждали, что вся информация, которую они предоставляют ему, должна быть передана непосредственно в американское правительство и военным.

Коробки и ящики отправлены из Европы с тем временем прибыл в Шерман, в назначенный день в начале сентября была созвана конференция. В нем приняли участие Виктор, Вальтер, Дормер, Бернер и, возможно,

Реннер. Это первое из трех заседаний, тогда же состоялось на ранчо Тоттена рядом с г. Шерман. Под руководством Доннера, оно было проведено главным образом для Бернера, который заявил, что проект Импульзия теперь жизненно важное направление, так как идеи Виктора были лабораторно установлены, что в соответствии с вновь установленными фактами физики, а именно функциональной динамики импульзии. Понятия энергии согласно с процессами природы могут быть реализованы. В этой связи Бернер видел решение энергетической проблемы лежащей в правильной интерпретации уравнение Макса Планка $E = hv$ (Для вывода формулы Планка в 1900 году сделал предположение о том, что электромагнитное излучение испускается в виде отдельных порций энергии (квантов), величина которых связана с частотой излучения выражением: Коэффициент пропорциональности h впоследствии назвали постоянной Планка, $h = 1.054 \cdot 10^{-27}$ эрг·с.), сформулированная в 1900 году, и Фридриха Хасенорля - Альберта Эйнштейна $E = mc^2$. (Формулы для электромагнитной массы)²⁷. Открытие Вальтера истинная интерпретации c^2 пояснил, каким образом природа энергии были накоплены и поэтому в настоящее время отголосками математические и физические основы, в проекте Импульзия может развиваться (см. коробках данных озаглавленный "созвучия (гармония) между $E = hv$, $E = mc^2$ и Кеплера третий закон движения планет", с.24). Это не установлено, теперь можем это сделать. Виктор и Вальтер тогда сказали, что используют четырех летний период для исследований. Энергия была проблемой № 1 для США и её решение требует все усилия, в частности, от Виктора, и Вальтер, потребуется их присутствие в Америке в течение восьми лет. С этим утверждением получалось, что Виктора и Валтера, их визы о четырех летнем пребывании, их ранние подозрения были подтверждены. Чтобы быть справедливым, существует возможность, что оставаться такой длинный период первоначально не предусматривалось, но превратилась в необходимость, предоставить в результате гораздо более полную информацию Шаубергерам. Виктор был глубоко потрясен этим заявлением, отчасти в связи с перспективой 8-летнего пребывания в чужой стране изолированным в общении, но что более важно на огромной лжи, обмана, их попросту обманули (развели как лохов). ((ссылка из предыдущего текста р.24))

Созвучия между $E = hv$ и $E = mc^2$ и третьего закона движения планет Кеплера

В разъяснении выше упомянутого уравнения Планка $E = hv$ или hf относится к его закону излучения, говорится, что: "Энергия существует только в виде комплекса из целых чисел. Суммарное действие энергии всегда целое число кратное h " (постулат квантовой теории). В этом уравнении энергии электромагнитного излучения E продукт универсальных и фундаментальных физических констант $h = (6.62 \times 10^{-34}$ Дж /сек -, постоянная Планка) раз частоты F или V , которые могут быть только испускаются или поглощаются некоторой массой или квантами. Это приводит к концепции энергетической периодичностью (импульсов), которая может быть по-разному интерпретироваться как продольно пульсирующий, циклический, вращательные, винтовой или волнообразной формы движения, Природа выразить себя физически и исключительно через свойства целого числа или создания дискретных индивидуальностей, атомов, деревья, людей и т.д. Аналогичное уравнение Хасенорля -Эйнштейна $E = mc^2$ с другой стороны состояние, что энергия E это произведение массы m и скорости света в квадрате. Так как электромагнитное излучение может проявляться в дискретных квантов, как и выше, то квадрат скорости света как фактор электромагнитного излучения, которое, согласно теории относительности предполагается неизменной константой, должно быть также интерпретируются с точки зрения периодичности - целых чисел и их обратные, последняя обратно пропорционально и, следовательно, истинных гармоник первого. В следствие этого, если, как утверждал Вальтер Шаубергер в то время, излучение распространяется в пространстве не линейно, а по спирали, то абсолютная скорость света, то есть комбинированные спиральные и поступательные (радиальная) скоростей, при которых свет проходит вдоль заданной траектории в пространстве, должны меняться в зависимости от частоты, его скорость будучи продуктом углового ускорения и спирального радиуса действия.

Доказательства в обоснование этого спирального движения были произведены профессором Феликс Эренгафт на Физический факультет Венского университета в 1949 году через процесс, известный как фотофорез. Отмеченные в Физическом журнале Австрии (Acta Physica Austriaca) (т. 4,1950 и Vol. 5,1951), поведение едва заметных частиц материи и газовых частиц, заключенных в стеклянные трубки были

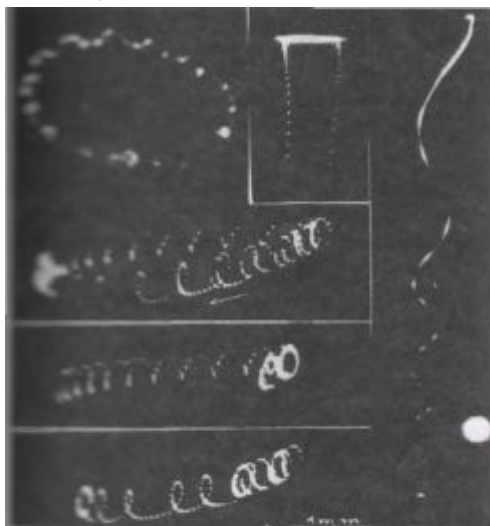


Fig. 1.6. Spiralling particles of fine matter under the influence of light - a process called 'photophoresis'.

обнаружены при освещении концентрированным лучом света различными частотами. Наблюдения этого явления были сделаны в условиях изменяющегося от высокого давления к высокому вакууму (разражению) (30 атм до 1×10^{-6} мм рт.ст. [Hg = ртуть]) и был сделан вывод, что, поскольку спиральные движения наблюдаемых частиц было вызвано световым лучом, частицы должны были быть подвижными по тому же пути, как спираль света (fig.1.6). Было также установлено, что свет притягивает и отталкивает, что в то же самое время, так как некоторые частицы вращались по спирали от источника света, другие, такие как хлорофилл, вращаясь двигались к нему. Измерениями также установлено, что наблюдаемые частицы вращались по орбите 650 раз в секунду при вращении по своей оси в 4000 Герц, эффект возможен лишь потому, рассчитанные

энергии участвующие, по-видимому наделены антигравитационными свойствами, они были в 70 раз более мощные, чем гравитация. В соответствии с редакцией Вальтера Шаубергера производный от стандартной физики, где энергия E в форме работы W есть произведение M массы на a и произведение на ускорения S перемещения, т.е. W or $E = mas$, W или $E =$ Тождественно, квадрату скорости света c^2 может быть приравнено?, как, или более конкретно, как угловое ускорение $g\omega^2$ умноженное на радиуса r . Для каждого поворота на 360° , длинноволновой, низкие частоты излучения, поэтому описывает широкий (большой радиус) и, таким образом больше (медленнее угловое ускорение) спирали, чем короткие волны, тем выше частоты излучения. В связи с этим абсолютной скорости света, так как свет перемещается вперед вдоль оси по данному пути это же расстояние не является постоянным, но, как указано выше, является различным произведением взаимности спиральных радиусов r умноженное на угловое ускорение $g\omega^2$. Длина таким образом, становится либо спиральной или осевой например, между углом 360° и частотой 360° вращений в течение определенного периода времени. Поэтому на длинноволновых и коротковолновых частотах проходят разное время на определенном расстоянии. Это может также наблюдаться в значительных различиях в измерениях скорости света, можно найти в различных учебниках, отличается тем, что частоты света измеренные были незначительно но другие. В более широком смысле масса m данных элементарных частиц, атомов и т.д., или его импульс, поэтому может считаться зависящем от его характерной скорости вращения, которая в свою очередь, он производит выброс энергии или квантами, это радиус действия и угловое ускорение; жесткий радиус, тем быстрее угловое ускорение и периодичность (частота), более мощный энергетический эффект и большая массы, и наоборот. Это взаимности будут также объяснять, почему измеренная интенсивность энергии космического излучения, например, выше, чем у рентгеновских лучей, радиус спирали космических лучей значительно меньше, и поэтому ее кинетическая энергия поступательная и скорости соразмерно выше. В импловивном вихревом движения, где радиус действия постоянно сужается, увеличивается угловое ускорение и, следовательно, увеличение энергетического эффекта будет автоматическим. Вторым фактором здесь может быть связаны с повторной интерпретации Вальтера Шаубергера переформулировка сэра Исаака Ньютона и третий закон движения планет Кеплера. В первоначальной формулировкой Йоханнеса Кеплера утверждает, что квадрат орбитального периода T пропорциональна кубу радиуса орбиты a . в виде:

$$\left(\frac{T_1}{T_2}\right)^2 = \left(\frac{a_1}{a_2}\right)^3$$

Принимая периоды и радиусы всех планет во внимание, среднее значение для T^2/a^3 составляет 2,987 773 813, которая, кажется, связана со значениями из 29 разработанных на рис. 3,4 (стр. 45). В уравнение Ньютона для гравитационного притяжения между двух небесных тел

$$(1) \frac{mv^2}{r} = \frac{GMm}{r^2}$$

где $G = 6,67 \times 10^{-11} \text{ N}\cdot\text{m}^2/\text{kg}^2$ = гравитационная постоянная (константа); M = масса Солнца; m = масса данной планеты, r = радиальное расстояние от Солнца, v = средняя орбитальная скорость Планеты.

Согласно интерпретации Вальтера Шаубергера, M может иметь значение от 1 и так как G является постоянной, то это просто множитель и, следовательно, может быть удалены из уравнения без нарушений действий на уравнения. Таким образом, уравнение (1) выше, становится

$$\begin{aligned} (2) \frac{mv^2}{r} &= \frac{m}{r^2} : (3) \frac{r^2}{r} = \frac{m}{mv^2} : = (4) \frac{r^2v^2}{r} = \frac{m}{m} \\ &= (5) \frac{r^2v^2}{r} = \frac{\pi r}{\pi} : = (6) rv^2 = 1 = \text{constant} \end{aligned}$$

Если r равные по длине до 1 астрономической единицы (1 а.е. = расстоянию между Солнцем и Землей), и средняя орбитальная скорость Земли = 29.799 328 85 км / сек, получаем $rv^2 = 888$. Использование 888 как гиперболическую постоянную, можно рассчитать любую орбитальную скорость и радиусы планет и нанести на прямоугольную гиперболу. Комбинированные концепции, что свет путешествовал или спирально орбиту вокруг своей оси распространения и упрощение Третий закона Кеплера, поэтому можем обеспечить основу для определения фактической скорости и радиуса действие любого электромагнитного излучения, на этот раз радиус действия частности частотой может быть определена, то радиусы и фактической скорости спирали должна быть определяемыми для всех других форм электромагнитного излучения. Именно эта согласованность, что, возможно, при условии "звук ... основополагающий принцип, на котором ... происходит".

Когда Виктор стал оживленно возмущаться, что в первоначальной договоренности он будет только при необходимости пребывания в течение трех месяцев, ему сказали, что ему дается два дня, чтобы привыкнуть к этой мысли, потому что Виктору не чем было жертвовать. Доннер закрыл конференцию и все присутствующие уехали в своих машинах, за исключением Виктора и Вальтера, которые остались. Вторая конференция, которая была запланирована вскоре после первой, состоялась в основной мастерской Металлургического производства Вашингтон в которой были размещены ящики отправленные из Австрии. Некоторым работникам было приказано разобрать наиболее важные

прототипы, а именно: один построенный Хурнер (Turner), чей центральный элемент был одной отливкой, состоящей из нескольких оборотов-трубы (рис.1.3а и б). Как свидетель, Уолтер сказал, как это было сложно изготовить, обработать, на металлообрабатывающих станках, Виктор ни чего не ответил. То время как некоторые продолжали осмотр, равнодушные к этому событию, Виктору и Вальтеру было предложено пройти в близлежащий офис для детального обсуждения проекта. У Виктора и Вальтера было много вопросов, вытекающих из предыдущего совещания и в срочном порядке просили представить дополнительную информацию и разъяснения. От их вопросов отмахнулись, и им сказали, что это ответы будут на следующей конференции. На обратном пути по квартирам, Виктор признался Вальтеру, что он собирается настаивать на том, что ему надо вернуться в Австрию после прохождения обговорённых трёх месяцев, в противном случае он будет молчать. Когда Герхшаймер появился на следующий день Виктор сразу сообщил ему, что, поскольку они нарушили свое соглашение с ним, он будет молчать и не будет сотрудничать в этом проекте.

Около трех дней после 2-го заседания, Виктор вернулся в больницу, Вальтер в сопровождение Герхшаймер на поездку в Колорадо-Спрингс для решающей третьей встрече с Доннером и руководителями Восточной нефтяной компании и Компании магистральных линий. Участие их научных руководителей, они прилетели специально из Нью-Мексико для совещания, которое состоится на следующий день. Хотя Герхшаймер остался с Доннером, Вальтер был размещен в близлежащем отеле, Герхшаймер ему предоставил свой импортный белый Мерседес, чтобы добраться до встречи в Отель Бродмур в первой половине дня. Встреча состоялась в запланированное время, но без участия Вальтера. Вместо этого он, видимо, поехал в верхнюю части знаменитого пика Пайк (около 14000 футов), возвращаясь оттуда только в конце дня. Когда он в конце концов прибыл в Отель Бродмур Герхшаймер был почти в бешенстве, потому что участие Вальтера было решающим значением для успеха конференции, которая в его отсутствие потерпело полное фиаско. Требуя объяснений, по-видимому Вальтер ответил, что он просто забыл. Это только подлило масла в огонь Герхшаймер, потому что Вальтер был умным человеком и его непосещение могло быть не случайностью. Почему Вальтер сделал это никогда мы не узнаем. Может быть, его мотивировало желание Виктора, и он удержал любую дополнительную информацию о импlosionной ядерной энергии. Независимо от причины, он фактически сорвали весь проект. Доннер был так же в ярости и после разговора с Герхшаймером решил отправить домой Шаубергеров сразу после подписания контракта, поручил своему адвокату, мистеру Россу, чтобы он составил окончательный контракт для немедленного подписания Шаубергером.

Через два дня 13 сентября в около 5 часов вечера, Виктор и Вальтер были собраны Герхшаймером на четвертом и заключительном заседании, которое состоялось в офисе Тоттенна. Хотя Тоттен посмотрел мрачно из-за стола, Доннер сидел за столиком в середине комнаты. Когда Виктор вошел, ему указали на кресло напротив Доннера, остальная компания, Герхшаймер, юрист Доннера и Вальтер стоял в глубине комнаты, Доннер затем подписал документ перед Виктором и передал его золотое перо для подписания Виктору. Документ забрал Герхшаймер протянул Виктору и сообщил, что было принято решение разрешить его возвращение в Австрию, единственное условие в том, что он должен подписывает этот документ. Сначала Виктор колебался, потому что он был написан на английском языке, он не мог ни прочитать, ни понять. Глянул на Вальтера за помощью, тут вспыхнула перепалка между Вальтером и Герхшаймер, Вальтер настаивал, что документ должен быть переведен на немецкий язык, что бы Виктор знал, что он должен подписать. Герхшаймер стал крайне раздражен на это и приказал Вальтеру молчать. Затем он повернулся к Виктору и заверил его, что он может не волноваться документ не опасен, подписать документ непочитанным, с его подписанием все его желания будут выполнены. В этот момент Герхшаймер напомнил Доннере, что они должны быть в аэропорту через десять минут, после чего Вальтер потребовал, чтобы содержание "договора" следует по крайней мере перевести Виктору в устной форме. В это время в состоянии полу психического паралича рождается его отчаяние, чтобы вернуться домой и, чтобы закончить всё это дело быстрее, Виктор сказал Вальтеру, что он хочет подписать соглашение независимо что в нём содержится. Вальтер обратился к Герхшаймер за копией документа, с тем чтобы он мог проверить, на сколько он смог, уточнить основные моменты устного перевода.

Не известно, как на самом деле свободное ли владел английским языком Вальтер. В Лондоне в 1951 году, заметим, он был приглашен Ричардом Санкт Барб Бейкером для чтения лекций и проведения экспериментов в Дорчестер Холл (Dorchester Hotel), в котором при полном дипломатическом корпусе было сказано, что события Санкт-Барб Бейкер назвал весьма успешным. Заметим в Англии Вальтер читал лекции в Кембридже, Бирмингеме и Оксфорде, а также воспользовался возможностью, чтобы посетить Уильяма Лоренса Брэгга (Нобелевская премия по физике 1915 за его рентгеновского исследования кристаллической структуры) и сэра Джеймса Чедвика (Нобелевская премия по физике 1935 г. 1932 его открытие нейтрона). Видимо, были некоторые трудности в ходе общения обмена их мнениями, хотя оба Брэгг и Чадвик могли также говорить по немецкий. Все это произошло около семи лет назад, получается, что Вальтер в тот период свободно мог изъясниться на старом английском, в этом не было сомнений.

Это требование в документе, вызвало еще больше споров. Когда он, наконец, объяснил ему, по-немецки, Виктор быстро подписал. И только позже, его осенило, что он продал свою душу, подписью у него отняли весь ум, всю его жизнь и всё, к чему он стремился. Я изучил этот документ сам и это состояние совершенно недвусмысленное, что не только все модели Виктора, эскизы, прототипы, доклады и другие материалы, стали собственностью консорциума Доннера и Герхшаймера, но и то, что Виктора обязан был молчать про всё, что связанное с импlosion в последующий период. Кроме того, любые дальнейшие понятия или идеи, которые он может развивать в будущем также должны будут принадлежать Доннеру и Герхшаймеру, и ни при каких обстоятельствах он не мог всё обсуждать те или иные или какие-нибудь, ещё с кем то.

Хотя на первый взгляд это принудительные действия американцев может показаться предосудительным,

они могут одинаково хорошо утверждать, что, израсходовали значительные суммы на этом предприятии, они по крайней мере хотели восстановить некоторые частичные потери по юридически приобретаемая владения, наследуя, аппараты Виктора, в качестве залога. Это, несомненно, было сделано с целью использования их в коммерческих целях в некотором роде в будущем. Каким образом это было достигнуто, несмотря на это, чтобы узаконить такое приобретение, необходимо, подписания вышеуказанного документа, Виктором лично передает свои права.

Плачевным результатом всего этого, является то, что все модели Виктора, прототипы, чертежи, подробные инструкции, включая первоначальный доклад профессора Попеля предполагается, тот, который назывался "отрицательное трение" был действительно стал владением консорциума Доннера- Герхшаймера. Что этот доклад был фактически неотъемлемой частью этого проекта подтверждается упоминанием Виктора к ней в одном из своих докладов в Боернере от 23/24 августа 1958.

Вечером 17 сентября Виктору и Вальтеру сказали, чтобы собрались как можно скорее к 5:45 утра. Они были готовы и ждали, но никто не появился до 8.30. Герхшаймер проспал. В большой спешке они уехали в аэропорт, Виктору предоставили автомобиль Тоттена в Шермане. Вальтер продолжил путешествие с Герхшаймер, который напомнил ему, еще раз про условия, предусмотренных в последнем соглашении, подписанное с Доннером, а именно, что все дальнейшие исследование имплозии и импловивного устройства в будущем были ограничены американскими военными. Другими словами, в Европе, отец и сын вынуждены хранить полное молчание на эту тему и связанных с ней проектах.

В связи с поздним выездом, Виктор и Вальтер прибыл в аэропорт всего за восемь минут до вылета в Нью-Йорк. Приехав туда несколько часов спустя, они пересели в самолет и полетели во Франкфурт через Лондон, где они были вынуждены совершить аварийную посадку. Человек всегда, отвечает за свои слова или подписывая всегда конечный результат отражается только на себя, на обратном пути в самолете Виктор повернулся к Вальтеру и выразил глубокую печаль и его внутреннюю боль души, говорил слова о том, что;

"Я больше не владею своим собственным умом. Я даже не владею своим мыслям. В конечном счете, я сделал, то что у меня ничего не осталось. Я человек без будущего. "

Оставляя Франкфурт на поезде через несколько часов, они прибыли в Линц в 20 сентября около полуночи. Во второй половине дня 25 сентября 1958 года, пять дней после прибытия домой в Линце, Виктор Шаубергер, который всю свою жизнь так трудно боролся исцелить окружающую среду и улучшить положение человечества, умер сломленным человеком.

"Они называют меня сумасшедшим. Надеюсь, что они правы. При этом не станет больше или меньше одним дураком на этой земле. Но если я прав, а науки не так, то пусть Господь Бог смилуется над человечеством!"²⁸

Виктор Шаубергер - 30 июня 1885 - 25 сентября 1958.

Примечание

1. перевод С. Маршака

Заповедь "Если"

О, если ты спокоен, не растерян,
Когда теряют головы вокруг,
И если ты себе остался верен,
Когда в тебя не верит лучший друг,
И если ждать умеешь без волнения,
Не станешь ложью отвечать на ложь,
Не будешь злобен, став для всех мишенью,
Но и святым себя не назовешь, -

И если ты своей владеешь страстью,
А не тобою властвует она,
И будешь тверд в удаче и в несчастье,
Которым в сущности цена одна,
И если ты готов к тому, что слово
Твое в ловушку превращает плут,
И, потерпев крушение, можешь снова -
Без прежних сил - возобновлять свой труд.

И если ты способен все, что стало
Тебе привычным, выложить на стол,
Все проиграть и вновь начать сначала,
Не пожалев того, что приобрел,
И если можешь, сердце, нервы, жилы
Так завести, чтобы вперед нестись,
Когда с годами изменяют силы
И только воля говорит: "держись!" -

И если можешь быть в толпе собою,
При короле с народом связь хранить
И, уважая мнение любое,
Главы перед молвою не клонить,
И если будешь мерить расстоянье
Секундами, пускаясь в дальний бег, -
Земля - твое, мой мальчик, достоянье,
И более того, ты - человек!

Если

О, если разум сохранить сумеешь,
Когда вокруг безумие и ложь,
Поверить в правоту свою - посмеешь,
И мужество признать вину - найдешь,
И если будешь жить, не отвечая
На клевету друзей обидой злой,
Горящий взор врага гасить, встречая,
Улыбкой глаз и речи прямоюй,
И если сможешь избежать сомненья,
В тумане дум воздвигнув цель-маяк.

...

Редьярд Киплинг (1865-1936)

2. Век Гайи, Джеймсом Лавлок: складской warrant Нортон, Нью-Йорк

3. Наш Бессмысленный труд, Pt.I, pp.28-29 (см. FTNT. 16).

4. Имплотзия, № 27, с.29 "Вихрь Путь к Мудрость" (" Der gewundene Erkenntnisweg ") Имплотзия, № 48, с.27, "Секреты природы Представленный" (" Entschleierte Naturgeheimnisse ")

5. В работах Виктора Шаубергера на немецком языке, "UR" префикс часто отделены от остальной части слова дефисом, например, 'Ur-Sache' вместо 'Ursache', когда обычно было бы присоединился. То этим он намерено заостряет особое внимание на префиксе, тем самым придавая ей более глубокий смысл, чем просто поверхностным. Этот префикс принадлежит не только немецкому языку, но в прежние времена и для английского, обычай, который в настоящее время утерян. В соответствии с Оксфордский словарь английского языка, «ур» обозначает «примитивным», «Оригинал», «ранний», давая такие примеры, как 'Ур-Шекспир' или «ур-происхождения». Это начинается, чтобы добраться до корня использования Виктора об этом и более глубокий смысл, он поместил на ней. Если одна расширяет толкование приведены в ДОО, то понятия «Исконный», «первобытное», «первичной», «фундаментальные», «Элементарных», «первого принципа», приходят к виду, что еще больше охватывать такие значения как:

- Относящихся к первичной по возрасту мира, или что-нибудь древнейшее;
- Относящихся к существующим или с самым раннему началу;
- Представляющие собой самые ранние начала или начало точки;
- Из которого что-то еще происходит, разработанный или зависит;
- Применение к частям или структурам в своих ранних или зачаточной стадии;
- Первое или раннее что формируется в ходе роста.

К этому можно добавить понятие «ур-состояние» или «ур-сущность» чрезвычайно высокий потенциал или потенции, скрытые эволюционной зрелости, которая при правильном импульсе может развязать все Природные врожденные творческие силы.

6. Имплотзия № 7, p.1, "Первая Биотехническая Практика" (" Die Erste biotechnische Praxis "). Имплотзия, № 67, p.1: "Пусть переворот Начнется!" (" Ден Umbbruch beginnen! ").

7. Опубликовано 1: Pearson фондом Канады, 1949 году. Пер. по Maj.Gregory Пирсон в космическом Монголия 1921 году с разрешения Панчен-ламы. Pub.2: Колин Смит, Gerrards Креста, Великобритании

8. Там же., с.23, пункт 73. 1: Кем был Виктор Шаубергер? 29

9. Там же ibid., с.24, para.74.

10. Sec 7,4 spec.ed. Mensch унд Technik, Год 24, Т. 2, 1993 г., целиком посвящена недавно обнаруженная информация содержащейся о Викторе Шаубергере в Швейцарии, ноутбук Арнольд Nohls.

11. Рукописные записки, датированные июлем 1936 года на назад по фотографии Виктора Шаубергера.

12. "Возвращение к культуре" ("Назад цур Kultur"), по Виктор Шаубергер, p.1.

13. Имплотзия, № 81, с.6, извлекать из письма к Г-н Kroger.

14. Имплотзия, № 10, с.30. «Естественная Ферма, Земледелие (" Naturnahe Landwirtschaft ")».

15. Письмо Виктора Шаубергера, Йозефу Бруннадеру, 20.10.1956.

16. TAY, No.144, с.31: Letter (12.Mar.1936), чтобы Dr.Ehrenberger, M. Eng., Научный Инст. гидротехники, Ast.Sec "у министра, Федеральное министерство для сельского и лесного хозяйства, Вена, Австрия.

17. Наш Бессмысленный Труд - Источник Всемирного Кризиса

("Unsere Sinnlose Arbeit - умереть Quelle-дер- Weltkrise "), Pts.I & II, 1933-34: Кристалл Verlag, Вена. Закрытые в 1938 году.

14. Имплотзия, № 51, с.23, "Что будет дальше?" ("Wie geht эс Weiter? ") Леопольд Brandstätter.

19. Имплотзия, № 29, с.22, "Домашний Электродгенератор - Иллюзия" (" Das Heimkraftwerk? - Eine Иллюзия? ") По Алоис Kokaly.

20. Имплотзия, № 17.

21. Имплотзия, № 83, с.20, "Гармония как вопрос существования" (« Harmonie ALS Existenzfrage ") по Ing.Wilhelm Reisch.

22. Имплотзия, № 49, с.17, "Наследие Виктор Шаубергер" (" Die Эрбе Виктор Schaubergers ") по Алоис Kokaly.

23. Имплотзия, № 93, с.3, "Смерть Виктор Шаубергер" ("Der Tod де Виктор Шаубергер") по Раймунд Lackenbacher.

24. там же, № 93, стр. 3.

25. там же, № 93, стр. 5.

26. О "Смерти Виктора Шаубергера" ("Der Тод де Виктор Шаубергер ") по Раймунд Lackenbacher, «Neue Illustrierte Wochenschau», № 8, в воскресенье 22 февраля 1959.

27. Хотя правило не Эйнштейна, приписывают его формулировку - И это, возможно, были почти одновременно, но независимо пришли к открытию - хронологически оно было впервые представлено в 1903 году профессором Фридрих Хазенорль (30.Nov.1874-7.Окт.1915), руководитель физики Университет Инсбрук, а позже Вене, Австрия, в форме Хазенорля, после он был убит в Первой мировой войне, он так и не смогла установить его приоритет в разработке этого уравнения.

28. Имплотзия, № 99, с.13. Цитата.

2 ЭНЕРГИЯ

2.1 энергия сегодня

Благоговением наблюдать мир вокруг нас сегодня, везде очевидны признаки ухудшения и симптомы вырождения. Мы охвачены объединением взаимосвязанных кризисов, кризисов в области энергетики, кризисы в глобальном водном балансе, кризис в сельском хозяйстве и, что хуже всего, кризисом в самой Природе. Куда бы мы ни посмотрели, дела идут не так хорошо, как бы мы хотели поверить. Нисходящая спираль распада, возрастает с угрожающей скоростью, с нескольких, если какое-либо действующие конкретные предложения или действия осуществляющие её остановку. Всё это вызывает вопрос: Имея науки, бросающий свет на весь наш хваленный технический прогресс, где-то она грубо ошиблась?

Если бы наука была в гармонии с природой, если ученые действительно понимали внутреннюю работу Природы, если сама наука работала в соответствии с законами природы, мы бы обладали обилием всего, что нужно, энергией, продовольствием, водой, того что у нас нет! В самом деле, наука менее и менее успешна, чем она утверждает. Она не смогла принять к сведению бесчисленных намеков природы и указаний, как все должно быть сделано, и вместо этого приняла противоположное направление пути. Этот подход искренне возражать и неустанными усилиями многих людей по улучшению условий в целом.

Последние деятельность международной группы заинтересованных ученых со всех континентов земного шара, является достаточным доказательством этого. Под эгидой Всемирной комиссии по окружающей среде и развитию под руководством г-жа Гру Харлем Брундтланд, бывшего премьер-министра Норвегии, эти ученые поделились своим временем и знаниями и навыками для тщательной оценки нынешнего состояния мира, который завершился в составлении подробного доклада, озаглавленный "Наше общее будущее" ¹.

Мышление многих других ученых, заметим, было окрашено более механистический подход к жизни - Deus Ex Machina ("бог из машины") - что не означает, что все установленные факты науки и кропотливый труд посвященный исследованиям, которые были проведены, являются недействительными, но предположить, что их интерпретация могла быть иная. На сегодняшний день там было слишком много уделено внимания анализу, стремление к мелочам, развитие специальной терминологии, непонятных различных научных дисциплин, не говоря уже о остальном человечестве когда-либо подчиняться диктату науки, которая стала непогрешимым новых Бог.

По словам Виктора Шаубергера, который считал науку, слишком низкой октавой и, благодаря своему чисто материалистическому подходу, пренебрегая основной энергетической базы для всех физических проявления, потеряла из виду единое целое. Профессор Дэвид Сузуки, выдающийся биолог, один раз заявил, что имеются по крайней мере, двадцать отраслей в биологии, в каждой из которой был свой собственный жаргон, не в состоянии общаться когерентно с другими. Отдельно чувствует себя незначительным в лице всего это огромного массива научной экспертизы, один заметил среди знакомых, когда сталкивается с возвышающегося зданием по-видимому, всё - зная, "научное учреждение".

Потрясенный этой непонятной сложностью и в убеждении того, что любое понимание будет невозможно, общественность в целом отказалось от своего здоровья и будущего, предоставив контроль верховных жрецам науки. У Виктора Шаубергера, заметим, были другие мысли:

"Большинство считают, что все сложно постигаемое должно быть очень глубоким. Это неправильно. То что трудно понять, это то, что незрелое, неясное и часто ложно. Высочайшая мудрость проста и проходит через мозг прямо в сердце." ²

Таким образом, как использовать, весь этот анализ, если в конечном итоге ничего не найдено в синтезе, благодаря которому все исследования могут быть эффективно реализованы? Несомненно существует всеобъемлющая (обильная) достаточно полная, даже избыточная подробная, но то, что сейчас решающее значение для нашего выживания на этой планете, что все это огромный запас знаний должен быть согласован и применим на практике. Наука, отнюдь не только в этом виновата удручающем положение дел. Политика и власть также играют важную, контролирующую роль. Стремление к прибыли и власти для своего собственного блага, в сочетании с необходимыми системами контроля, вытесняют массы человечества в состояние почти полной зависимости для всего необходимого в поисках продуктов питания, энергии, здоровья и всех других потребностей жизнь. Искусственные поставки (продуктов), иногда помогает климатическое непостоянство, дефицита в товарах, обеспечивает продолжение этой зависимости. По словам Виктора Шаубергера, "Капитал интересуется только процветанием дефектных экономик" и не может быть никаких сомнений, что экономическая система в результате этой манипуляции абсолютно неестественна. Что в ней нет недостатков сегодня, страдания и лишения, два события, которые увеличивается во всем мире. Люди отчаянно совершенствуются и вязнут в трясине под кровом мрака без будущего. Не только родители отчаянно обеспокоены выживанием своих детей, но и их дети видят свое будущее с огромным унынием.

То время как миллионы наших соотечественников человеческих существ умирают от острого голода, мы ежедневно получаем известия о грубых, порой непонятной, несправедливости в распределении продовольствия, из "гор масел", "гор зерна", все из которых являются результатом труда, рынок открыт для всех способ манипуляции. Люди обременены огромными долгами и ипотеками, кредитами, процентные платежи и т. д.; в значительной степени из-за удержания всех систем, которые могут предоставить им независимость. В самом деле есть много случаев, когда значительные улучшения в производстве энергии, улучшение и продуктивность сельского

хозяйства, чтобы назвать несколько, которые были подавлены в интересах корпоративных интересов тех, чьи природные гуманные чувства были извращены в погоне за властью и наживой материального достатка (денег).

Независимость, то, последнее, что эти сомнительные лица и мега-бизнес (глобальная финансовая мафия) желает даровать человечеству, поскольку их окончательное господство будет таким образом потеряно. Независимые люди свободные люди и бесконтрольны. Наблюдение известного русского писателя и философа, графа Льва Николаевича Толстого (1828-1910), здесь очень много точек поставлены над 'й':

"Мысли, которые дают важное понимание всегда просты. Все мои мысли могут быть сказаны такими словами: "Так как коррумпированные люди объединяются между собой, чтобы представлять собой силу, то честные люди должны делать то же самое!!!"
"Это так просто!!!".

На переднем крае этой борьбы является контроль над энергетическими системами. Настоящее плачевное состояние планеты, наш единственный дом, в этой огромной вселенной, в настоящее время достигла такого опасного состояния, что для нашего собственного выживания мы просто не можем допустить продолжение, нынешних методов эксплуатации энергии. Если мы не придем к другой точке зрения сути, если наука примет более открытый и универсальный подход к понятию самой энергии и поймет, что есть более широкие возможности, чем то, что можно увидеть или пощупать, то мы будем продолжать двигаться по пути мрачного забвения.

Всю свою жизнь Виктор Шаубергер стремился улучшить жизнь своих товарищей людей и боролся, высказывал много замечаний, работал, бился с академическими кругами. Несмотря на постоянное, неосведомленность осуждений наукой, его идеи это – тропа, которая нарушает жизненно важное значение для нынешнего состояния мира, и их действиях становятся все более очевидными, когда человек постепенно приходит к пониманию процессов его мышления и энергетических процессов, которые он описывает. Эта книга будет описывать идеи Виктора Шаубергера и практические демонстрации для получения (генерации) энергии, улучшение качества воды и повышения продуктивности сельского хозяйства в интересах всего человечества.

2.2 Относительная (взаимосвязанный) энергии

Прежде чем рассматривать вопрос об энергетике и наши представления о ней, сделаем несколько сравнений, чтобы получить вещи в перспективе. Следующие примеры предназначены, чтобы показать, сколько потребление энергии нашей технической цивилизации получены полностью из гармонии с природой (см. рис. 2.1).

(Количество энергии для человеческого существа, требующегося для выживания в течение одного года в среднем 1000 киловатт-часов (кВт / ч). Согласно расчетам Вальтер Шаубергера человеческое время работает на относительно незначительном уровне энергии как электрическая лампочка, а именно 100 Вт. 1000 кВт/ч также среднее количество энергии, получаемой от Солнца в год на квадратный метр поверхности земли. Следовательно, теоретически все человечество для жизни нужно сделать, это встать на квадратный метр и получить свою энергию от Солнца. Если бы в состоянии преобразовать эту энергию непосредственно, то годовая потребность в энергии будет предостаточно. Это количество энергии, заметим, связан с употреблением в пищу 260 kg молекулярного кислорода (O₂) в год, что равно 29.659 gr кислорода в час. Это количество энергии и кислорода, потребляемое человеком для поддержания функций организма, воспроизводства, творчества и интеллектуальной работой (мыслительным процессом) в течение целого года.

Средний расход бензина автомобиль с 1,6 лит. двигателя, заметим, составляет в среднем от 10-11 бензина на 100 км. Вальтер Шаубергер подсчитал, что для путешествия на расстояние 1000 км требует расхода энергии в 1000 кВт/ч. Поэтому, чтобы выделить смешной механический КПД, который мы до сих пор сумели достичь, и о которым мы, по-видимому так гордимся, автомобиль путешествуя на 1000 км разрушительно потребляет такое же количество энергии за несколько часов, такое количество которое человек использует гораздо более экономичной продуктивно целый год. Автомобиль, заметим, не думаю, что он что то воспроизводит и является чемто творческим (что то создает) . Он не имеет ни одной из этих способностей. Приравнивая 1000 км езды с годовой деятельностью одного человека, производит очень плохое энергетическое отношение.

Еще раз, количество кислорода, используемого человеком в год жизни 260 кг. Едущий автомобиль при скорости 50 км в час потребляет 22.25 кг. кислорода в час, что примерно в 750 раз больше, необходимого человеку. Поэтому, как мы едем вместе радостно в наших автомобилях, мы неосознанно уничтожаем 750 кг. кислорода пригодного для дыхания. Работа двигателя, заметим, это не выдох хорошего, чистого углекислого газа (двуокиси углерода) и воды, как делаем мы, а они выбрасывают вредных смесь ядовитых газов.

При путешествии одиннадцати часов, израсходуется такое количество кислорода, которого хватило бы одному человеку на один год. По словам научно телевизионной программы "Квант " (11.Октября.89), было подсчитано, что есть в настоящее время 450 миллионов транспортных средств, используемых во всем мире. Если умножить эту цифру на 750, мы получаем потребления кислорода равного 337 500 000 000 человек, около 67,5 умножем на нынешнее населения мира. Мы вынуждены признать, таким образом, что отношения между нашими технологиями и её использования энергии диаметрально противоположны которые происходят в Природе.

В Австралии, например, количество кислорода, потребляемого ежегодно через сжигание ископаемого топлива для целей промышленности и энергетики равна 214 465 670 тонн молекулярного кислорода (O₂) [цифры 1977 года]. При расходе 0,26 тонн O₂ в год на человека, этого достаточно, чтобы обеспечить 824 868 073 живых людей в течении 1 года. В противоположность этому, количество кислорода, потребляемого населением Австралии за тот же период составляет 4 290 000 тонн O₂, составляет 0,02 от верхней первой цифре.

Но где же рождается наш кислород? На основании канадских данных цифр для хвойных лесов, количество гектаров, необходимых для производства достаточного количества кислорода, чтобы удовлетворить выше комбинированный спрос на уровень производства в 10,0619 тонны с гектара O₂ = 21 740 990 га, или 217 410 км². Этот район является незначительно меньше, чем вся Великобритания = 229 523 км². В Австралии проживает около 17 миллионов, в то время как население Великобритании составляет около 60 миллионов. Экстраполированные (продолжительного по времени) во всем мире в отношении для общего мирового потребления кислорода и скорейшее устребление лесов в мире, картина становится совершенно ужасной.

Рис. 2.1 энергия, потребление кислорода и производства

Для получения некоторого намёка на возможную величину глобального потребления кислорода, например, и спровоцировать некоторую заинтересованность в этом вопросе, я использовал цифры на рис. 2,1 в качестве основы для расчета³. Я не утверждаю, высокую степень точности, заметим, поскольку есть так много переменных данных и переменных, которые мне неизвестны. Как бы то ни было, по моим расчетам годовая потребность в кислороде во всем мире может быть 38 496 255 232 тонн, которые могут быть слегка занижены. Для удовлетворения этого спроса потребуется область здоровых продуктивных лесов в размере 38 259 432 км². Это составляет 28,3% от общей площади в мире, которая составляет 135 миллионов км², тогда как мы знаем, леса в настоящее время уничтожаются быстрыми темпами. Более высокие ежегодные скорости потребления O² бы естественно, потребуют соразмерно большей площади лесов для пополнения кислорода. С другой стороны, это также вероятно, что точка, уже достигнута, когда существующей площади лесов и растительности недостаточны, чтобы компенсировать то, что в настоящее время потребляется, тем самым создавая дефицит кислорода.

Хотя обычно предполагается, что имеющиеся бассейн кислорода настолько велик, что мог быть почти неисчерпаемым (атмосфера включает в себя 20-21% от общего объема атмосферных газов), это может быть опровергнуто, что, хотя относительная доля этих газов остаются теми же, их фактическая высота атмосферы может снижаться. Другими словами, когда первоначально оценивалось обилие молекулярного кислорода возможно, достиг высоты, скажем, 100 км, но из-за его быстрого и неестественно чрезмерного потребление, его высота может быть сейчас существенно уменьшена, в манере схожей с осушением ведра. Для тех, кто живет в воде на дне ведра, заметим, казалось бы никаких изменений количества имеющегося водного ресурса (кислорода) нет, до тех пор, пока ведро не опустошится! Оставаясь на все время глубоко погруженными до этого катастрофического события, мы не обращаем внимания на медленную смерть, что неизбежно подходит. Поэтому есть большая необходимость для точного аудита остаточного бассейна кислорода в последнее время, были предприняты? Если нет, то, возможно, следует озвучить вопрос общественности, указывая на некоторую актуальность.

Если теперь рассмотрим знаменитое уравнение Хасенорля -Эйнштейна для энергии ($E = mc^2$), в которой количество энергии E в данной системе является произведение массы m на скорость света в квадрате, то в 1 грамм недифференцированной материи храниться энергии 25 миллионов киловатт-часов (рис. 2,2). Это имеет значение не то, что грамм вещества. Это может быть человеческой плотью, ковёр, дерева, во всем том, что мы выберём, но в этом незначительные грамм этого, казалось бы сосредоточена огромное и непропорционально большого количество энергии. Это означает, что относительно одного объема 1 см³ воды содержится 25 млн. кВт/ч энергии. Как Виктор Шаубергер однажды сказал: " Большая энергия заключена в каждой капле чистой хорошей родниковой воды, больше чем может произвести средних размеров суфствующая электростанция. ⁴"

Мы, не знаем, как извлечь её и превратить в в полезную работу, потому что нам не удалось сделать тщательное исследование природных энергетических процессов. Наши попытки выпустить этот огромный потенциал энергии через расщепления атома, через разрушение природных, резонансных систем (атомов), только создали смертельное наследие для будущих поколений, не только для человечества, но и множество других живых существ, существование которых зависит от нашего собственного существования.

Fig. 2.2 The energy content of 1 gram of matter

Hasenöhrl-Einstein energy equation:	$E = mc^2$
	= mass(kg) x speed(metres/sec) of light ²
therefore	$E_{gram} = m \times c^2$
	= 0.001kg x (2.997 924 58 x 10 ⁸) ²
	= 0.001 x 8.987 551 787 x 10 ¹⁶
	= 8,987 551 787 x 10 ¹³
Mass-energy equivalence of grams vs joules	= 8.987 551 787 x 10 ¹³ J
Conversion of joules to electron-volts (eV)	= 8.987 551 787x10 ¹³ J x 6.24 x 10 ¹⁸ eV
therefore	$E_{gram} = 5.608 232 315 \times 10^{32} eV$
Converted to Kilowatt Hours (kWh):	$E_{gram} = 5.608 232 315 \times 10^{32} eV \times 4.45 \times 10^{-26} kWh$
therefore	$E_{gram} = 24,956,633.8 kWh$
In round figures therefore The energy content of 1 gram of matter = 25,000,000kWh	

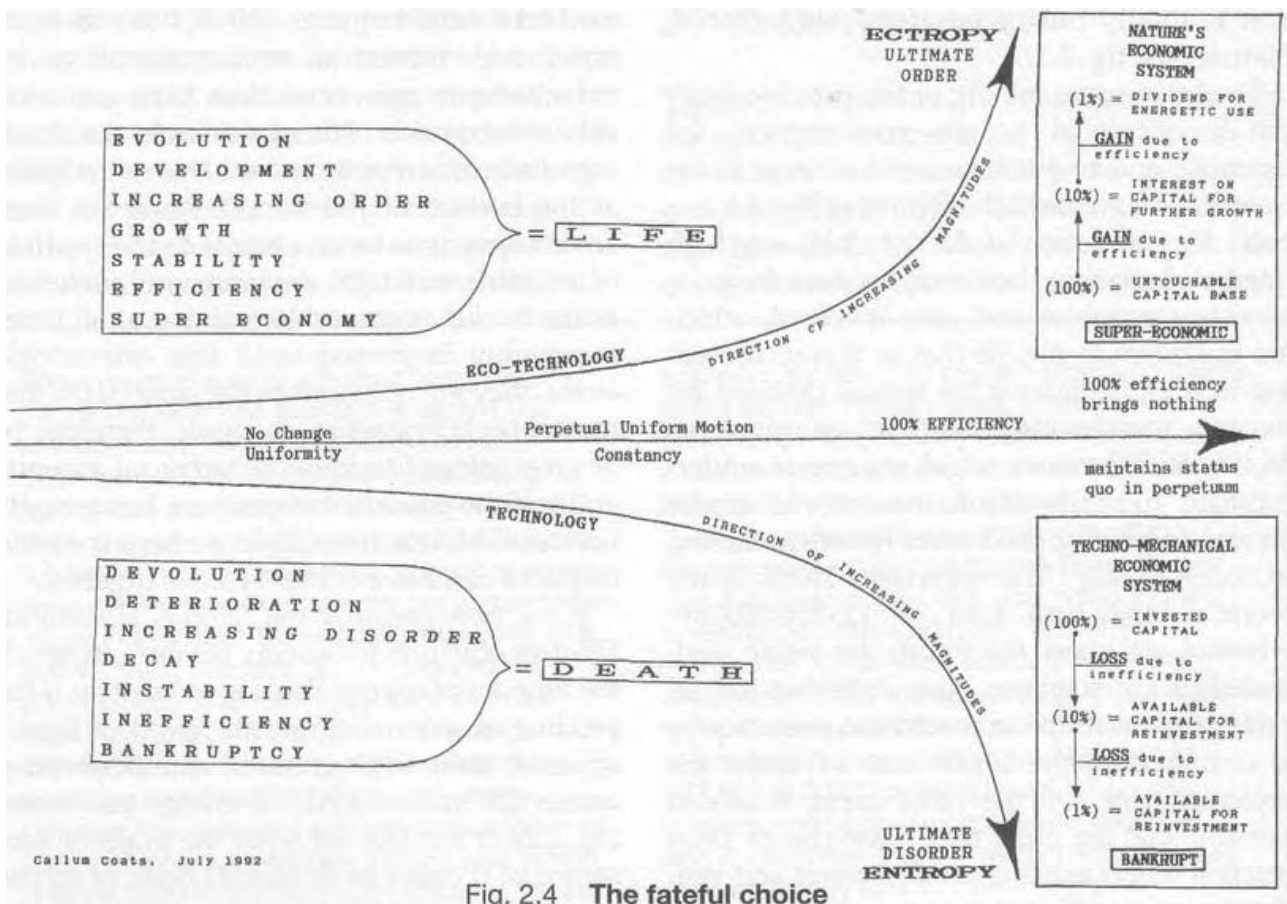


Fig. 2.4 The fateful choice

2.3 Роковой выбор

В нашем распоряжении есть, две системы. Нам представлен сегодня чрезвычайно судьбоносный выбор. Мы можем выбрать жизнь или наше полное забвение. Рассмотрим эволюционный путь как более длительный период времени (рис. 2.4), там были два одновременных события, которые изначально придерживались и происходили почти параллельными путями, так как деятельность человечества в значительной степени было в гармонии с природой. По мере роста населения и научно технического прогресса постепенно, эти два пути начали расходиться. В последние 150 лет или около того, развитие и применение технологий ускорились неимоверно, в результате чего расхождение стало весьма драматическим, и гораздо более тонкие энергетические системы природы были перегружены непрерывного натиска беспощадной, механистической технологией, с непосредственным последствием для всех нас.

Верхний, растущий, в том, что в ходе естественной эволюции от простого к всё более сложному, здания выше, более развиты системы и виды, на основе предыдущих. Он обозначает путь увеличения разнообразия. Отсюда следует, кривая увеличения природного капитала, проценты на основе здоровой экономики эволюции и развития новых форм жизни подходящих для улучшения условий, последняя рождает экологические ниши для этих новых форм жизни, так что не происходит потери для дальнейшего творческого выражения. В супер-экономической системе Природы, в котором ничего не теряется, свой заинтересованный профицит представляют различные плоды, семена, зерновые, орехи и т. д., дарованное для жизнеобеспечения форм жизни, существующей в настоящем в любой данный момент. Это естественный способ работает, и мы также должны действовать, поскольку, как заявлял Виктор:

"Наиболее естественная Природная система является всегда наиболее технически совершенна и только эта система, экономически жизнеспособна и долгосрочна"⁵.

Природный 100% базовый капитал - минеральные и других ресурсы Земли - должны быть неприкосновенны. Для начало эволюции, Природа увеличивает свой капитал, скажем, на 10%, по темпам роста, движения, развития новых форм жизни. Поэтому мы должны научиться жить за счет излишков на проценты Природы от её собственного капитала, что, вероятно, вполне достаточно для наших нужд. При такой системе, стабильность будет только возрастать, поскольку увеличение разнообразия, означает более уверенно стоять на ногах (твердо стоит на ногах), так сказать, и если одна нога случайно пропадет (удалена), вся система не разрушиться.

Природные системы, и никогда не были, явно устойчивыми. Средняя линия на рис. 2.4, с другой стороны, представляет собой 100% эффективности. Заметим по-видимому идеальное, может быть, еще не решение, потому что это как хождение по кругу. Как в равномерном условии, что она не больше, потому что она не меньше, равны. Она просто стоит на месте. Природа, не использует для единообразия, а ее главная цель постоянное изменение и

преобразования вверх -эволюция видов.

Путь, который мы до сих пор выбрали, это нижняя кривая, является тем, который не только использует энергию в чрезвычайно расточительно и неустойчивым путем, а также уничтожает все экосферы под жесткими, нечувствительными ногами экономики. Где высокий лес, богатый в различных взаимозависимых видов деревьев и животных, так когда-то процветал, теперь есть только монокультуры, экологические пустыни единообразия. Где живые изгороди, растущие в дикой жизни, когда-то окружали высоко производительные в значительной степени органически управляемых полей, в настоящее время есть огромные обдуваемые ветром акры открытой земли, в котором только один вид сельскохозяйственных культур выращивается без периодического повторения (вращения), подпирается искусственными удобрениями, которые в конечном счете разрушают почву. Почти ежедневно мы слышим, что один вид или другой находится под угрозой вымирания или уже стал таким, что сокращение разнообразия столь жизненно важной для здоровья и существования всего на этой планете.

Это ускорение кривой вниз, крутизна спуска увеличивается в ногу с расширением применения наших неестественных энергитических систем. Совершенно независимо от их доказательств в неэффективности, мы используем системы загрязняем сам воздух, которым мы дышим. Разговор в 1970-х годов между Вальтером Шаубергера и д-р Фрицем Кортегаста, руководителем отдела исследований и развития Mercedes-Benz, показал, что наибольшая эффективность достигнутая до сих пор, их самого сложного двигателя, составила лишь 13% от общего объема затрат энергии. Другими словами, если 100-единиц энергии, первоначально входит в такие машины, полезную энергию которая производит для движения вперед составляет всего 13%, остальное теряется через отвод тепла. Если такой автомобиль был бы бизнесом, он очень быстро бы обанкротится.

А какой бизнес мы создали, а именно форма технологий укрепляет и способствуют эгоистическими интересами, которые потребляют энергию через массовую эксплуатацию не возобновляемых ресурсов. Продолжать использование таких технологий неизбежно приведет нас в состояние нестабильности, банкротства, беспорядку, передачи, износ, распада и в конечном итоге смерть. Если соблюдать все, что происходит вокруг нас, все эти вещи происходят, и все потому, что мы на самом деле в заключены в энергетической системе, который способствует самоуничтожению. В нашем нынешней механистической системе, инвестиции в размере \$ 100 уменьшается до 13 продуктивных долларов. Реинвестировать в ту же систему на 13% эффективность, эти \$ 13 возвращаются только 1,69 доллара, для дальнейшего использования.

Но мы, люди, высокомерны, находясь на высоком уровне жизни на этой планете, делаем всё, чтобы уничтожить саму основу нашего существования. Если бесчисленное количество различных видов и высоко развитых существ, представляющих каждый элемент жизни, рассматривать как кучу сухого песка, высоко развитых в виде человечества сидящего на самом вершине кучи. И когда низкоуровневые элементы убрать из нижней части, добыванием нефти, добыванием угля, состоянием лесов, чрезмерным выловом рыбы, то это неизбежно, что относительно маленьких зерен "человеческий" песок, эти чрезвычайно мягкие и уязвимые существа сверху на вершине, должны начать опускаться, так как нижние песчинки, в качестве различных поддержек, постепенно и неумолимо уничтожаются. Это известный факт, что загрязненная вода (низкое качество воды) будет поддерживать только не благородные сорта рыб (**рыбы-падальщики**). То же самое относится и к нам. Если мы позволим природному капиталу окружающей среды ухудшаться, наш собственный человеческий капитал обесценивается соразмерно.

Использовать здесь слова высокое качество (гармония), по видимому, более соответствующая величина важна и имеет большое значение. Действительно, по мнению Галилео и Иоганну Кеплеру, Природа может быть только задумана на языке математики и в качестве гармонии. В природе нет двух вещей идентичны. Как отмечалось ранее, вершина Природы является тем, что постоянные изменения и преобразования, и её главный закон гласит, что повторение идентичностей запрещено. $1 + 1$, следовательно, не получим 2, потому что нет двух природных систем полностью идентичных и поэтому не может быть получена сумма.

Повторение будет означать повторение энергитического или эмпирического процесса, который уже произошёл, за ранее в которых нет новых разработок, даже самое незначительное изменение, допустимо. Идентичные повторения поэтому энергитически расточительны и природа отходов не создает! В эволюционном смысле, это совершенно очевидно, ничего не получили от простого повторения. Что-то можно получить только в прогрессе, достигнуть в разработке нового процесса или системы, даже незначительно но другой.

Сейчас, я рассказал о некоторых технических аспектах, давайте посмотрим на вопрос энергии с другой точки зрения. Виктор Шаубергер часто говорил, что мы, люди слепы, что мы чрезвычайно поверхностные существа, которые смотрят, но никогда не видят. Большинство нас видят сосредоточено на вопрос о результате (полученном эффекте) только, а не на глубокую экспертизу. Опираясь на внешние проявления, только и всего, что мы наблюдаем мы считаем это правильным. Мы берем ошибочный эффект для дела. Все, что мы воспринимаем, все движения, все внешние проявления это "одежда", является вторичными эффектом. Основную причину мы никогда не видим. Основной причиной является энергия.

2.4 А что такое энергия?

Какова сущность энергии? Где мы начинаем искать ответ на этот извечный вопрос? Удивительно, но несмотря на все научные исследования, никто, не может придумать и сформулировать окончательный ответ! Все мы знаем,

существуют способы, в которых энергия проявляется. Мы видим, что энергия участвует в проточной воде. Мы видим, что энергия, связанные с созданием облака. Энергия активна в бензиновом двигателе при сгорании бензина. Но что это? В чем её суть? Что это высший (возвышенный) процесс, который всегда, тесно связано с движением?

Честный физик ответит, мы не знаем. Мы могли бы также спросить епископа или священника, он ответит, что это дух или вещество духа? Хотя многие предложения могут быть выдвинуты, в конечном счете они также могут быть вынуждены в конечном счете признать свое невежество. Можно утверждать то, что называют энергией ученый и священник духом по сути это тоже самое. Её происхождение, остается загадкой.

Поскольку мы не можем увидеть энергию, а лишь её внешнее проявление, её происхождение может лежать в реальности за пределами наших чувств. Может быть, энергия создается кульминацией желаний, чтобы позволить себе все возможности для получения нового опыта. Хотя есть много очень высоких энергий, которые наука знает и фактически измерила, есть также виды энергии, о которых мы знаем, но которые бросают вызов всем научным кругам количественной оценкой и измерениям. Они слишком тонкие и не могут быть обнаружены даже самыми сложными научными инструментами (приборами).

Хотя наука должна признать их существование, для ученых также и человек, наука не может точно измерить различные человеческие энергии, такие как мысли, желания, любовь, восторг, ненависть, гнев и т.д., все из которых исходят из человеческой психики и мотивации для действий. Хотя наука может быть в состоянии обнаружить активность мозга, связанных с этими явлениями, не может реально оценить их собственные мощности, размер, частоты или колебательное состояние, ни их истинного места происхождения. Как нематериальная форма энергии, вытекающих из других-плоскостей - физических пустот которой Виктор Шаубергер требовал в борьбе задействовать в соответствии с законом сохранения энергии, поэтому они удобно проигнорированы. Это потому, что они не соответствуют, не являются вычисляемыми по знаменитому уравнению Хасенорля -Эйнштейна (рис. 2.1) и его вывод, закон сохранения энергии. Как Н.Н. Цена, Уайкхем профессором логики в Оксфорде (Журнал Хибберт, 1949)

Комментировал:

"Мы должны сделать вывод, я думаю, что нет места телепатии в материалистической вселенной. Телепатия является тем, что не может произойти со всем и, если материалистическая теория была верна. Если это произойдет. Тогда что-то серьезно не в порядке с материалистической теорией, и с веденными многочисленными полученными фактами, которые могут поддвердить это. "

Гете тоже говорил ученым:

"Все, что вы не можете рассчитать, вы думаете, что это не реально."

Чтобы это сделать в его правильной перспективе, сэр Уильям Гров (1811-1896), профессор экспериментальной философии в Лондоне университете, говорил:

"Наука не должна иметь ни желаний, ни предрассудков, истина должна быть её единственной целью." Он предсказывал, что "... этот день не за горами, когда он наступит, придется признать, что "силы" которые мы знаем, всего лишь феноменальное проявление реальности, мы ничего не знаем о, тех силах которые были известны с древнейших времен и - им поклонялись."⁶

Это пренебрежение нематериальной энергии, или энергии жизни, чья колоссальная сила (мощь)(власть) давно признана в более ранних культур и людей по-разному- как Ци (Чи), Ка, Прана, Мана, Archeus (первое Archeus— жизненное начало, пронизывающее все тело, управляющее питанием, перевариванием пищи и сопротивление болезням; второе Duumvirat — начало разумное, или собственно душа, имеющее место не в мозгу, а в желудке и печени.), Вис Виталис, также может быть потому, что, как Виктор Шаубергер часто говорил, научное мышление должно предпринять дополнительный вклад высших метафизических сферах, и не знаем, что он назвал 4-ым и 5-ым измерением. Ци, например, - это жизненная сила, которая движется вдоль энергетических меридианов тела и которое было точно определено несколько тысяч лет назад в Китае и используется для исцеления. Иглоукальвание, лечение с помощью тонкой иглы исправляет био-энергетический дисбаланс Ци в теле, по-прежнему, не признанные ортодоксальной медициной, хотя широко используется в Китае и во многих западных странах, аккредитованных врачей и более открытыми врачами.

Принимая это как наш сигнал в поисках этих других измерений, мы могли бы начать с высшей и самой мощной формы природной энергии, с которыми сталкиваются люди - любовь. Если это будет поднята на несколько степеней выше, размеры и мощность, мы сможем начать воспринимать очертания того, что есть энергия на самом деле, именно демонстрация безусловной любви в целях выполнения многообразия опыта.

Примечание

1. Наше Общее Будущее: Oxford Univ.press, Оксфорд.

2. Из записей Виктор Шаубергер котировки в архиве Шаубергеров.

3. ГРУБЫЙ РАСЧЕТ В ВИДЕ ГОДОВОГО ПОТРЕБЛЕНИЯ ХУГЕН (O²)

Предположим, что промышленное потребление в Австралии O² - 214 465 670 тонн характерна для всех развитых промышленных стран. Используя население Австралии в качестве основы для экстраполяции промышленное потребление O² во всем мире, поэтому: Население австралии = 17 миллионов
Население мира = 5, 000, 000, 000 людей.

$$\frac{5,000,000,000}{17,000,000} = 294.117 \text{ (extrapolation coefficient)}$$

Если все страны мира были одинаково промышленно развиты, а затем путем умножения Австралии рисунок выше экстраполяции коэффициент объема потребления мировой промышленности O^2 (100% долей) будет 214, 465, 670 тонн O^2 x 294.117 = 63, 078, 137, 856 тонн КИСЛОРОДА в год.

Мир - это не 100% промышленно развитых, заметим, вместо этого, мы должны принять более реальную цифру 30% индустриализации. Ежегодно в мире промышленное потребление O^2 , таким образом, будет 30% - 63, 078, 137, 856 тонн O^2 = 18, 923, 442, 176 тонн O^2

К этому надо добавить: O^2 потребление транспортными средствами, которые, в среднем используются 5 часов в день на автомобиль: $0,02225 \text{ т}/O^2/\text{час} \times 370 \times 365 \text{ дней} \times \text{на потребление транспортными средствами} = 18, 272, 813, 056 \text{ тонн } O^2$

Человек $O^2 = 0.26 \text{ т}/O^2 \times 5, 000, 000, 000 \text{ людей} = 1, 300, 000, 000 \text{ тонн } O^2$. Получим ежегодный общий объем потребления = 38, 496, 255, 232 тонн O^2

С помощью Канадских данных для O^2 производство хвойных лесов 10. 0619 тонн/га, или 1,00619 т/км², площадь лесов, необходимой для выполнения выше потребление кислорода может быть:

$$\frac{38,496,255,232}{1,006.19} = 38,259,432 \text{ km}^2$$

Общая мировая площадь оценивается в 135, 000, 000 км².

Поэтому процент от общей мировой площади, которой требуются для замены выше годового потребления:

$$\frac{38,259,432 \text{ km}^2}{135,000,000 \text{ km}^2} = 28.3\% \text{ wholly devoted to forest.}$$

4. Наш Бессмысленный Труд, Pt.i, с.28.

5. Из статьи Виктора Шаубергера, "Степень Развития в Германии" ("Die Versteppung Deutschlands").

6. Тайная Доктрина", по Н.р.blavatsky, Адьяре Ed. 1971,Т.2, стр.234: Теософского Pub.ho., Адьяре, Индия.

3 НОВЫЕ ХАРАКТЕРИСТИКИ (РАЗМЕРЫ) ЭНЕРГИИ

3.1 Происхождение энергии

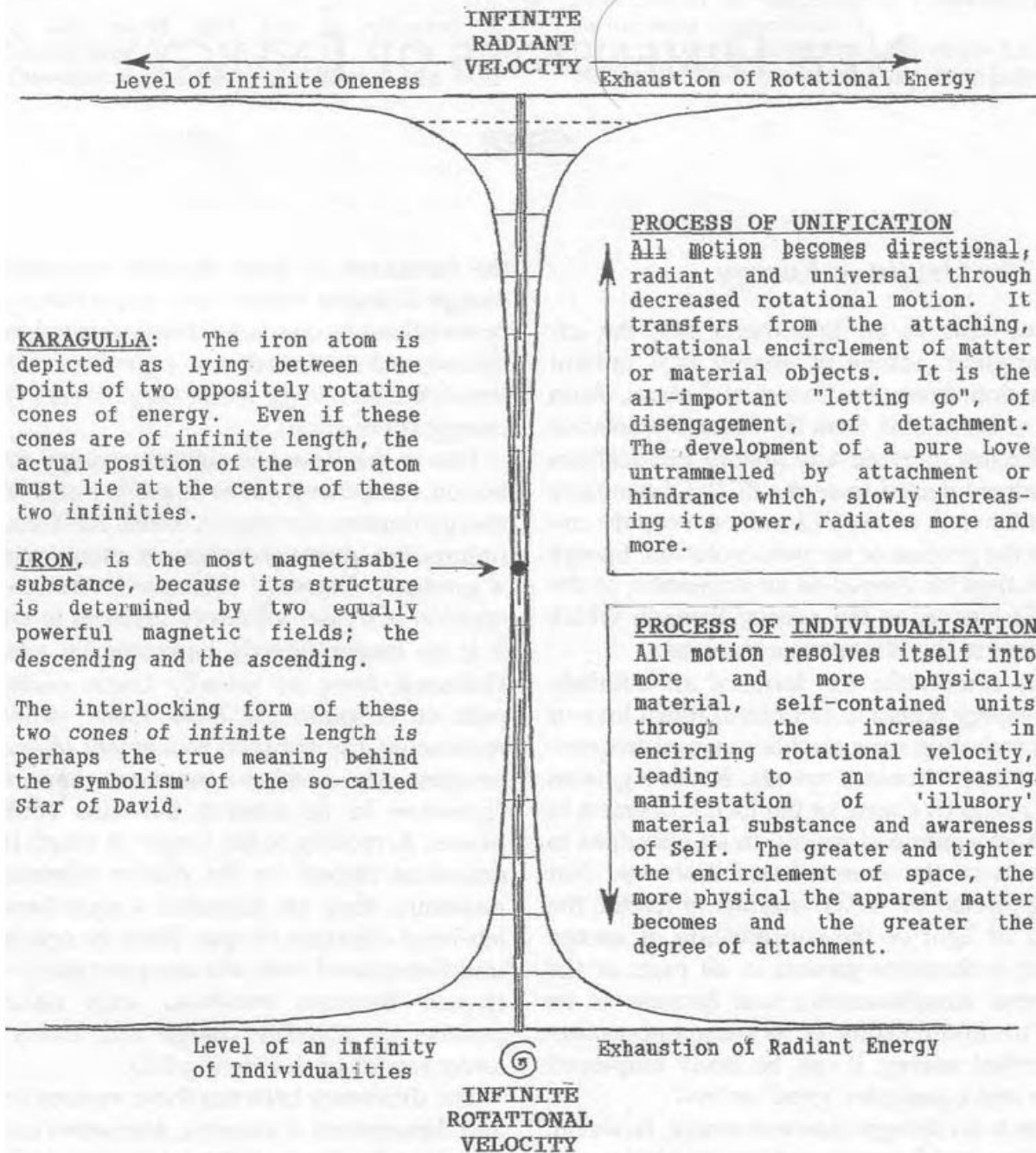
Давайте возьмем в качестве гипотезы, что то первоначально существует первичный ур-источник¹ энергии-распространяющий сияющий свет (эманация, истечение, излучение, испускание) первопричинный, причиной всех причин, от бога, или, еще лучше, Вечно Созидающий Разум (Высший Разум, Творящий Разум), чтобы избежать каких-либо гендерных последствий именуемый в дальнейшем ВСП). О необходимости такой сущности, как ВСП, которая должна постоянно создавать в процессе Своей эволюции. Энергия затем может рассматриваться как выражение Воли - Создателя, как созидающая деятельность, через которое идеи Вечно Созидающего Разума проявляются. Это может принять форму бесконечно высшей энергии излучения безусловной любви или дух, пульсируя в широком диапазоне частот на гиперсветовой скорости. Исходя из центральных Ур-Причин или раннего вмешательства, она работает в наиболее возвышенных сферах, во всех направлениях, чтобы проявиться во всех частях непроявленной Вселенной. Не ограничиваясь ограничениями материи, скорость света или законом сохранения энергии, поэтому присутствуют во всех частях вселенной одновременно, и из-за своей полной безусловности или как чистой, предписанной цельной энергии, она может быть свободно использована как и для "Добра (хорошего)" так и для "зла (негативного)".

Это не прямое линейное движения,это будет означать единообразие. Прямолинейность (равномерность) не может породить жизнь, так как жизнь создана из различий, из состояния неравновесия, которое, в данном случае является, генерируемой излучающей пульсация энергии эфирного вида на разных частотах. В процессе излучения, взаимодействия между этими различными частотами производя определенные периодичности или циклические эффекты (периоды, импульсы). С одной стороны, это приводит к образованию более плотно сосредоточенных областей энергии, где их соответствующие циклы или волны сходятся (волны согласованы - энергия уплотняется), а с другой стороны, в диффузных регионах, более разреженной энергии, где они расходятся (волны не согласованы - энергия менее уплотнена).

В связи с этим в настоящее время неоднородное распределение энергии в составе зон большей и меньшей плотностью энергии, это способ, в котором ранее беспрепятственно, основной поток энергии движется, он постепенно становится явлением за счет создания более плотных вибрационных матриц, поток которых уже непосредственно гармонично связаны между собой. Отклоняется от своего изначально излучающегося линейного пути при обнаружении этих низших вибрационных сопротивлений, внешне движение энергии постепенно принимает более криволинейную конфигурацию в его потоке в спуске в менее насыщенные области. По данным "угол", на котором эти выбросы влияют на плотные области сопротивления, они придают выражение правого или левого направления спиралевидного вращения (кручения). Из первоначального недифференцированного состояния энергии, таким образом самостоятельного создается и наделяется либо положительный или отрицательный заряд и входит в нижние миры двойственности (дуальности) (рис. 3.1).

PURE LOVE RADIATING IN ALL DIRECTIONS
PURE SPIRIT = PURE ENERGY = PURE KINETIC ENERGY

No Substance - only Motion
 = KINETIC ENERGY =



No Motion - only Substance
 = POTENTIAL ENERGY =

PURE MATTER = HARMONICALLY STRUCTURED ENERGY = POTENTIAL ENERGY

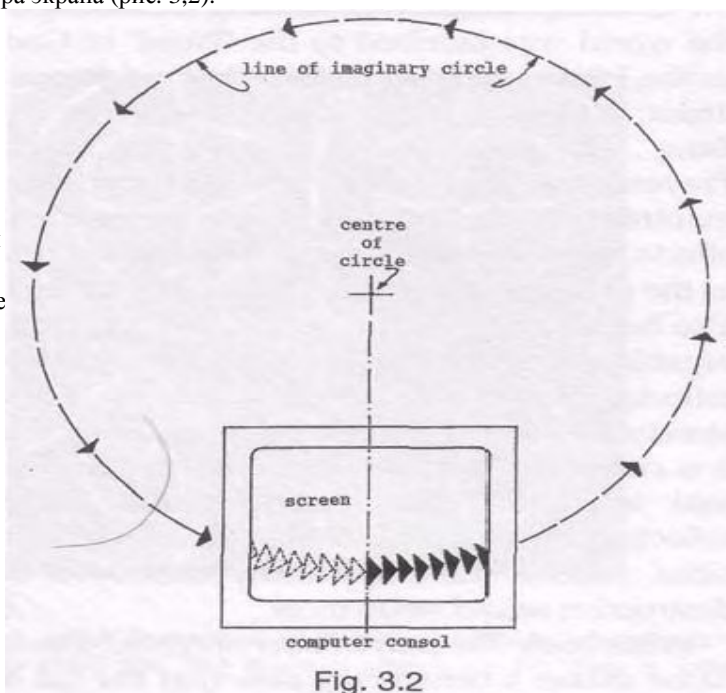
All Manifesting Energy is resolved into Rotational Energy.
 There is no other component of motion. It appears static.
 This is the illusion of the world of Reality.

Fig. 3.1

Разница между этими различными уровнями и размерами творческих, формирующих энергии может быть наилучшим образом иллюстрирует простую аналогию. Заменив Вечно Созидающий Разум (Высший Разум, Творящий) на Солнце (наш основной источник жизненной энергии), можно сказать, что солнечный ветер (волны частиц высокой энергии) влияют на атмосферу Земли, создавая турбулентность (воздушные-волны) из-за тепловых и энергетических реакций. Это представляет собой первые демодуляции от высокого энергетического состояния, в снижении скорости и интенсивности движения (Солнечного ветра). Эти реакции, в свою очередь порождают волны меньшей скорости, но с большей энергетикой, на поверхности океана, в более плотной среде еще более гармонично стабилизируется энергия, чем воздух. Наконец, океанские волны переходят в форму почти статической ряби на песке на дне океана. Вся композиция не только наглядно демонстрирует творческие силы более высоких энергий из высших форм переходит в нижние, но и различные энергичных расстояния между ними в терминах материя-энергия или материя-дух баланс (равновесия). На песке – появляется пульсация, жидкая среда, движется над ним, как вода, которая всё это знает. Причинной движения (динамики) воздуха над водой почти за ее пределами понимания (знаниями), хотя это может смутно относиться к этому более высокому состоянию энергии. Как человеческие существа, мы погружены в 3-мерном мире, но все же есть намеки на возможное 4-е измерения в виде времени. Что пространственные величины занимают 5-е измерение, возможно, хорошо измерить мысли и чувства, почти немислимо для нас. Это на самом деле, обладает ни один из знакомых нам характеристик 3-мерного мира, длина, ширина и глубина, но все же ОНО есть.

Хотя эти различные уровни бытия будут разобраны более подробно в следующей главе, в программе простой компьютерной графики, возможно, даст ответы на эти другие измерения энергии. С помощью окружности, центр которой находится на расстоянии 50 см выше центра экрана (рис. 3,2).

Как прогрессирует последовательность, первоначальная, видимая часть круга, представлена сериями стрелок, взята в нижней части в центре экрана с правой стороны. После определенного периода вращения круга линии снова появляется с левой стороны, чтобы закрыться в точке, с которой они начались. Что бы была видна только часть окружности. В своей работе компьютер воплощает относительно тонкие энергетические процессы. Хотя видимая части окружности останавливается на правой стороне экрана, компьютер по-прежнему принимает его, как доказательство но, когда, наконец, круг выходит из левой части экрана в течении нескольких минут. Где это пространство, в котором круг вращается, когда он не на экране? Это где-то, и это нигде, заметим глубокой и абсолютной она может оказаться, такие истины должны двигать и развивать своего первооткрывателя, Вечно Созидающий Разум (Вселенский Разум, Высший Разум), который сам развивается.



3.2 Звук как формирующая сила

Поэтому можно утверждать, что все физические проявления развиваются как продукт целенаправленной энергии, вытекающих из семян желания, воли к созданию. Это проявляется как колебания проведения изображение или идеи о том, что должно быть создано, и какая форма и вид, что только может возникнуть, что соответствует добросовестная идея самой вещи, или, другими словами, определенный шаблон колебаний. Рис. 3,3 взяты из книги Ганса Джени Куматик / Киматика², дает наглядный пример этого в связи с формирующей силой звука в качестве источника идей или информации. Берется квадратная пластина металла, толщиной 0,5 мм, посыпанная песком вибрирует на частоте 7,560 циклов в секунду (Герц). После наблюдаем последовательности от 1 до 6 рисунков на металлическом листе, может быть плолежен постепенный переход от сформировавшегося в окончательном виде рисунка. Это красивое изображение непосредственно связанного с формирующее силой колебаний от 7,560 гц.

Как форма энергии, звук уже давно отнесен к форме создания потенциала, ведь в христианской религии появление мира приписывается к "Слову" от Бога, в индуистской религии, чтобы создать мир Рама 'Бьет' в барабан, в современной научной терминологии, к "Большому взрыву", все из которых являются звуковыми колебаниями. Молитвы, песнопения, индийские раги, произношения мантр, как полагают, производят различные эффекты,

некоторые из которых, как нечто реальное в виде картин (фотографий) (Мысль-форм) на рис. 3,3-слайд. Этот звук также имеет влияние на качество структуры, органические или не органические, также подсознательно отражены в нашем родном языке. Будем говорить, что структура "звука" или "необоснованной (не звука)", что означает, что она либо безопасна или небезопасна. Аналогичным образом человек, как говорят "звук (чистый, яркий, звонкий)" и "нездоровый" ум, что отражает его творческие или разрушительные наклонности. Иерихон был якобы уничтожен разрушительным звуковым резонансом (Легенда о больших трубах, Библия).

В своей книге Дэвид Там "Тайная власть музыки"³ убедительно доказывает, что перед падением великих цивилизаций всегда предшествует дегенерация популярной музыки, которая показывает, то, где мы сейчас находимся. В связи с этим, исследование проведенное доктором Джоном Даймондом в области поведенческой кинезиологии (ВК)⁴, дает некоторые интересные результаты. Член Международной Академии профилактической медицины, Даймонд обнаружила, что в то время как дельтовидная мышца здорового взрослого мужчины обычно может сопротивляться силе 40-45 дБ, его сила уменьшается до 10-15 дБ через негативное воздействие определенного типа рок-музыки, такие как тяжелый металл и хард-рок. В отличие от более естественного ритма, где имитируется ритм сердца (имитируют работу одной системы средствами другой, музыкальными инструментами), с акцентом на первую долю, то есть Да-да-да или "LUB DUP отдых", как он выражается, в приведенном выше типах музыки, это особое внимание на противоположный, т.е. да-да-Да, который конфликтует с природными пульсациями тела и в поэзии называется "Ритм анапеста" (Анапест (греч. anapaistos — отраженный, т.е. обратный дактилю) — трёхсложная стихотворная стопа с ударением на последнем слоге.). Как др. Даймонд говорил: ".. Одна из характеристик ритма анапеста то, что он останавливается в конце каждого ритма или предела (меры, мерный промежуток). Рок-музыка, которая использует ослабление эффекта, представляет как, это прекращение тембра, это как если бы музыка останавливалась и затем начиналась всё заново, и слушатель подсознательно "останавливается" в конце каждой меры. Анапест это противоположность дактилю или подобно ритму - вальса, это Да-да-да, и в котором существует движение жизни. "

Кроме того, он утверждает, что эти формы музыки и неестественные ритмы, сбивают мозговые ритмы, что вызывает "трудности тонкого восприятия", которые вполне могут проявляться у детей, снижению производительности в школе, гиперактивность и беспокойство; у взрослых проявляется, как снижение работоспособности, увеличение ошибок, общая неэффективность, снижение способности принимать решения на работе, ... Короче говоря, потерю энергии без видимых причин.

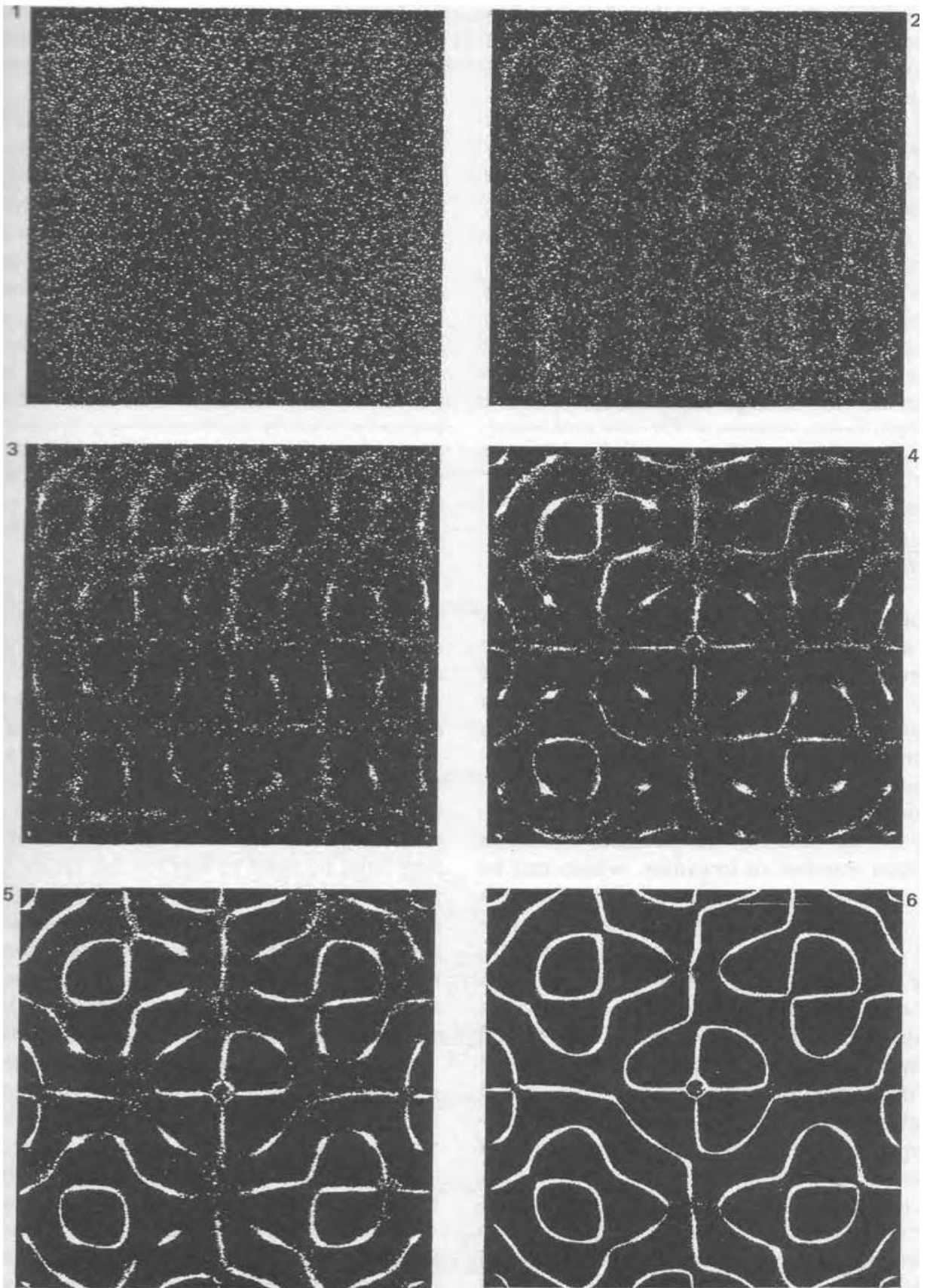


Рис. 3.3

Иллюстрации показывают простые звуковые колебания складывается под действием кварцевого генератора (пьезоэлектрический эффект). Металлическая пластина 31 x 31 см. Толщина 0,5 мм. Частота 7560Гц. Материал разбросанный на пластине песок, который был обожжен, чтобы очистить его.

Кроме того, воздействие такой музыки как доказано, также создают зависимость более одного и того же, плюс желание использовать продукты подрывающе здоровье. К этому можно добавить вредное влияние моды распространенной среди молодых людей сегодня, когда носят темные очки днем и ночью, и даже в пасмурные дни. Как результат, глаза никогда не получают полный спектр необходимых природных частот, для которых они предназначены и которые требуются для их здоровья и стабильности различных частей мозга, связанных с ними. Наряду с другими факторами, это может объяснить тревожный рост насилия, болезней и психической нестабильности (психических заболеваний). Солнечный свет, жизненно важный фактор в области здравоохранения рассматривается в главе 16 в связи с выводами доктора Джон Н. Отта. Одна из причин этого пагубные последствия в том, что каждая молекула тела имеет свою резонансную частоту, которая может быть стимулирована, постимулирована или подавлены различными частотами света и звуковыми колебаниями. Продолжительный эффект непрерывной бомбардировке очень чувствительных клеток тела, электрически заряженных, превращая в настоящий салат из электро-магнитных импульсов, высоковольтные кабели, радио, телевидение, радары, микроволновые печи и передатчики и т.д. имеют влияние на общее состояние здоровья, является предметом для серьезного исследования.

3.3 явление резонанса

Звук или резонанс, связаны с явлением созидания или разрушения. Резонанс свободной передачи энергии или симпатических вибраций между одной и другой систем без потерь и функциями взаимовыгодного именно гармонично связанных между собой частот. Как таковой, он и явления, физических или иным образом, что он производит, является результатом периодического повторение заданного числа импульсов, которые могут быть классифицированы как вибрация, колебания, или вращательное движение (периодичность, повторяемость).⁵ На рис. 3,3 формирующего эффекта резонанса в форме звука весьма очевидно, на других пластинах в книге Ганса Дженни более высоких частотах показано, приводят к все более сложных моделям восприятия⁶. Из этого следует, что состояние порядка данной физической структуры проявляется через резонанс зависит от конкретного уровня частоты или картины стоячей волны колебаний, более высокие вибрации создают сложные формы, и наоборот. Поэтому, если интенсивность этих резонансных взаимодействий, которые отделяют идеи и энергетическую базу для более развитых проявлений жизни снижаются искусственно или другими средствами, то общее качество формы жизни вырождается, иногда достигая экстремального состояния вымирания. По этому, общий уровень вибраций, которые содержат формирующие модели явного в вопросе существа или формы жизни, имеет демодулированные частоты до слишком низких, чтобы поддерживать эти ранее весьма сложные структуры.

Когда мы рассматриваем мир вокруг нас сегодня именно это, кажется, происходит - количественная направленность нашей технологии и идеологии нажатием вниз к единообразию, к невибрирующему состоянию, что равно переходу к нулю энергии и качеству. Таким образом исчезновение видов просто потому, что окружающая созидаящая энергетическая матрица, которая имеет отношение к восходящей эволюции, была выведена из строя. Но в то время как это может показаться, что все мы теперь не оставили это всё, что мы всё еще можем сохранить, а именно более ограниченный спектр возможных форм жизни, всё то, что необходимо, чтобы пробудить творческий порыв природы является повышение уровня духовности человека и понимания природы, с тем чтобы произвести положительный отток в сторону созидающих потенциальных энергий.

Высшая духовность понимается с более высоким уровнем энергий. Эта энергия проявляется в человеческой психике она пронизывает и обогащает ноосферы, мысли нематериальной сферы, неразрывна с Волей-к-созданию (творению), и как результат возникают сложные созидающие энергетические матрицы. Новые виды или ранее вымершие могут затем начать появляться в физической форме, как отражение этой высшей созидающей динамики. Поэтому в конечном счете нам не нужно бояться за будущее на этой планете - это спектр жизни будет постоянно уменьшаться - потому что, мы настроим наши собственные гармонические колебания всё больше и больше с тем Вечно Созидающим Разумом (Высший Разум, Творящий), то в процессе мы будем способны активизировать эволюционные вибрации через которые все жизненные формы будут оживляться и возрождаться.

**Pure Coincidence?
or
The Manifestation of Resonance?**

Speed of light	=	<u>299,792.458</u> km/s
Earth's natural resonant frequency calculated as	=	$\frac{29.979\ 245\ 8}{4}$ = 7.493 1145 cycles/sec
Mean diameter of the Earth' s orbit.....	=	<u>299,195,742</u> km
Earth's mean orbital velocity	=	<u>29.799 328 85</u> km/s
Orbital velocity of the Earth squared.....	=	$(29.799\ 328\ 85)^2$ = <u>888</u>
Length of Lunar or Synodic month	=	<u>29.530 59</u> days
Saturn's orbital period.....	=	<u>29.46</u> years
The square-root of the Earth's rotational period or sidereal day in seconds, i.e. 86,164.090 55 seconds	=	<u>293.537 204 7</u>
Jupiter's orbital velocity.....	=	<u>29,224.048 97</u> km/hr
Velocity required to maintain a satellite in orbit	=	<u>29,000</u> km/sec.
Best frequency for communication with other realms	=	<u>29</u> megacycles ⁽⁷⁾
Dividing the orbital periods of all the planets by 365.26 (Earth's orbital period) and multiplying all the results together gives a value of 19,281,435.35 whose reciprocal value.....	=	0.00000000 <u>299</u> 3865136
(Earth's equatorial radius = 6,378.164 km)	$\frac{6,378.164}{21.365}$	= <u>298.533 302 1</u>
(Earth's polar radius = 6,356.799 km)	$\frac{6,356.799}{21.365}$	= <u>297.533 302 1</u>
(6.378 164 – 6.356 799 = 21.365 km)	$\frac{6,356.799}{21.365}$	= <u>297.533 302 1</u>
Average human consumption of molecular oxygen hour	=	<u>29.7</u> grams
The speed of light can also be calculated as follows, beginning by multiplying the prime numbers – 13 x 23 = <u>299</u> $2^2 \times 10^2 \times 299 = 119,600$ $(119,600)^2 \times 2\pi = 8.987\ 568\ 794 \times 10^{10}$ $\sqrt{8.987\ 568\ 794 \times 10^{10}} =$		<u>299, 792.7416</u> km/sec

Callum Coats, July 1992

Fig. 3.4

Рис 3.4.

ENERGY IS PRIMARY – THE CAUSE.

FORM IS SECONDARY – THE EFFECT.

Energy creates the form in which it wishes to move.
The form is therefore the mirror of the energy flow.

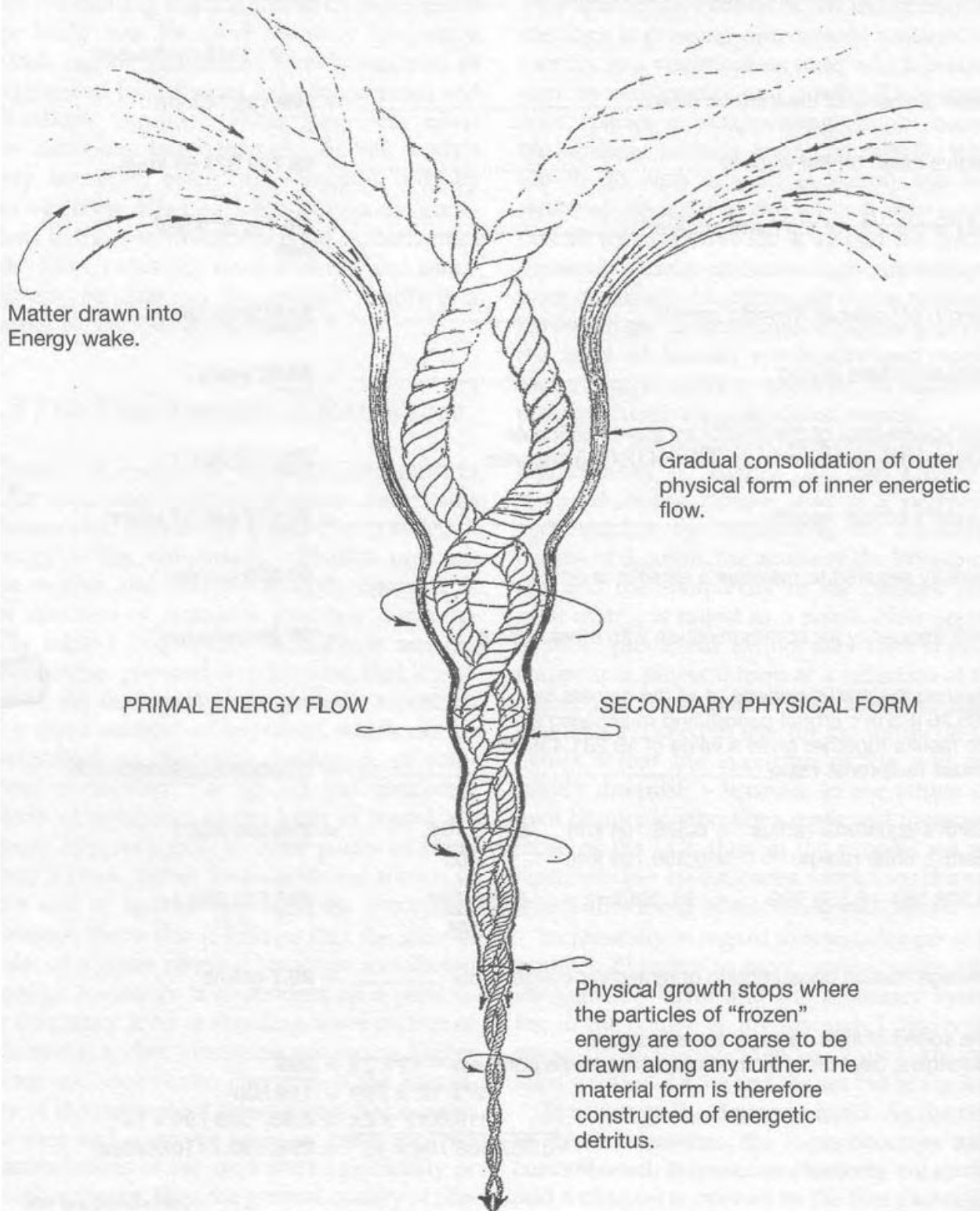


Fig. 3.5 Energy and Form

Кстати, в связи с резонансом, по сути, число 29, кажется, какое-то странное сходство с Землей и планетарной системой, в ходе моих исследований я обнаружил некоторые своеобразные совпадения, которые, возможно, следует отметить и приводятся на рис. 3.4. Чтобы вернуться к обсуждаемой теме: Как будет создаваться и усиливается, внимание становится более концентрированным, посторонние элементы выбрасываются и открывается канал для свободного прохода творческой энергии, в результате увеличения заряда (жизненной силы), энергичной плотности и скорости вращения, другими словами, вихрь развивает жизненные энергии, в которых все больше и режиме высшего качества подводятся энергии для зарождения и развития самой формы (рис. 3,5). Так как это впервичная подготовка в определенном месте или моменте в пространстве-и-времени, этот вихрь несет на себе отпечаток условий полученных в этом месте (его точкой отсчета в пространственно-временном континууме) и, следовательно, абсолютно уникальный феномен со своей индивидуальностью и частотными и характерными вибрациями, или сочетание вибраций. Его присущи стабильность и в конечном счете физическое проявление уверен до тех пор, как его происхождения - идея остается неизменной и по-прежнему сосредоточена.

Эти взаимодействия колебаний должны быть в гармонии друг с другом, а также в резонансе с конкретными условиями места генезиса, так что данным процессе жизни или существа может на самом деле расти и развиваться. Это функция различных чакр человеческого тела, которые представляются в виде цветка вихрей стебли которых попадают в организм в различных точках, таких как сердце, в целях проведения частности различных высших энергий подходит для укрепления и здоровья органов.

Гармония и резонанс предпосылки для роста и развития; низших ступенях гармонии в форме меньшей индивидуальностей обеспечения прочной и стабильной подструктуры, на которых высшие структуры построены. Вечно Творящий Разум (Высший Разум), таким образом, везде сразу, и создает все различные уровни существования посредством формирования и концентрации жизненной силы в гармоническом вихри материи из её бесконечного океана энергии. То что Гете был очень хорошо осведомлен, это видно из следующего стихотворения⁸:

Все вещи соткнутся в одну, каждая в каждой Течет действую и живя
Как космических силы, растут, слабеют, зарядятся до этого золотого позвонка,
С неба идущими волнами, проникнут в Землю от власти совершенный.
Все Гармоничные и все высокие, заполниться ими Вселенная и время!
приливы Среди жизнь в бушующих движения,
и отлива и наводнения - дуновение взад и вперед!
Рождения и могилы, вечный океан, все движется,
кратко временный поток.
Изменения, яркие вспышки излучений, очень материальная жизнь моя,
Таким образом, я сижу в тени времен и ткаю эти
живые божественные ткани.
Вселенная это безграничный океан энергии!

Этого можно истолковать так, что это из-за взаимодействия многообразия гармонических колебаний в конечном итоге проявляется в уплотненном радиусе и при экстремальной скорости вращения, тогда возникает материальное существование. Хорошим примером этого является завихрением воздушных масс наших погодных систем, в которых очень большие вращающийся воздушные массы имеют относительно малое количество плотного вещества, большой радиус действия, очень мало материала форм и очень медленная скорость вращения. Как они постепенно уменьшаются, заметим, их скорость и сила увеличивается, а их радиус уменьшается.

В конечном счете они сводятся к почти физически ощутимым энергитическим образованиям, такие как торнадо и смерчи, ядро которых у основания, где скорость вращения наибольшая, очень близко тяжелая физическая, материя. От того, эфемерная, она становится почти осязаемой. Их верхнее начало берут начало в относительно низкой плотности атмосферных слоях, которые могут быть приравнены к менее структурированным и более радиально активно энергитического - состояния, так как эта зона является в большей степени подвержена высокой энергии солнечного излучения, в то время как основание торнадо проникает в большую атмосферную концентрацию, которая является синонимом более структурированной, вращательным условием энергии. Эффективная плотность торнадо такова, что их естественная вихревая энергия, как известно, гнёт стальные рельсы железной дороги. Используя это как аналогию для структурного развития атома, что, конечно, бесконечно меньше и значительно выше скорости вращения и вибрации, то становится ясным, вопрос как физически могут прийти в бытие через фокусировку энергии в одной определенной точке. Поэтому в почти ничего и не почти всё. Доведенный до крайности, можно поэтому сказать, что в ни чём и ни в чём, всё то, что все проявления выходят через "игольное ушко" так, как это было с высоким потенциалом, бесформенная пустота Вечно Созидающий Разум (Высший Разум, Творящий).

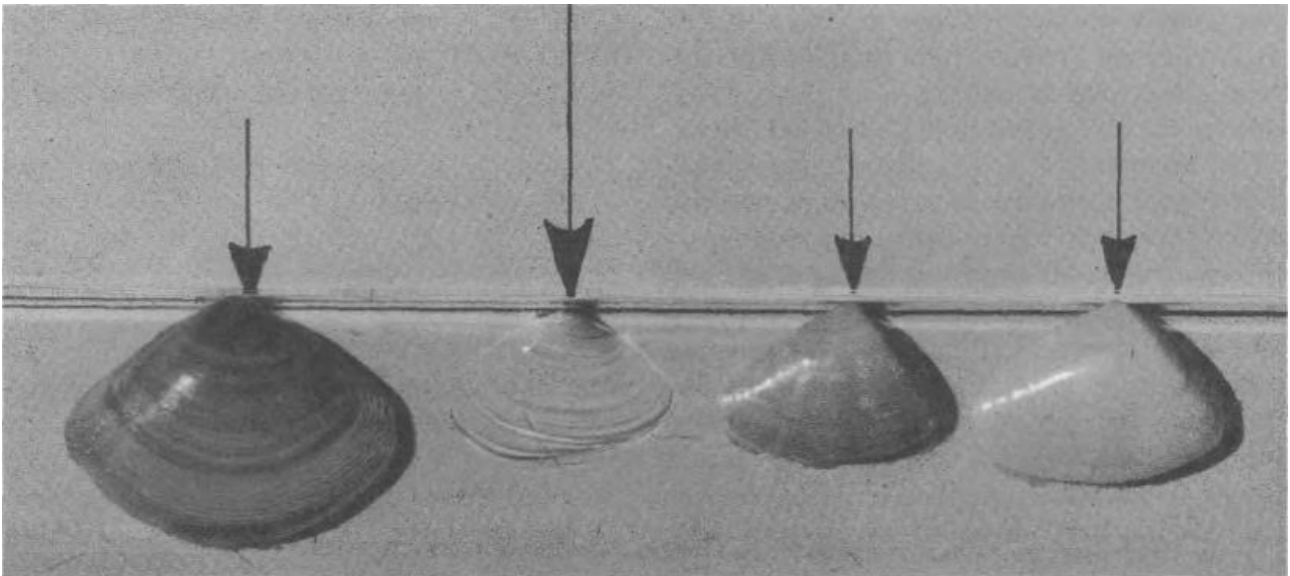


Рис. 3.6 морских раковин: фокусировка энергии в одной точке.

Наш мир, таким образом, действительно, мир иллюзий! Ракушки показаны на рис. 3.6 являются примером этой фокусировки энергии, их постепенный рост размера из-за применения творческой энергии в точке, с той минуты, яйцеклетка, в которой состоялось начальное оплодотворение. С другой стороны, четвертый корпус-как вид, указанный большой стрелкой также был создан, на этот раз быстрее, в результате применения энергии и в точке, в данном случае ударом молотка по краю куска стекла!

3.4 Созидающая (творческая) энергия — Вихря

Поскольку мы еще не знаем, что такое энергия и для каких целей она нужна, на показан её (рис. 3.5) возможный путь энергии. Как энергия движется вдоль заданной траектории, она втягивает материю в свой путь и формирует сосуд (труба, речное русло), через который она хочет двигаться. Река делает ровно то же самое. Капилляры в нашем теле так же. Кровь является внешним проявлением пути энергии. Что мы видим кровь, но мы не видим энергию, которая перемещает её. Вся кровь, которая является слишком грубой, которой необходимо перенести энергию до конечного пункта назначения. Энергия поэтому создает форму пути, по которому она хочет двигаться и по которой она может двигаться с наименьшим сопротивлением.

Если мы хотим построить дом, в котором будет не удобно передвигаться мы конечно, не хотим. Мы строим его в соответствии с нашими предпочтениями и нашего образа жизни. Как уже обсуждалось ранее, все природные системы развивались в результате картины энергии, или мысли, что стремиться создать их в первую очередь. Все это может быть смрадом (вонью) метафизиков, но эти понятие трудно выразить иначе.

Как только внешняя форма будет создана, точка будет достигнута, где для создания в настоящее время используется слишком грубая сила, чтобы продолжать идти по пути энергий и остается позади. Виктор Шаубергер часто называют эту землю, как огромную кучу навоза и сказал, все дело в том что, все живое на ней, было только фекалиями выбрасываемые различными энергиями и их формы движения, потому что они не могли нести материал дальше. Другими словами, независимо от энергии способствуют увеличению жизненной силы сохраняются в нематериальной форме, в то время как остальные энергичный материал выбрасывается в виде отходов, аналогичных ежедневной дефекации человека. Будучи извлечены из пищи, кроме метаболических функций, они часто используют очень тонкую нематериальную энергию для производства мыслительных процессов. С определенной точки зрения, человеческое тело можно поэтому рассматриваться как полный путь энергии, комплекс тороидального вихря для трансмутации материи и энергии в физической и интеллектуальной деятельности.

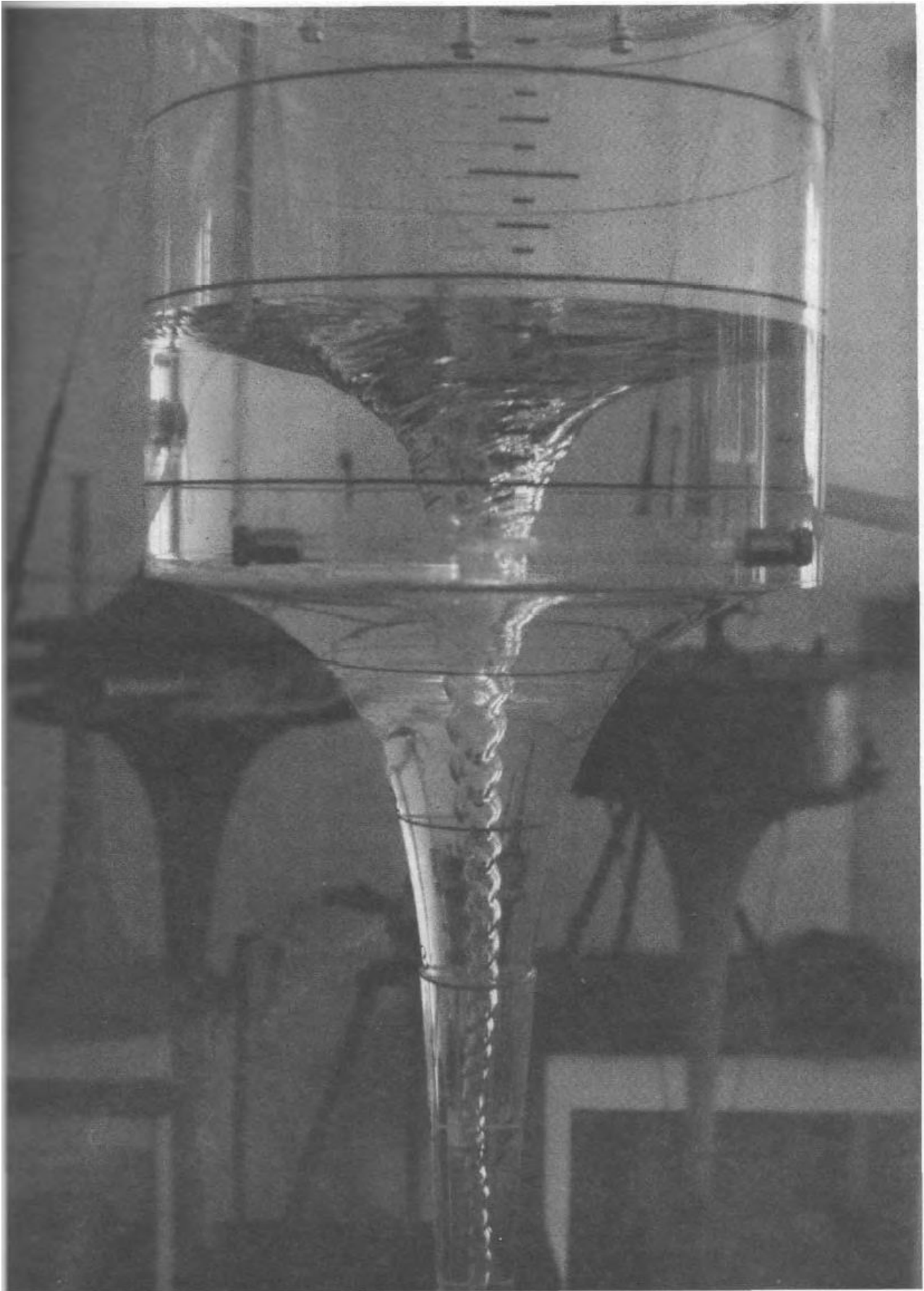


Fig. 3.7 A natural vortex

Рис. 3.7 Природный Вихрь (Водяной слив)

В соответствии с этой точкой зрения, энергия и ее движение, бесспорно, главная причина, предпосылка для физического проявления. Всё, что мы видим вокруг нас, деревья, цветы, все внешние формы (корпус) формирующие пути энергий. По словам Виктора Шаубергера, в то время как основная часть энергии дерева лежит выше его, дерево может расти только до определенной высоты, так как энергия, на своем тупи, в состоянии вобрать (втянуть) физическую массу дерева до определенного порога.

Продолжая наше обсуждение вихревого движения энергии, заметим, как красивая такая естественно структурированная форма вихря (рис. 3,7). Такие явления часто не наблюдаются. Какая удивительная структура! Это не ручная работа, но это путь, по которому вода любит двигаться. Каждый из этих сегментарных оборотов является дробно меньше, чем один выше, математически и пропорционально, которые можно объяснить с помощью системы, разработанной Вальтером Шаубергером.

Давайте кратко рассмотрим различные иллюстрации взяты из книги, прекрасно написанные и напечатанные в 1908⁹ (рис. 3.8-3.10). На рис. 3,8 показано движение рыбы, волнистые и извилистые, и женщина идет с размашистой походкой. Что должны были заметить, в частности в том, что ни одна из этих форм не имеет ни какой связи с прямыми линиями, окружностями, точки или барабан, или с любой из механической системы мы в настоящее время используемых для производства энергии. Тем не менее, все пути энергий. Все они были созданы движением энергии и выражают её так, как конкретный вид энергии желал двигаться в проявлении оригинала или происходящих от замысла идеи самой вещи.

В настоящее время становится все более и более понятно, как движется энергия, с тем чтобы создать условия, аналогичные тем, которые достигаются в исследовании двойной спиралевидной трубе, проведенное профессором Францем Попель в Штутгарте в Институте гигиены в 1952 году по инициативе Виктора Шаубергера (см. в главе 14 водоснабжение). Это жизненно важно для нашего выживания, что бы все методы, которые мы используем в будущем, технологии всегда должны подражать естественному движению энергии и системе движения в природе (природному движению), росту и развитию. В своей системе, включающие динамические энергетические процессы, она всегда появляется, чтобы выбрать спиральные формы движения и его вихревые производные, которые представлены как в макром мире (рис. 3.11, галактики, в этом случае накладывается гиперболическая спираль Вальтера Шаубергера) и микрокосма (Молекула ДНК — fig.3.12¹⁰).

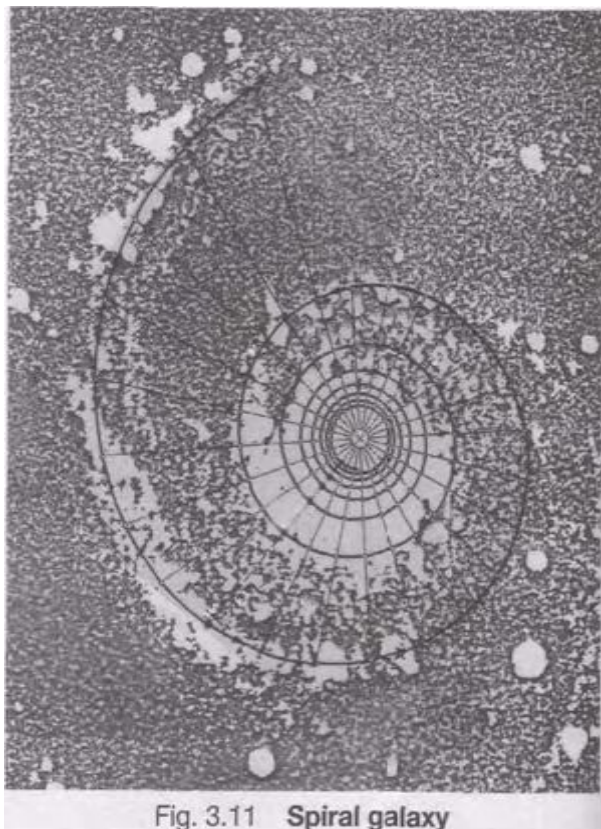


Рис 3.11

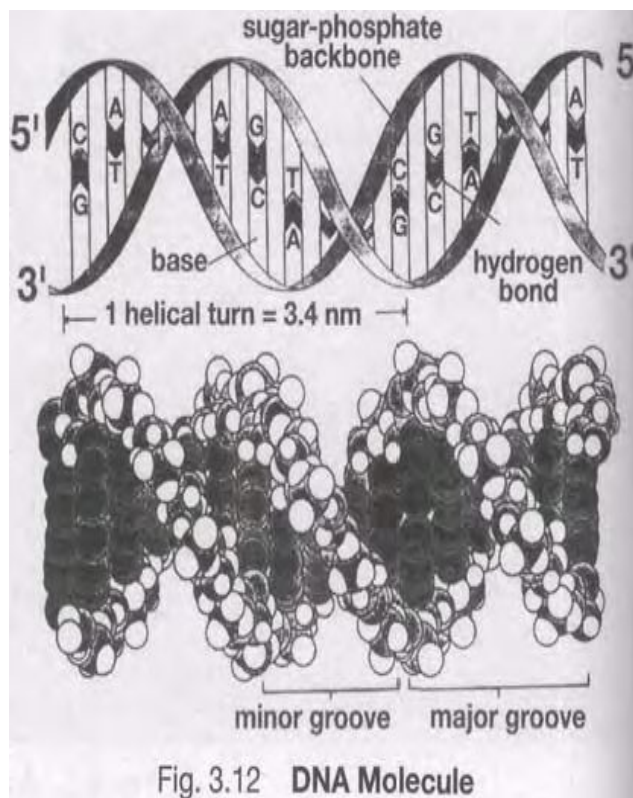


Рис 3.12

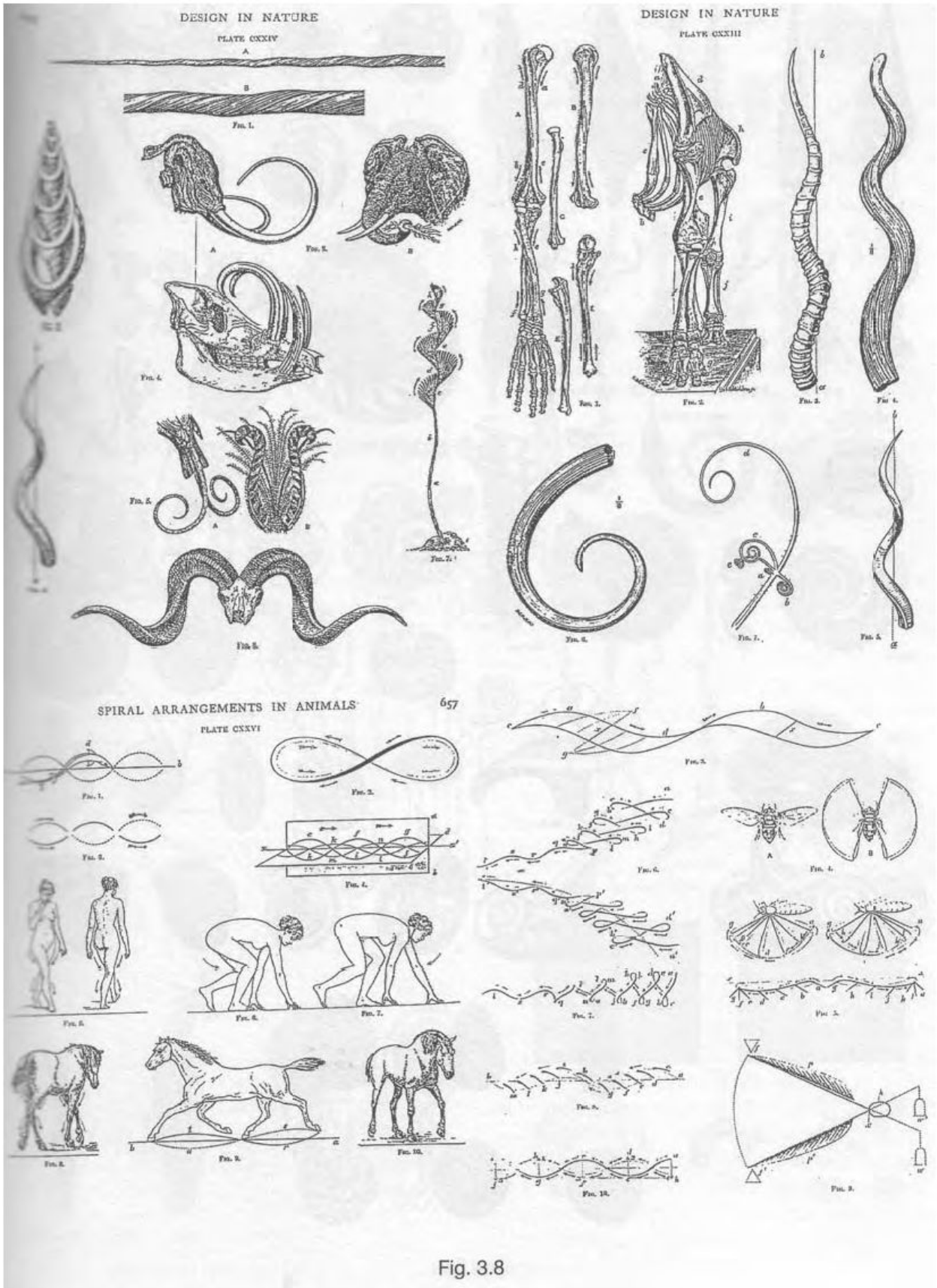


Fig. 3.8

Рис 3.8

DESIGN IN NATURE

PLATE CXXI

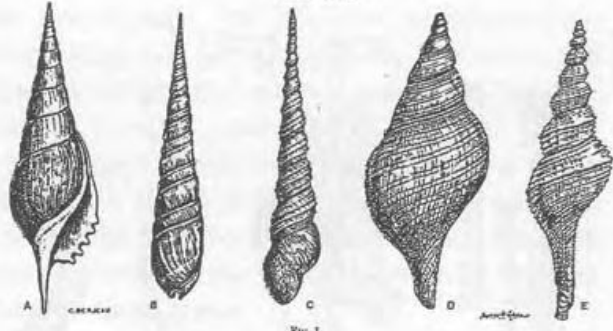


FIG. 1.



SPIRAL ARRANGEMENTS IN ANIMALS

PLATE CXXII

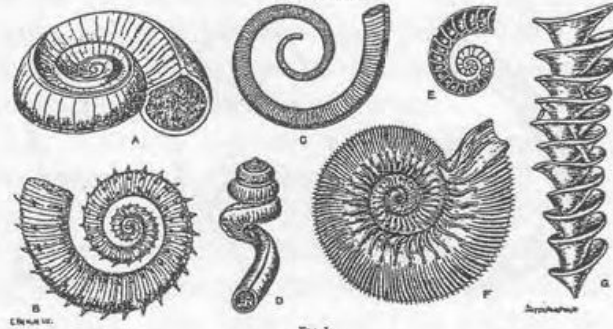


FIG. 1.



FIG. 2.



FIG. 3.

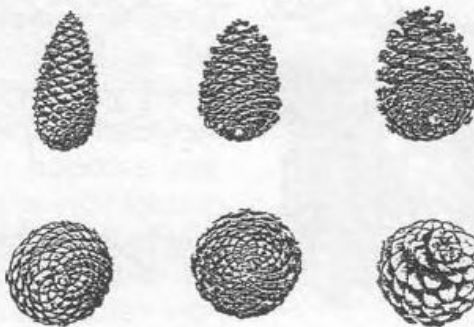


Fig. 3.9

DESIGN IN NATURE

PLATE XIII

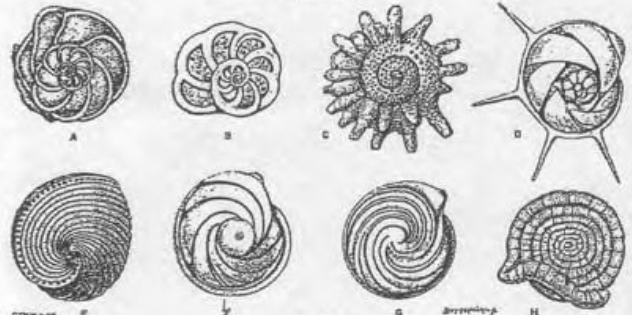
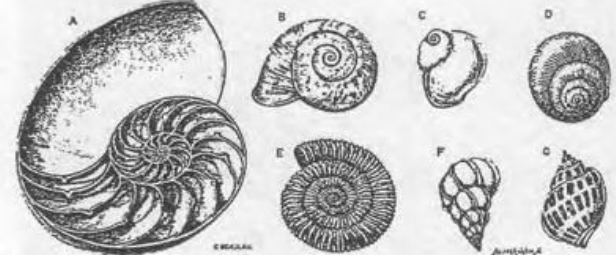


FIG. 1.



SPIRAL ARRANGEMENTS IN ANIMALS

PLATE XIV

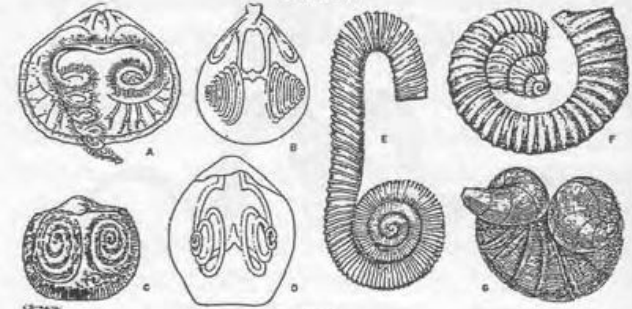


FIG. 1.

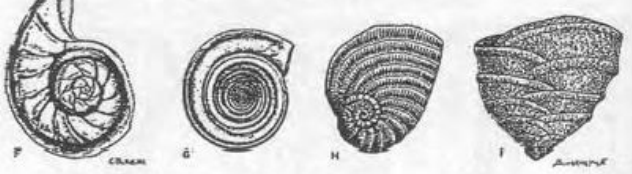


Рис 3.9

DESIGN IN NATURE

PLATE CXVII

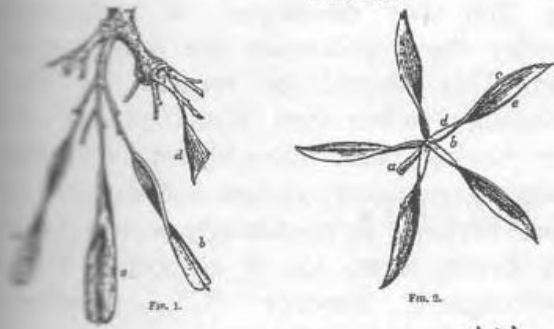


Fig. 1.

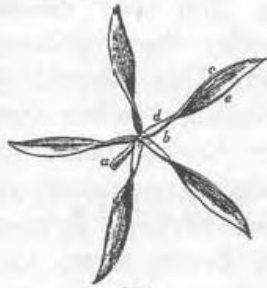


Fig. 2.

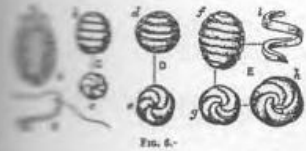


Fig. 3.

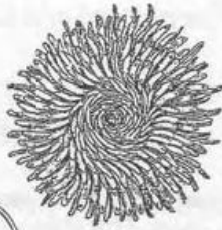


Fig. 4.

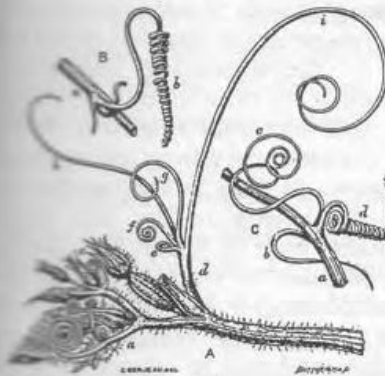


Fig. 5.

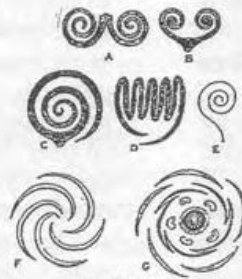


Fig. 6.

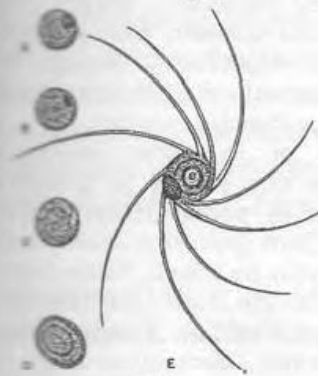


Fig. 7.

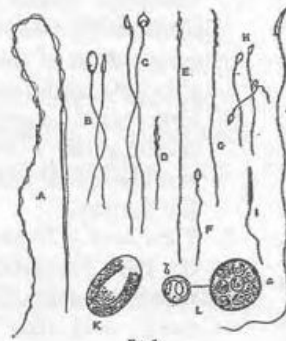


Fig. 8.

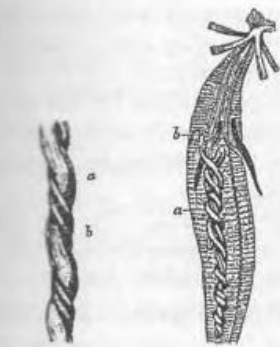


Fig. 9.

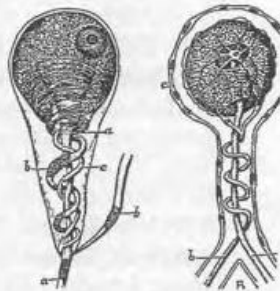


Fig. 10.

SPIRAL ARRANGEMENTS IN PLANTS

PLATE CXV

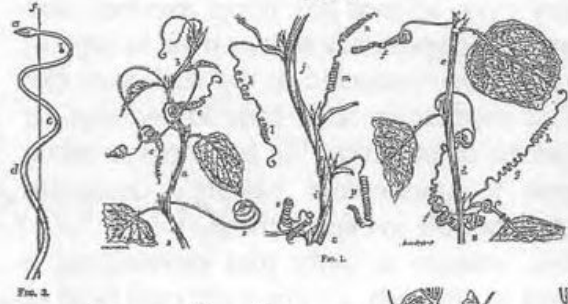


Fig. 1.



Fig. 2.



Fig. 3.



Fig. 4.

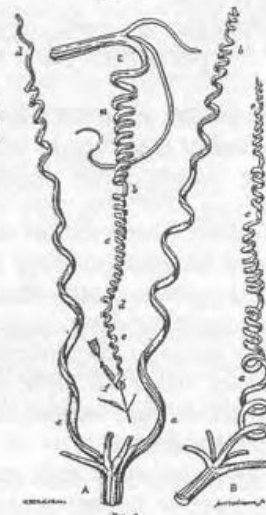


Fig. 5.

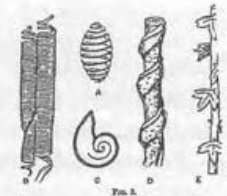


Fig. 6.

SPIRAL ARRANGEMENTS IN THE PHYSICAL UNIVERSE 63

PLATE CX

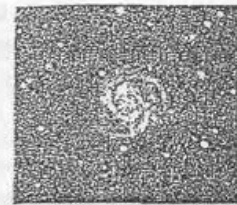


Fig. 1.



Fig. 2.



Fig. 3.



Fig. 4.

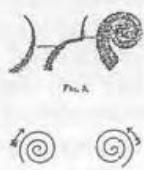


Fig. 5.

Fig. 3.10

Рис 3.10

Природная переработка может быть описаны не как "колеса внутри колес", а как "завивание в завитушки, завитушках, изгибах". Это все более необычно, таким образом, что, несмотря на так много доказательств этого вихревые, циклические, спиральные движения, которые лежат везде в природе у нас на виду, наука никогда не приписывает любое основополагающее значение для её или пыталась копировать его. Она была слишком погружена в евклидовы элементы механики с малым знанием или представлением об органики. Мы никогда уделили внимания, чтобы понять динамику природы достаточно, чтобы иметь возможность эксплуатировать их. Сегодня наука еще только развивает новые (но вся правда в том, что очень, очень старые) области исследований, которые она теперь называет "струнные технологии" ("власть струи"), которая ведет расследование вихря как средство контроля потока жидкости. Настало время, что мы разработали технологию, при которой эти процессы действительно понятны. Они должны называться "Эко - Технологии" вместо "Биотехнологии", последняя из них принесет дурную славу путем манипуляции с генами и с их экспериментами. Возможно Эко – технологииб удет даже лучшим термином, поскольку она олицетворяет "С²" Концепцию Виктора Шаубергера, означающее "понять и копировать Природу".

Примечание

1. См. fn.5, глава .1, касающиеся использования 'ур' префикса.
2. Из Kumatik / Киматика Ханса Джени, фото Ханс Петер Видмер: Василия, Базель, Швейцария (ныне не существующего).
3. Секретная сила музыки Дэвид Там: Внутренняя Традиция, Рочестер, VT, США.
4. Ваше тело не лжет, (поведенческие кинезиологии) по Д-р Джон Diamond MD: Harper & Row, Нью-Йорк, 1979 год.
5. Касаясь еще раз постоянной Планка, энергия которая может быть только испускаться или поглощаться всем числом квантов, так как природа никогда не отсутствия энергии для её различные функций, они должны быть таким образом, тесно связаны в резонансных состояниях. Хотя нынешняя система манипулирования большими числами с использованием научного обозначения, т.е. первые пять или значащих цифр, умноженное на 10, чтобы мощность чего-то, можно было упростить расчеты, создание точного значения или периодичности, на котором основан истинный резонанс на высоких частотах становится весьма сложен, метод проб и ошибок. Например, было дано резонансное состояние давая начало частности явления имеют фактические значение 6 622 458 316 Гц, то с научным обозначением этого будет выражена как 6,622 46 x 10⁹ Гц. Если выписаны в полном объеме, значение последнего будет 6 622 460 000, немного выше, чем изначальный. Вычитая оригинальное значение из этого, усеченное значение оставляет дефицит 1684 Гц истинное положение резонанса. Если решение выше являлось бы объектом упражнений, затем из-за отсутствия не учтенных 1684 колебаний, он будет невозможно воспроизвести оригинальное явление точно. С точки зрения достижения резонансных состояний, на мой взгляд, это на самом деле последние несколько цифр, которые являются значительными, а не первые. При использовании компьютеров, заметим, это должно быть простым делом для исправления. В связи с верхней цифрой числом гармонических колебаний себя, значение Постоянная Планка в 6,62 x 10⁻³⁴, то есть все число 6 плюс десятичное значение 62, казалось бы, в противоречии с использованием природы целых чисел. Это значение было никаких сомнений основана на калибровку Значения измерений доступны для Планка в то время. Эти калибровки были, вероятно, совершенно произвольны, первоначально в так же, как стандартный трек железнодорожной колеи обязана своим размерности (4 фута 8 ½ in 1.435m) на расстоянии между колесами на первом паровом двигателе, "Ракетно", построенный Роберт Стивенсон. Так как постоянная Планка имеет фундаментальное значение для интерпретация физики, это может быть крайне награждения, если его текущая стоимость может быть заменена с некоторой основной единицы или целое число. В Таким образом некоторые очень интересные отношения целого может поверхность между тем, что в настоящее время по-видимому несопоставимых величин через преобразования их текущие значения согласуются с это новое значение единицы для постоянной Планка.
6. Восприятие картины или структур, обладающих качеством в целом, которые не могут быть описаны просто как сумма его частей. Коллинз английски Словарь.
7. Дух от 29 Мгц, Джон Г. Фуллер: Перстень издание 1986, Нью-Либ американских., Нью-Йорк. Описывает исследования д-р Джордж Мик, американский инженер, и немецкий инженер электроники, Доктор Ганс Отто Кениг, в связи с недавно умершего. Оптимальная частота для благоприятного общения мертвых с живыми и наоборот, супер-навязывать свои голоса на несущую волну, было 29 Мгц. Января 15, 1983 Радио Люксембург предложил доктор Кениг, чтобы транслировать жить-воздух эксперимент в такой связи, который к ужасу всех касается, в основном прошел успешно.
8. Из статьи Виктора Шаубергера, "Ох и Серна", паб. проф Циммерманн Вернер в ТАУ журнал, N 146, 1936 июнь, с.30.
9. Замысла в природе Дж. Белл Петтигрю: Лонгманс Грин, Лондон, 1908.
10. "Двойной спирали ДНК" с.101 из молекулярной биологии из сотовых Б. Альбертс, Д. Брей, Дж. Льюис, М. Рафф, К. Робертс и Дж. Д. Уотсон: Гарланд, Нью-Йорке.

4 ЧТО ТАКОЕ ДВИЖЕНИЕ ?

4.1 "Оригинальное" Движение

Если осмотреть Вселенную в целом, то есть. От "Большого взрыва" до "Черной дыры", как это было, форма движения очевидно, что у Виктора Шаубергера называется "циклоидно-спирально-пространственная - кривая движения". Он также назвал её "оригинальным" движением, не только в первозданном смысле, но и как динамическую "форму - созидания". Показанный в её квинтэссенцией, архетипические формы на рис. 4,1, на котором изображены создание трех последовательных вселенных, "циклоидно-спирально-пространственной-кривой" воплощает из начального - выдыха, центробежного, изгибаясь расширение без дискриминации, творческой энергии безусловной

любви от точки, в результате чего возникают поколения бесчисленных индивидуальностей и энергетических систем. В Тайной Доктрине ¹ Елены П. Блаватской описывает это явление как : "Из выдыха "неизвестной сущности (материи)" рождается мир и при входе мир исчезает."

В его выдохе кульминацией является, центростремительные имплозии сосредоточение энергии и опыта созданными индивидуальностями, которые сейчас стремятся воссоединения со своим источником, Вечно Созидующим Разумом (Высший Разум, Творящим), все возвращаясь к нему с полученным бесчисленным опытом. После того как всё вернулась к Вечно Созидующему Разуму через "черные дыры", то та Вселенная, или в той части Вселенной, в конце концов возникает черная дыра, покидает наш пространственно-временной континуум и входит высоко эфирные, величины и размеры которого мы не можем себе представить. То что происходит, открыто для всех образов мышлений. Возможно, в новом опыте информация поглощаются и усваиваются Вечно Созидующем Разумом, чтобы затем создать новую вселенную. "Вселенная" (Universe) само слово означает одну кривую (Uni = одна, Versum = кривая). Тот факт, что конфигурация этой кривой может быть сложным сочетанием нисходящего и восходящего, запутанной (сложно закрученной, спиральной, скрученной) и свернутой, расширяясь и договарившись со спиральным движением не делает ничего, чтобы не отвлекаться от его уникальности или единицу качества, так как непрерывна на всем пути от начала до своей кульминации. Эта кривая путь энергии (траектория) и суть энергии в непрерывном движении. В своей вечной траектории от духа к материи (выдох) и от материи к духу (внутренней вдох, вдох внутрь) она пронизывает все творения. Все эти создания!

Помимо присущей пульсации, было бы невозможно разобрать понять это вечное движение не разделив на отдельные сегменты, на точки, в которых одна часть этой возвышающейся кривой прекращается и начинается другая, не может быть определена математически, независимо от субъективного взгляда. Поэтому это уникальное, изначальная, творческая кривая воплощает непрерывный путь эволюции, циклически, пульсирующий разворачивает (раскутывает) и заворачивает (закутывает), как в спиралах и из всех мириады видимому неразрывно взаимосвязаны и взаимозависимы отдельные системы в космосе, связывая и объединяя их всех в один непостижимый Гордиев узел. Поэтому мы все однозначно неотъемлемая часть одного целого и никакого вреда в любой форме мы не нанесем другому или планете, мы только не нанесем себе, а также на остальную часть космоса.

Это творческая сила и её динамика уже давно известна, эзотерики Востока и описывается госпожой Блаватской следующим ²: "Кундалини Шакти: мощь или сила, которая движется по изогнутой траектории. Это жизненный универсальный (всемирный) - принцип проявляется везде в природе. Эта сила включает в себя две большие силы притяжения и отталкивания. Электричество и магнетизм, её проявление. Это сила, которая приводит к тому, "непрерывному регулированию душевных внутренних отношений с внешними отношениями", что суть жизни в соответствии с Гербертом Спенсером, и что "плавная регулировка внешних отношений, которая является основой для переселения душ, возрождения (punar janman) в учениях древней философии индусов."

Даже язык на котором мы разговариваем невольно (или сознательно) является инструментом ссылается на характер этой спирали движения. Когда мы едим, мы передаем это (движение) нашей "смертной оболочке". Когда мы вдохновлены, мы считаем, привлечены высшими идеалами. Наши кусочки были подняты, и нас засасывает в восходящую спираль. Аналогичным путем повторного куска - излучения ионизации баланс тело, который варьируется в зависимости от времени суток, регулируется пропорционально ионизацией воздуха втянутого через ноздри, что связано с противоположным направлением вращения, отрицательно ионизированного левой ноздрей и положительно правой ноздрей. Чихание, поэтому, будет компенсирующим процессом, через который высокие противоположные заряды в результате чрезмерной ионизации сводятся к нулю.

Интересно, что в то время как мы касаемся вопроса о теле, немецкое слово обозначающее позвоночник, "Wirbelsaule" фундаментальная поддержка структуры человеческого тела, которая переведена непосредственно на английский язык, означает "спираль" на столбе. Аналогичным образом каждый из позвонков называется водоворотом или вихрем. Ясно, что немцы уже давно имели совершенно иной взгляд на центральную структуру нашего тела. В то время как мы видим его в качестве жесткой, более или менее жесткой, физическую структуру, они видят его как большой путь энергий. Это имеет очевидные ассоциации с индусским понятием Кундалини, данное имя двум змеям, которые обитают в основании позвоночника, рост которых наполняет энергией и одухотворяют другие высшие чакры (эфирные вихри) физического тела и которые тесно переплетены на тревке Меркурия (кадуцей - жезл глашатаев у греков и римлян; назв. жезла Гермеса (Меркурия)) дает ему права как Посланнику богов. Природа также дает нам бесчисленное множество примеров динамичного роста в движении по спирали в виде галактик, циклонов, смерча и водоворотов, о которых мы, в нашей слепоте и высокомерии, не в состоянии принять как пример в нашем стремлении к механическому совершенству.

Позднее в соответствии с доктором Тильмано Шаубергером, внуком и экспертом по произведениям Виктора Шаубергера было обобщены понятия, творческого, формирующего движения: - Открытое, целеустремленное, структурированное, концентрированное, усиливающее конденсацию, динамичное, самоорганизованное, самостоятельно отказываясь от менее ценного, ритмичного, циклического, извилистого, пульсирующего, чередующего, и центростремительного в = циклоидно-спирально-пространственную кривую.



4.2 формы движения

В рамках этого существуют четыре основные формы движения: все природное динамическое движение будет состоять из одного или более из следующих четырех типов - орбитального, вращательного тороидального и движению кровообращения (рис. 4.2). Все они объединены в процессы естественного движения, как показано на нижнем изображении здесь внутренний диаметр прохождения энергии варьируются в зависимости от структуры потока. Рис. 4.3 изображает динамику тел Солнечной системы за один полный цикл Сатурна. Это не достаточно статично, мы привыкли предполагать диско-подобную структуру, но на самом деле это вихрь с описанием каждой планеты своего путь по спирали вокруг Солнца, которое само по себе, движется в направлении звездного скопления "Геркулес" около 20 км в секунду.

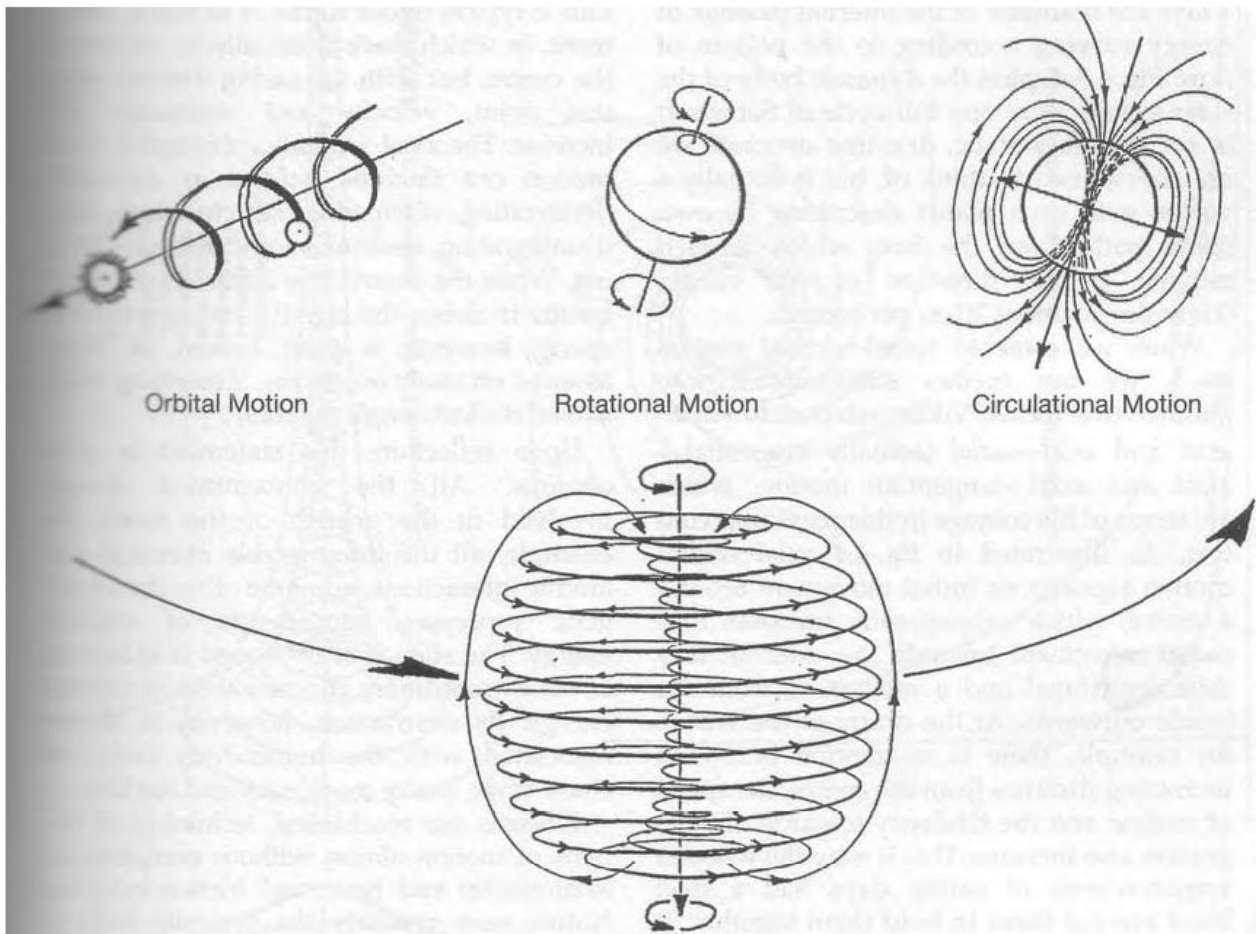


Fig. 4.2 **Creative, formative motion according to Dr. Tilman Schauberger.**

The open, goal-oriented, structured, concentrated, intensifying, condensing, dynamic, self-organising, self-divesting of the less valuable, rhythmical (cyclical), sinuous, pulsing, in-rolling, centripetal (and out-rolling centrifugal) movement = The Cycloid Spiral Space-curve.

Natural Motion: Natural motion is quadri-partite and comprised of four components.

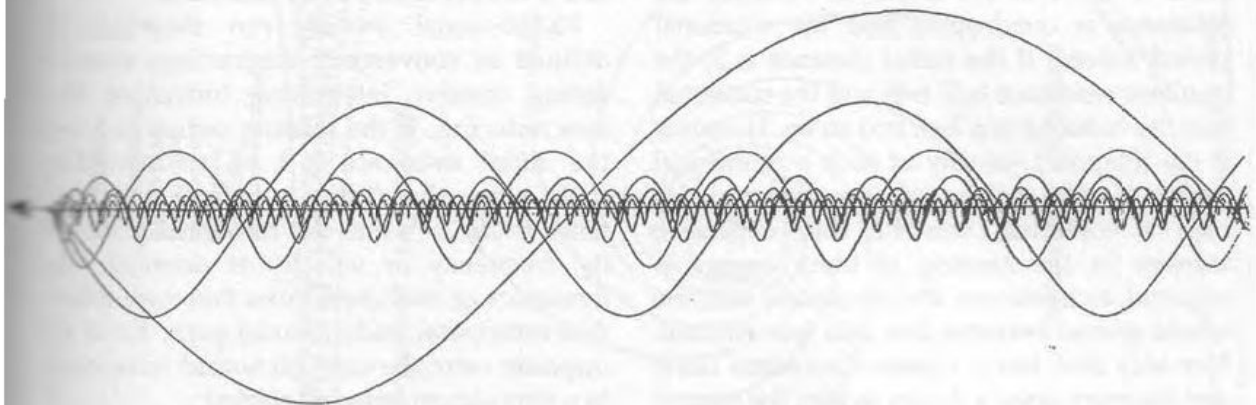


Fig. 4.3 **The Planetary Vortex.**

The movements of the inner planets viewed over a period of one full Saturn cycle of 29.46 years.

Вот мы подошли к спирально-вихревому движению, мы можем далее разделить его еще на две формы. Виктор упомянул радиально осевое и аксиальное -> радиальное (на самом деле тангенциально -> осевое и осевое -> тангенциальное) движения, которые с точки зрения его чеканки в данном конкретном контексте. Как показано на рис. 4.4 осевое -> радиальное движение означает первоначальное движение вокруг центра, который впоследствии передает радиальное движения к внешней, а она, таким образом, к центробежным и движение изнутри наружу. В

центре колеса, например, нет никакого движения, но, с увеличением расстояния от центра, скорость движения и тенденции к дезинтеграции также возрастает. Именно поэтому деревянные универсальные - колеса раньше были скреплены стальной лентой по кругу, чтобы держать их вместе. Он назывался "галстуком - ер" (=шина или шины) и связывал колесо вместе.

В теории Виктора, также оказались практическими, с помощью этой формы движения сопротивление движению увеличивается на квадрат начальной скорости. Другими словами, если радиальное расстояние от центра вращения равна 1, а сопротивление 1, тогда радиус вдвое, сопротивление в четыре раза и период вращения вдвое. Если радиальное расстояние 3, результирующее сопротивление $3^2 (= 9)$ и скорость вращения уменьшается до 0.3 (1/3-й), и так далее. Заметим, если скорость вращения такой центробежной системы должна поддерживаться на постоянном уровне, то продолжительная работа, расточительна и дорога с увеличением размера дополнительной энергией необходимой для преодоления сопротивления, и вся система становится все менее и менее эффективной. Не только это, но и то, что создает ненормальный шум и еще больше шума производит устройство, чем больше она работает против законов Природы.

Следовательно рассеивание энергии, связано с шумом или теплом, в зависимости от обстоятельств. Это типично для наших форм технического движения, в котором изначально нет движения к центру, но с увеличением расстояния от этой точки, скорость и устойчивость также возрастает. Осевое -> радиальное центробежная форма движения, таким образом, можно определить как расходится, замедление, рассеивание, структурно — ослабевает, разлагается, разрушительное и создающее трение. Хотя диффузии разрушительной энергии приводит к шуму, творческая концентрация энергии, безмолвна (без шумна). Действительно, как утверждал Виктор неоднократно, "Все, природные процессы не создают шума, они просты и дешевы." ³

Поразмыслив, над этим утверждением, оно вполне очевидно. Вся концентрированная энергия участвует в росте лесов, например, все бесчисленные химических и атомные взаимодействия, являются не чем иным как энергетическими процессами, движения творческой энергии. Тишина леса свидетельствует о чрезвычайной концентрации творческой энергии. Её разрушение, всегда связана с ужасным рокотом цепей - пил, тяжелой техники и тому подобному. В то время как наши механические, технологические системы движения почти без исключения осевое -> радиальные и вызывают сильное тепло и способствуют трению, природа использует именно противоположную форму движения. Когда природа движется динамично, медленные движения происходит на периферии и быстрые в центре. Стоит только заметить, динамику циклон или торнадо. Их форма движения, следовательно, центростремительной или радиально -> осевые, движущейся снаружи внутрь с увеличением скорости, что ведет к охлаждению, для конденсации, в структуре.

Радиально -> осевое движение может быть определено как сходящиеся, заключения договоренности, объединение, консолидация, созидательная формирующая интеграция, и уменьшение трения. Если, начиная с радиуса 1 и начального сопротивления составляет 1 в извилине пути, когда радиус уменьшается вдвое, сопротивление $0,5^2 = 0,25$ ($(1/2)^2 = 1/4$) и вращательная периодичность, частота или скорость в два раза. Динамика эволюции поэтому должна следовать этой центростремительной, радиально -> осевому путь, ибо, если бы все происходило наоборот то, всё бы пришло к полной остановке до его создания. Сила применения энергии для выполнения работы. Величина силы F является произведением массы m на ускорение a ($F = ma$).

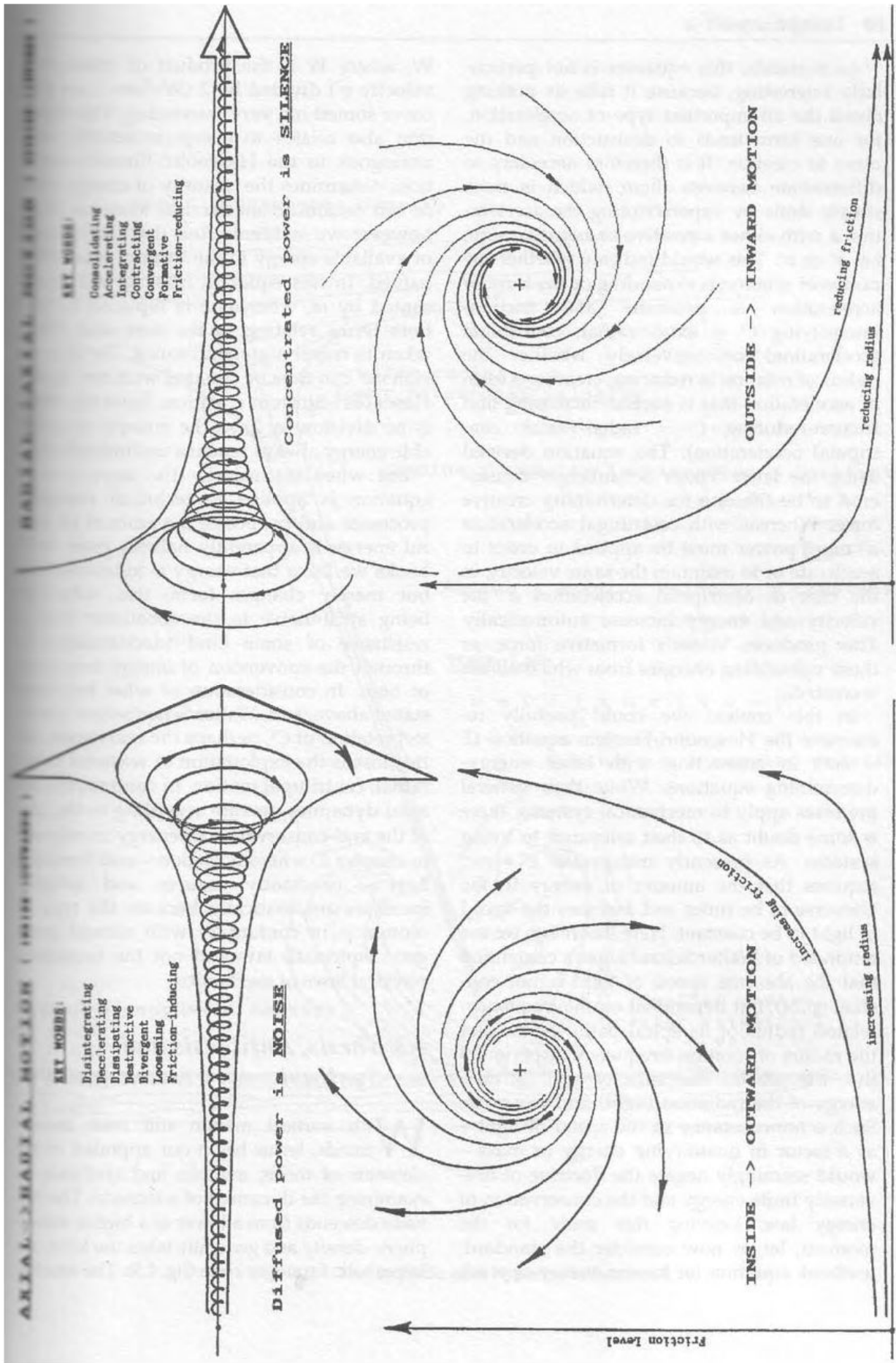


Fig. 4.4 Centrifugal and centripetal motion

Рис 4.4

Из чего состоит это уравнение не особенно интересно, потому что оно ничего не говорит нам о всех - важных типах ускорения, для одной из форм, приводит к разрушению а другая к созиданию. Поэтому необходимо проводить различие между ними, что проще всего сделать по супер сценарию ускорения либо с положительным или отрицательным знаком, т. е. + или - . Это указывает на форму радиуса вращения расширяет или ускорение давления - и усиления трений (+ = осевое -> радиальное, центробежное ускорения (из центра к ободу)) или, наоборот радиус вращения уменьшается, создавая форму ускорения, которое увеличивает - всасывает и сокращения - трения (- = радиальная -> осевые, центростремительное ускорение (от обода к центру)) . Уравнения получены с использованием последних данных Виктора Шаубергера считаются базой для определения творческих сил. Принимая во внимание, с центробежным ускорением + увеличение мощности должна применяться в целях ускорения или для поддержания той же скоростью, в случае центростремительного ускорения - скорость и энергия увеличиваются автоматически. Это приводит к формирующей силе (мощности) Виктора, или тех, создающих энергий, из которых будет создана вся жизнь. (все формы жизни).

В этом контексте мы могли бы пересмотреть уравнение Хазенорля - Эйнштейна ($E = mc^2$) в связи с другими уравнениями определения энергии. Хотя их общие показатели применяются к механическим системам, есть некоторые сомнения в отношении их значимости для живых систем. Как в настоящее время интерпретируется $E = mc^2$, чтобы прикинуть массу (количество) и энергию во Вселенной, она предполагает - требует чтобы была постоянная и конечная скорость света. Здесь, в таком случае, мы должны помнить суждение Вальтера Шаубергера о том, что абсолютная скорость света не является постоянной (с.24), но зависит от связанных частот и радиуса её спирали; меньше радиус вращения (частоты периодичности), большей скоростью и собственной энергии излучения света и наоборот. Такое непостоянство в скорости света - как фактор в количественной энергии или массе - казалось бы, отрицает учение универсальность конечной энергии и закона сохранения энергии.

Отклонимся в сторону на момент, давайте теперь рассмотрим преподаваемую стандартную форму уравнение для кинетической энергии или работы W , где W есть произведение (масса m на скорость v^2) разделен на 2 ($W = 1/2 * mv^2$), мы обнаружим, что-то очень интересное любопытное. Это уравнение относится также к активной деятельности и, аналогично уравнению Хазенорля - Эйнштейна, определяет количество энергии, используемой в нашей технической, механической системе. Однако здесь мы вдруг обнаружили, что количество доступной энергии в форме работы W уменьшается вдвое. В этом уравнении масса все еще представляется m , тогда как в замена v - как термин, относящиеся к времени и скорости, принятые для перемещения на заданное расстояние. Выражение mc^2 таким образом, можно приравнять к mv^2 . В уравнении Хазенорля - Эйнштейна, подметим, нет деления на 2, так что количество доступной энергии всегда остается неизменной.

Но когда внутренне же уравнение энергии применяется для технических и энергетических процессов и целей, количество полезной энергии по видимому, вдвое больше. Из учебников мы узнаем, что энергия является нерушимой, а лишь меняет форму, это обусловлено сокращением времени на встречу с каким-то сопротивлением (замедление) или через преобразования энергии в тепло, или обоих сразу. С учетом того, что было сказано выше, и интерпретировано Вальтером Шаубергером C^2 , возможно, реальная причина этой потери эксплуатация расточительного осево-> радиального, центробежного движения. В отличие, от радиально-> осевой динамики действия в соответствии с законом о борьбе с сохранением энергии, упомянутых в главе 1, в которой трение - и следовательно тепло - постоянно снижаются и скорость автоматически увеличивается, потому что тип движение осуществляется в соответствии с природными энергетическими (духовными) законами (правилами), а не мирским (придуманным людьми), физическим законом механики.

4.3 тезис , антитезис и синтез

Вихревое движения по-прежнему свежо в нашей памяти, давайте начнем наше оценку элементов тезиса, антитезиса (период полного расцвета) и синтеза, исследуя динамику торнадо. "Торнадо" происходит от низкого к высокому атмосферному давлению (плотность) и в целом имеет форму воронки или гиперболического конуса (рис. 4.5). Чем меньше радиус, тем выше скорость вращения.

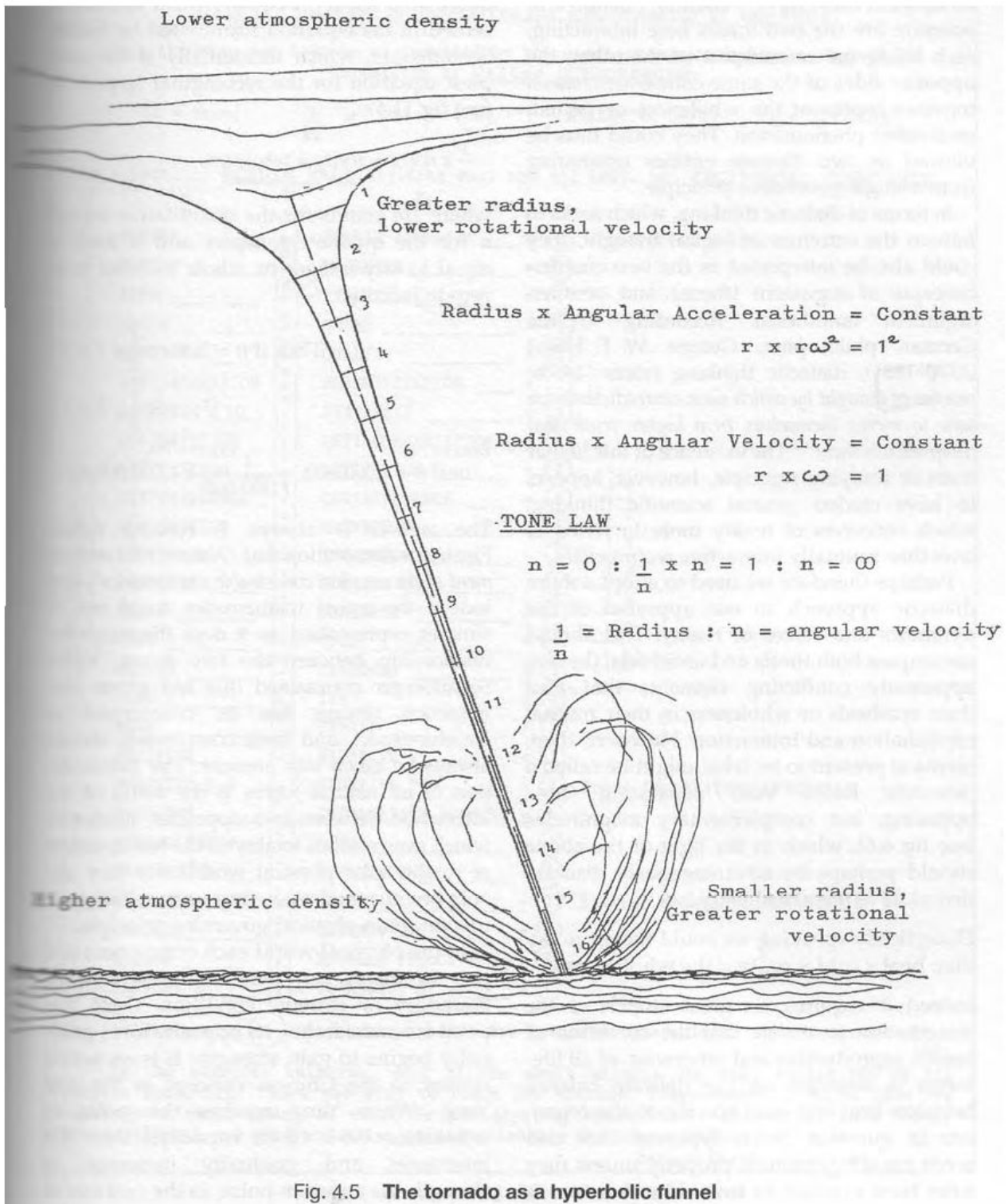


Fig. 4.5 The tornado as a hyperbolic funnel

Это еще один пример того, как природа движется снаружи внутрь с точки зрения повышения энергетического эффекта и генерации энергии. В глазу торнадо или циклоне, есть движение вверх - всасывание. Всасывание и давление двух сил здесь взаимодействуют, каждая из которых коллега для другой, с противоположной стороны один монет, которые в совокупности представляют целостность или единый, неделимый явление. Таким образом, они могут быть, таким образом, рассматриваться как два дискретных лица исходящие от одного генеративного принципа.

С точки зрения диалектического мышления, которое стремится понять крайности логического мышления, они также могут быть интерпретированы как две противоположные концепции (тезис) и контраргумент (антитезис — полная противоположность). По данным немецкого философа, Джорджа В. Ф. Гегеля (1770-1831), к диалектическому мышлению относится "в процессе мышления, с помощью которого такие противоречия объединяются в себе в высшей истине, что бы их понять"⁴. Существования этой высшей истинности или объединяющего принципа, иногда, судя по всему, ускользает от общего научного мышления, который воспринимает реальность больше с точки зрения законов, чем взаимно интерактивного взаимодействия (взаимное сотрудничество, паритет, взаимный обмен, взаимозависимость).

Может, поэтому мы должны принять более диалектический подход к нашей оценке динамики и силы

реальности. Это должно охватывать как тезис и антитезис, два явно противоречивые элемента, что бы найти их синтеза или целостность в их взаимной комбинации и взаимодействии. Заметим, как представляется, на нынешнем этапе это можно назвать "научной Берлинской стеной", разделяющие эти противоположные, но взаимодополняющие величины (см. рис. 4.6), что, в свете вышеизложенного следует, возможно заинтересовано, выгодно демонтировали (отделили) как его тезку.

Диалектически говоря, таким образом мы можем сказать, что: тепло и холод = единство = целостность.

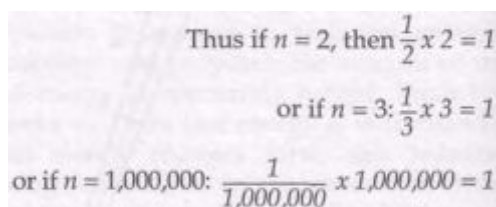
В самом деле она не требует большого доказательства, чтобы понять, что на состояние здоровья, репродуктивного и в другом (и не только для репродуктивного) случае, всех форм жизни основана на хрупком равновесие между теплом и холодом характерные для организма в вопросе выживания. Некоторые виды фруктов и семян не могут прорасти, если они не были выставлены на мороз. Жизнь, поэтому это не просто вопрос о тепле, но и его неотделимом коллеги - холоде.

Рис. 4.6 список нескольких примеров таких взаимных сотрудничеств, в котором, вообще говоря, тезис количественному аспекту и антитезис квалифицируемый (способный продолжать соревнование) аспект, оба из которых представлены в уравнении сформулированном Вальтером Шаубергером, который, кстати, является самым простым уравнением для прямоугольной гиперболы (см. рис 11.4).:

$$\frac{1}{n} \times n = 1 = \text{unity} = \text{wholeness}$$

1=единство =цельность

где 1/n означает количественную сторону, n для качественного аспекта и n сама равна любому целому числу или целому числу от нуля до бесконечности.



Thus if $n = 2$, then $\frac{1}{2} \times 2 = 1$
or if $n = 3$: $\frac{1}{3} \times 3 = 1$
or if $n = 1,000,000$: $\frac{1}{1,000,000} \times 1,000,000 = 1$

Ответ всегда равен 1, вторым наблюдением Альберта Эйнштейна то, что "природа это воплощение простейшей элементарной математике", да и фактически математики не может быть проще, представляющим собой взаимные отношения между этими двумя терминами. Виктор Шаубергер утверждает, что любое явление всегда имеет свой аналог или контр-аспект, и оба компонента должны всегда приниматься во внимание. Проявления всех природных сил является результатом взаимодействия между двумя противоположностями, ни один из которых когда-либо не достигнет совокупности в низших мирах двойственности (физическом мире), ибо они могут стать только общим, когда они объединяются в рамках их объединяющей, не физическом, управляющем принципе.

DIALECTIC UNITY
or
WHOLENESS

THESIS x ANTITHESIS = SYNTHESIS

Dialectic thinking is imperative for comprehension of the whole.

Such thinking may best be represented by the simplest equation for the hyperbola,
formulated by Walter SCHAUBERGER:

$$[n = \text{zero}] \quad \frac{1}{n} \times n = \textcircled{1} \quad (*) = \text{DIALECTIC UNITY} \quad [n = \text{infinity}]$$

The scientific BERLIN WALL dividing what are not LAWS, but RECIPROCAL CONSTANTS

$\frac{1}{n}$	↓	n	
MATTER _____	x	SPIRIT (Energy) _____	= $\textcircled{1}$ = dialectic unity.
EGOISM _____	x	ALTRUISM _____	= $\textcircled{1}$
ZERO _____	x	INFINITY _____	= $\textcircled{1}$
CHAOS _____	x	ORDER _____	= $\textcircled{1}$
QUANTITY _____	x	QUALITY _____	= $\textcircled{1}$
SPECIALISATION _____	x	GENERALISATION _____	= $\textcircled{1}$
ANALYSIS _____	x	SYNTHESIS _____	= $\textcircled{1}$
CONSERVATION OF ENERGY _____	x	ANTI-CONSERVATION OF ENERGY _____	= $\textcircled{1}$
GRAVITATION _____	x	LEVITATION _____	= $\textcircled{1}$ ----- O
CENTRIFUGENCE _____	x	CENTRIPETENCE _____	= $\textcircled{1}$ ----- C
ELECTRICISM _____	x	MAGNETISM _____	= $\textcircled{1}$ ----- T
EXPANSION _____	x	IMPANSION _____	= $\textcircled{1}$ ----- A
PRESSURE _____	x	SUCTION _____	= $\textcircled{1}$ ----- V
LIGHT _____	x	DARKNESS _____	= $\textcircled{1}$ ----- E
HEAT _____	x	COLD _____	= $\textcircled{1}$ ----- S
OXYGEN _____	x	CARBONES _____	= $\textcircled{1}$ -----
YANG _____	x	YIN _____	= $\textcircled{1}$
MALE _____	x	FEMALE _____	= $\textcircled{1}$
POSITIVE _____	x	NEGATIVE _____	= $\textcircled{1}$
POSITIVE T-G _____	x	NEGATIVE T-G _____	= $\textcircled{1}$ T-G = temperature gradient
DISTANCE _____	x	INFORMATION DENSITY _____	= $\textcircled{1}$
STRINGLENGTH _____	x	PITCH _____	= $\textcircled{1}$
WAVELENGTH _____	x	FREQUENCY _____	= $\textcircled{1}$
STRAIGHT LINE _____	x	POINT _____	= $\textcircled{1}$ Extreme values of the circle
RADIUS _____	x	CURVATURE _____	= $\textcircled{1}$
RADIUS _____	x	ANGULAR VELOCITY _____	= $\textcircled{1}$
TANGENT ϑ° _____	x	COTANGENT ϑ° _____	= $\textcircled{1}$

(*) The symbol $\textcircled{1}$ represents a sometimes inexpressible unity.

In the physical universe, each of the above aspects can only attain 96% of its extreme potential. Were one ever to reach its extreme, transcendental state, then its counterpart would cease to exist in the physical world also. Both would then become transcendental and thus mutually indistinguishable and inseparable.

Callum COATS, July 1992

Fig. 4.6

Рис 4.6

В физическом мире каждый компонент из пары сил, можно достичь только 96% её границ или экстремальным условиям. Как только эта точка будет достигнута, то её противоположная сила постепенно начнет набирать силу. Это

действие похоже на китайскую концепцию Инь и Янь. Когда Янь достигает изнеможения (96% от своей мощности), то Инь вмещивается и постепенно увеличивается в силе. Примерно так, как при создании вакуума, всегда есть остаточные 4% какой то (левой) среды, которая должна быть удалена, и удаление этого процента может быть далее достигнута через огромные затраты энергии, $100\% - 4\% = 96\%$! Таким образом Хаос и Порядок = 1. Без хаоса (недифференцированные, неструктурированной материи или энергии, или неупорядоченные, неметаморфизованная безусловная любовь) не может быть основой для создания порядка (дифференцированного, гармонично - структурированной материи или энергии), поэтому основа порядка хаос. Недавно очень много теорий хаоса вышли на первый план.

Материя и дух, или, как их чаще выражают, материя и энергия, также едины. Хотя человек или живая система представляет собой определенное количество, оно также обладает определенными энергетические и другие нематериальными характеристиками, и совокупности является сочетанием обоих этих аспектов. Тогда также сохранения и анти-сохранения энергии, которая была затрачена (привлечена) ранее. Так называемый "Закон Сохранения Энергии" требует, чтобы энергия была нерушимой, что количество энергии во Вселенной, конечно, и во все времена постоянна, то есть не может быть ни больше, ни меньше энергии. Это просто преобразование одной формы в другую.

С другой стороны, по словам Виктора Шаубергера, цикл интерактивных пульсаций между противоположными видами энергии действительно может быть прерван через применение радиально-осевых динамик, в которых одна форма энергии или элемент, будь она холодной или кислородной, доводится до крайности, не пространственными условия. В этом случае идет против закона сохранения энергии т.е. относится, к практически неограниченной мощности (власти) так как она получается, из высших сфер (пространств).

Эгоизм и альтруизм также в диалектике противоположностей, тезис и антитезис. При рассмотрении приведенной выше таблицы, заметим, антитезы количества и качества, вероятно, самое важное в их последствиях, потому что, через наше современное развитие, через наше логическое, идеологическое, философское развитие, мы сегодня пришли и придаём большое значение количеству в ущерб качеству, жадность за счет щедрости, даже в пределах предлагаемой философии алчности, как нечто вполне приемлемое моральное и этическое. Заметим, качество всегда, является определяющим фактором. Сама по себе величина относительно несущественна. В своей простейшей форме это сформулировано как, аморфная масса - только вес. Этот количественный механизм привел изменение в нашем менталитете массового производства. Он также принял нас в режиме сокращения разнообразия и повышения однородности в основном для экономических и контролирующихся целях. И в этом заключается очень большая опасность, ибо, как заявил Монтескье в 18 веке, "проявление внутренней коррупции свободы начинается с единообразия".

Поэтому нам необходимо срочно разработать систему, в которой будет делается акцент средствам намного большей в сторону качества, качеством как художник-мультипликатор (аниматор) отличается жизни.

Есть еще одна пара противоположностей, которую не считает наука, является Гравитация и Левитация. Левитация не принимается во внимание всеми, при этом учитывается только отношение к гравитации, хотя сила левитация имеет основополагающее значение для Природы. Виктор Шаубергер однажды заметил, с издевкой (кривляясь), а не спрашивал ли себя сэр Иссак Ньютон — хотя должен был спросить, что вызвало падения яблока на землю, а как оно оказалась там, первоначально! Что еще, как не левитация позволяет дереву расти вверх против действия сил гравитации (притяжения)? Не было ли легче, дереву просто расти горизонтально над землей, в виде зеленой аморфной массы. Это тяга к небу, возможно, и делает это в ответ на другую силу, действуя в противоположном направлении.

Это жизненная сила, ускоряет и поднимает энергии; сила, ответственная за честность и принадлежит право-стороннему –направлению вверх. Это восходящая сила (мощь), что наполняет всех здоровьем живых существ, особенно детей, с чувством легкости, относительной невесомости, удалив все ощущения тяжеловесности конечностей. С возрастом он постепенно ослабевает, что делает пожилых людей более осознавать вес своего тела и большие трудности в передвижении. При этом сила левитации гаснет, так и жизненная сила тела, которое затем умирает.

Когда мы рассматриваем эти взаимосвязи (взаимозависимости) и иллюстрации спиральной формы в природе (см. рис. 2.10-2.12, глава 2), мы видим, что динамика Вселенной, следовательно, вызванного неизбежным дисбалансом, поскольку движение всегда происходит где-то между одним экстремальным и другим состоянием. Там не может быть ни каких состояний устойчивого равновесия, которое означало бы неподвижность, однородность и застой. При таком случаи ни развитие, ни эволюция не могли бы быть возможны, тогда и целое состояние Вселенной будет неизменным и непродуктивным, Вселенная явно не тот случай.

4.4 Пи или "Золотое сечение"

Выдающийся биолог Илья Пригожин не раз заявлял, что всё естественное движение возникает из состояния дисбаланса, неравновесия. Неравновесие это предпосылка для движения и эволюция во всех его формах, и состояние равновесия поэтому невозможно в природе. Тем не менее мы находим, что некоторые симметрии имеют место, тем не менее. Шишка показана на рис.4.7 представляет условие "сбалансированного дисбаланса". Очевидной симметрии шишка в то же время воплощает диссимметрию в том, что с левой стороны на правую, её форма включает в себя пять

спиралей нисходящих и восходящих восемь спиралей.

В терминах целых чисел или целых чисел в себе, нечетные числа, как правило, считаются мужскими и четные числа женскими, так как четные числа делятся на два (мать + потомство). В сосновой шишке в этом аспекте пола или двойственности, с одной стороны представлена пятью убывающими спиральями мужской энергии или высокой скорости вращения, поскольку в рамках общей длины или циклоидно - спиральной - длины волны, как это показано на шишке, они достигают больше вращений. Восемь восходящих спиралей женской энергии, с другой стороны, постепенно вызвали мужскую силу, движущиеся медленнее, делая только один полный оборот за их общей длины волны. Между ними состояние гармонии, или резонанса, в жизни происходит отношении их соответствующих энергий. Если две системы спиралей перекрещиваются, образуют крест, где они сочетаются в себе или отрицают друг друга, формируются семена будущих сосен, формируются новые жизни.

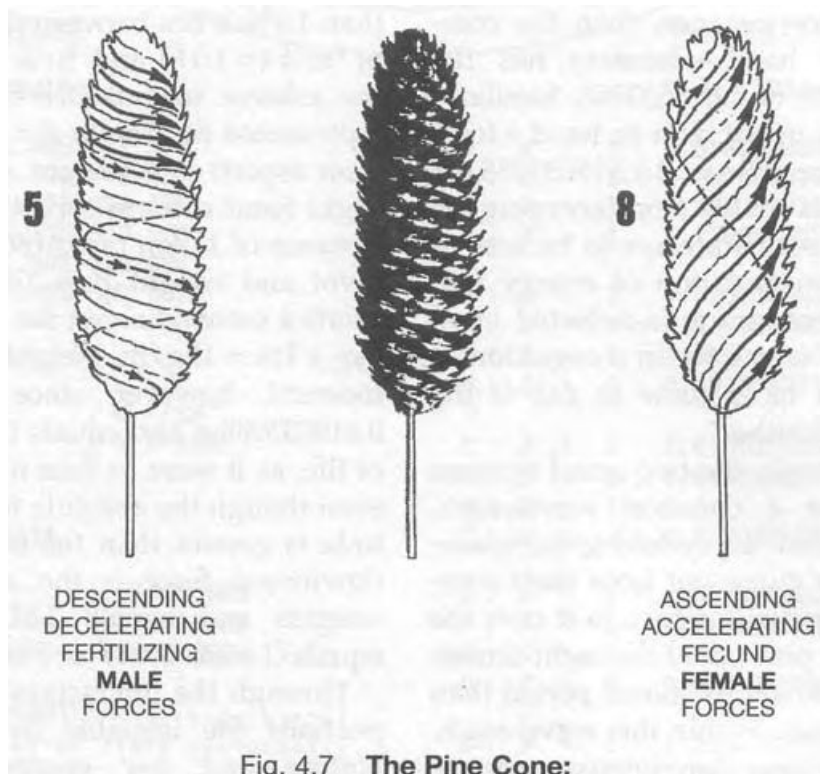


Рис. 4.7 (симметрия шишки демонстрирует состояние "Сбалансированного дисбаланса", который возникает из гармонических взаимодействий двух противоположных, взаимодополняющих, но противоположно заряженных сил. 5 положительных мужских спиралей энергии спускаются а 8 отрицательных женских спиралей энергии поднимаются. Там, где спирали пересекаются друг с другом происходит объединение обеих сил, должны находиться семена новой жизни. Мужские силы замедляются и ускоряются женские силы, чтобы прийти к взаимному состоянию резонанса).

Фактическая доля пяти мужских спиралей и восьми женских спиралей или 5:8 часть так называемого ряда Фибоначчи, который постепенно с увеличением и математически точно определяют долю "Золотого сечения", также известный как Phi (ϕ), или которая становится почти постоянной в соотношении 1:1.618033988. Вместе с Пи трансцендентное число, описывающей окружности круга, это одна из, так называемой "совершенной, истинной" или "Божественной пропорции".

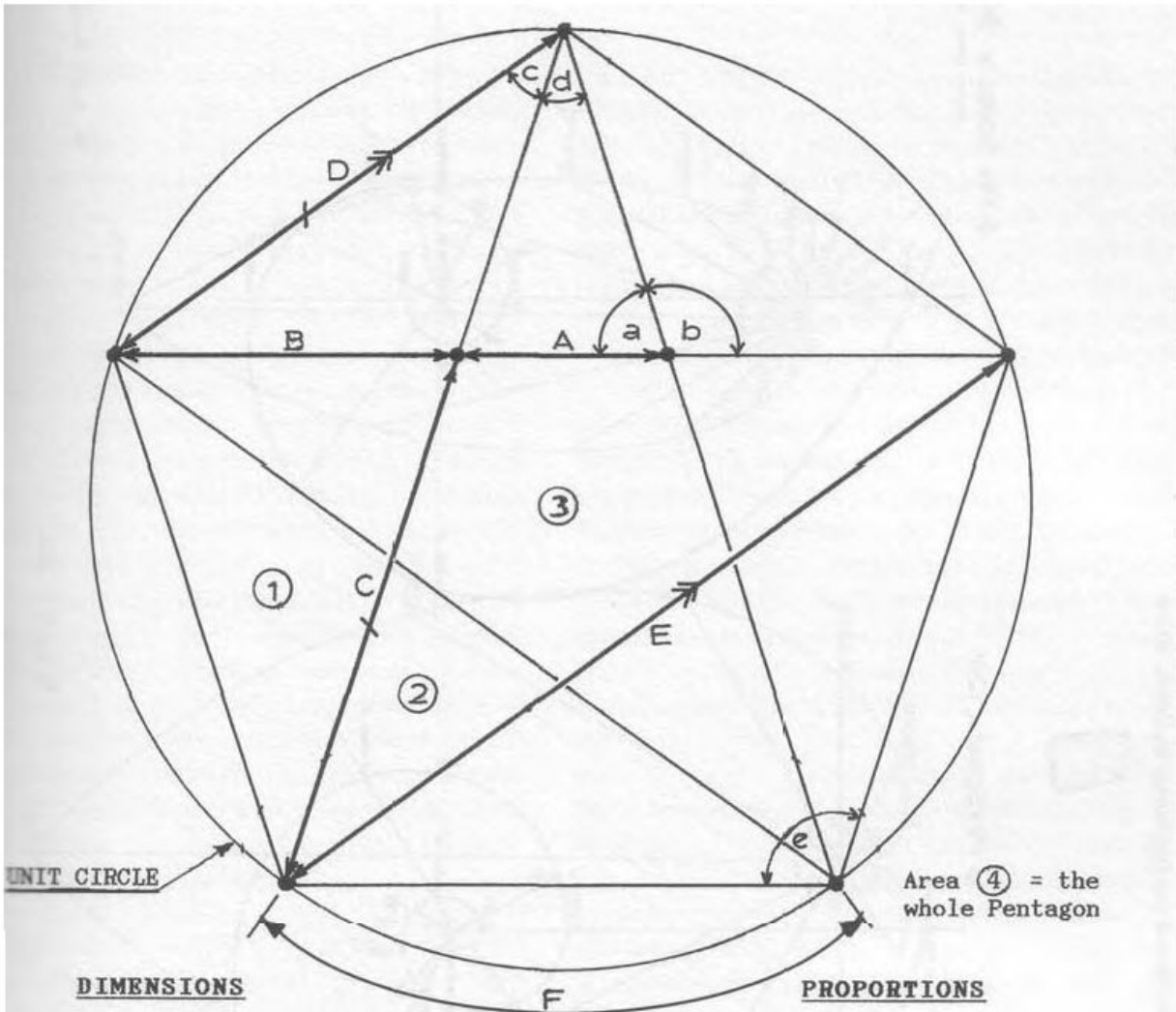
Термин Phi был дан "трансцендентная", потому что нет конца последовательности чисел после запятой до сих пор не найдена, хотя компьютеры работают на нем в течение многих лет. Она считается бесконечной длины и, следовательно, в этом смысле величины вне времени и пространства. Phi с другой стороны, больше на земле и также находится в линейной пропорции пятиугольника (рис. 4,8). Phi часто выражается во многих творениях природы, а путем изменения угла между соседними радиусами (их относительная длина соответствующей доли Phi), количество природных спиралей (рис. 4,9) и лист формы (рис. 4.10) может быть создана.

Phi проявляется также в структуре человеческого тела. Если длина стороны имеет значение 1, например, то общая длина стороны + предплечья имеет приближенное значение 1,618033988. Аналогичным образом доля плеча в руке + предплечье находится в той же отношении 1:1.618033988, или в моем исследовании Phi с энергетической точки зрения, практически, всегда должно быть связано с превращением энергии в форме, так как эта пропорция находит свое отражение в так многих творениях в природе. В знак признания этой особенности, я пришел к называю этого "Числовое превращение" или "превращение с помощью числа".

С другой стороны, две спиральные системы на рис. 4,11 имеют общую длину волны, динамично рассматриваются как циклоидно-спирально-пространственные кривые, так как они кривые из их общей оси и в конце концов вернуться к нему в течение всей длины шишки, восемь женских спиралей с периодом вращения медленнее, чем пять мужских спиралей. В рамках этой длины волны, есть точки, где они творчески взаимодействуют. Такие точка я называю нулевых, так как это точка, где мужские и женские энергичные атрибуты умирают или временно приостанавливаются в

порядке, что бы могла создаться новая жизнь. В нулевой точки, где всё движение прекращается, и где всё движения начинаются. Это точка чрезвычайно высокого потенциала таким же образом, что струна музыкального инструмента все еще находится в состоянии напряжения, потенциала создания звука, хотя не вибрирует.

Следовательно здесь, мы имеем две противоположные системы, но дополняющих друг друга энергии, которые создают симметрию, хотя симметрия создана из неравных сил. Ссылаясь на функцию диалектики приведены величины на рис. 4.6 (стр. 63), вообще говоря, тех, в правой колонке должны превалировать над левой для присутствия продуктивной эволюции. То есть, эффект и функция аспекта праворукого вращения каждого диалектического единства должен преобладать. Виктор анализировал правильную пропорцию между ними, чтобы получить её она должна быть 1/3-го и 2/3 порядка соответственно. Древние китайцы также рассмотрели неравные отношения, которые одни из наиболее благоприятных для гармоничного раскрытия жизни, отношение их были 2/5 . Инь и 3/5 Янь. Однако в связи с проявлением Phi (ϕ) во многих творений природы, пропорции 1: Phi, всего скорее, более правильна, поскольку, как доля чуть больше, чем 1:1% она лежит между двумя другими отношениями 2/5: 3/5 (= 1:1 1/2) и 1/3 : 2/3 (= 1:2). На рис. 4.12 относительные величины этих сил представлены, вес В = 1 кг (левая колонка) и вес А = 1.618033988 кг (правая колонка). Вес находится на расстоянии 1метр разделить на Phi или 0,618033988 см от оси веса В удален на 1метр. Вес В оказывает момент силы, свободно рассчитывается как 1 кг x 1m = 1 кгм. Вес оказывает тот же момент, так как 1,618033988 кг. умноженный на 0,618033988 метр также равен 1 кгм. Качели жизни, таким образом, в состоянии баланса, хотя абсолютная сила одной величины больше, чем другая. Полученные внизу суммы сил этих двух весов и составляет 2,618033988 кг, что составляет $(1,618033988)^2$ или Phi^2 .



DIMENSIONS

Side Lengths

Side A = 0.449 027 976
 Side B = 0.726 542 527
 Side C = 1.175 570 505
 Side D = 1.175 570 505
 Side E = 1.902 113 034
 Arc F = 1.256 637 061

Angles:

$\angle a = 72^\circ$ $\angle d = 36^\circ$
 $\angle b = 108^\circ$ $\angle e = 108^\circ$
 $\angle c = 36^\circ$

OTHER DATA

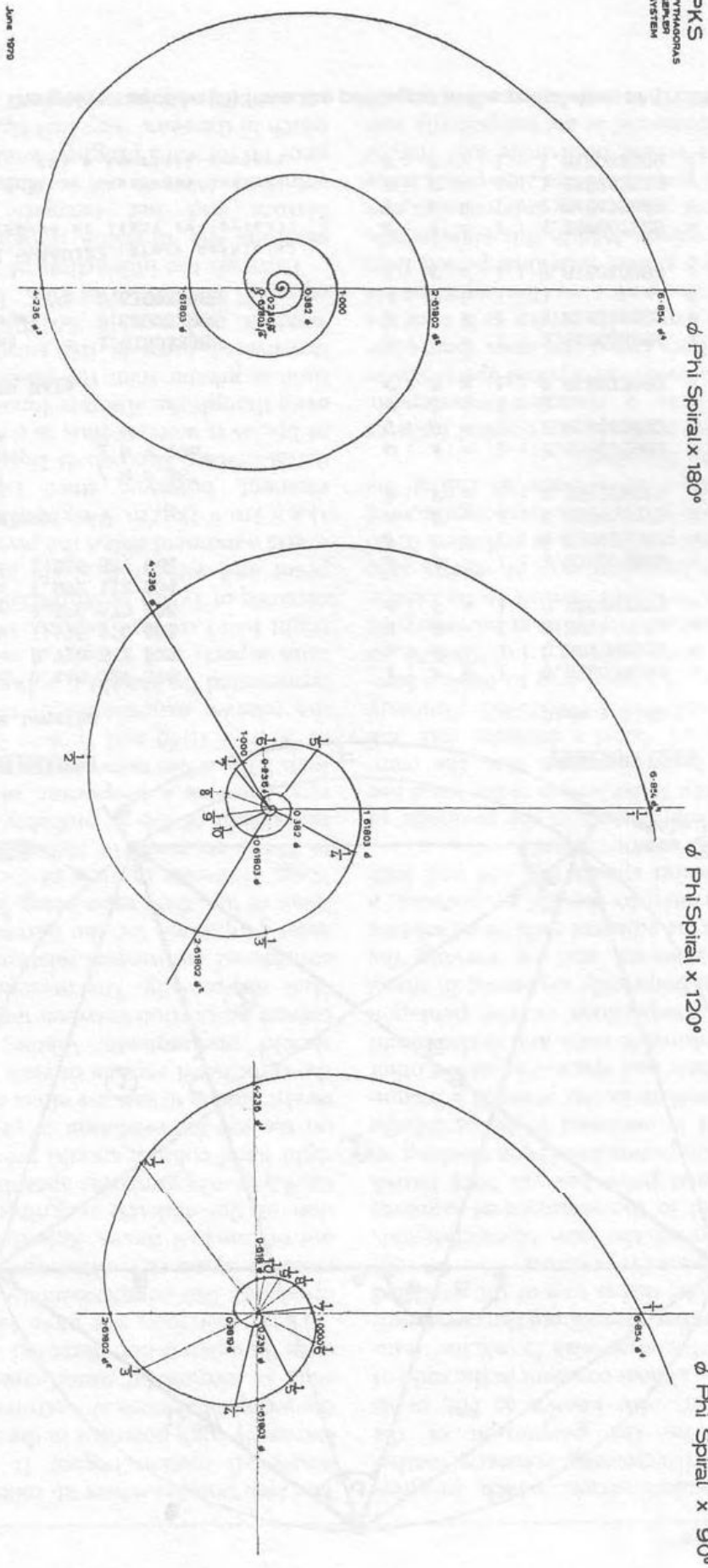
\emptyset Constant = 1.618033988
 \emptyset Reciprocal = 0.618033988
 \emptyset Squared = 2.618033988
 $\frac{\emptyset \times \pi}{3} = 1.69440123$ (Bruce Cathie's)
 (speed of light reciprocal)
 $\frac{\emptyset \times 10^{52}}{N_A} = N_L$ (= Loschmidt Number)
 (NA = Avogadro Number)

PROPORTIONS

Side : Side

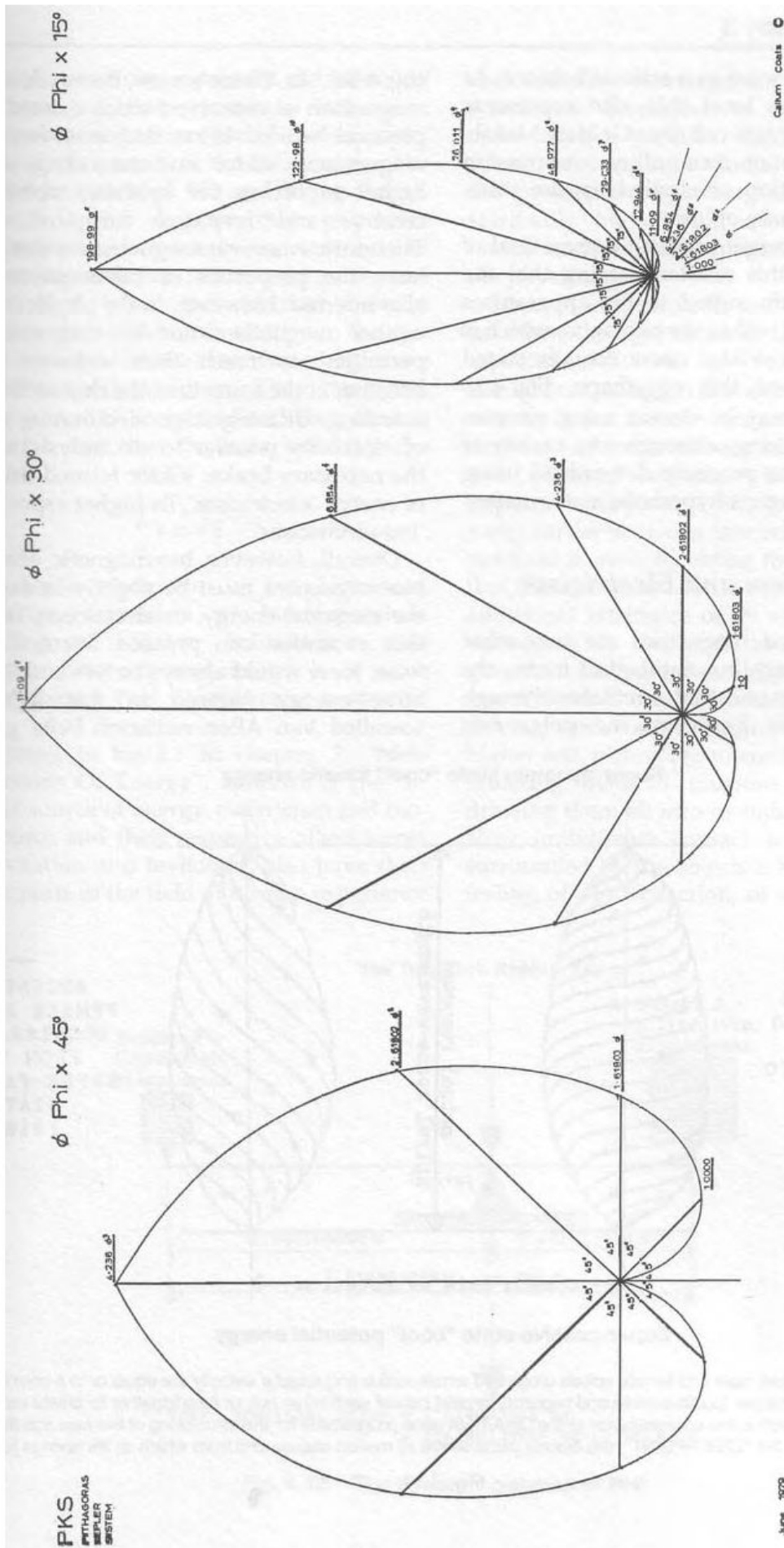
A : B = 1 : 0.618033989 = 1 : $1/\emptyset$
 A : C = 1 : 0.381966011 = 1 : $(1/\emptyset)^2$
 A : D = 1 : 0.381966011 = 1 : $(1/\emptyset)^2$
 A : E = 1 : 0.236067977 = 1 : $1/\emptyset^3$
 B : A = 1 : 1.618033989 = 1 : \emptyset
 B : C = 1 : 0.618033987 = 1 : $1/\emptyset$
 B : D = 1 : 0.618034025 = 1 : $1/\emptyset$
 B : E = 1 : 0.381966011 = 1 : $1/\emptyset^2$
 C : A = 1 : 2.618033993 = 1 : \emptyset^2
 C : B = 1 : 1.618033992 = 1 : \emptyset
 C : D = 1 : 1 = 1 : 1
 C : E = 1 : 0.618033989 = 1 : $1/\emptyset$
 D : A = 1 : 2.618033989 = 1 : \emptyset^2
 D : B = 1 : 1.618033893 = 1 : \emptyset
 D : C = 1 : 1 = 1 : 1
 D : E = 1 : 0.618033988 = 1 : $1/\emptyset$
 E : A = 1 : 4.236067986 = 1 : \emptyset^3
 E : B = 1 : 2.618033989 = 1 : \emptyset^2
 E : C = 1 : 1.618033989 = 1 : \emptyset
 E : D = 1 : 1.618033989 = 1 : \emptyset

Fig. 4.8 The golden section (\emptyset) from the pentagon in the proportion of 1:1.618033988



June 1970

Fig. 4.9 Phi spirals on three different angular axes



Calvin Coats ©

Fig. 4.10 Phi leaf patterns on different angular axes

PKS
PENTAGONAL
REPLACEMENT
SYSTEM

June 1979

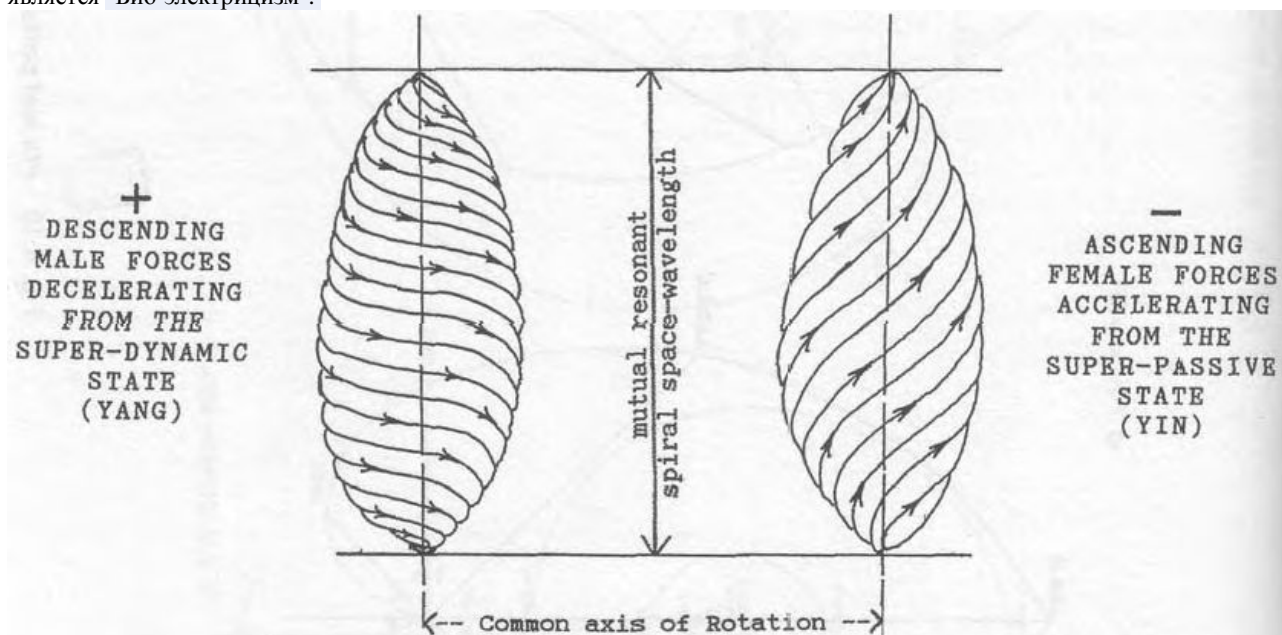
Рис 4.10

Благодаря взаимодействию этих двух пропорций неустойчивому динамическому равновесию в Природе и достигаются её энергетические процессы. Если бы не этот предварительный баланс не было бы возможно продвижение вперед, многое так же, как канатоходцы не могут фактически идти перед одной ногой без другой, если они не находятся в состоянии равновесия. На более духовном высшем уровне это также представляет то, что буддисты называют "золотой серединой пути", пути спокойствия, сострадания и созерцания, праведную жизнь и превратности судьбы.

Виктор Шаубергер придает большое значение этому отношению, заявляя, что самая подходящая форма яйца для его аппарата, должна был быть найдена в рамках вида здания Пентагона, которое является полигон Phi. Виктор никогда не указывает, как он получил эту яйцевидную форму, форму-яйца. Рис. 4.13 показывает, как это можно сделать с помощью шести булавок и петли из нитки, хотя любое многообразие формы яйца может быть точно определено с помощью гиперболической математики Вальтера Шаубергера.

4.5 магнетизм и электрицизм

Электрицизм и магнетизм две дополняющие друг друга, но противоположные силы, причем последняя которая циркулирует через и вокруг Земли по полярной оси (рис. 4.14)⁵. По мнению Виктора, нет истинного магнетизма, как задумано в существующем сегодня в физическом мире. А существует "биомагнетизм". Виктор видел, магнетизм и его высший аспект, как поднятие, созидание, созидающую и левитирующую форму энергии. Поэтому, где упоминается магнетизм, свойства био-магнетизма также подразумеваются. Заметим, в физическом мире ни магнетизм, ни био-магнетизм не разрешается достигать экстремальных значений, потому что, в то же время разрушительные, демонтажные, дезинтегративные, жесткие энергии электроэнергии (по аналогии с электролизом, разложение воды) применяются в виде необходимого тормоза. Виктор называют эту форму энергии "электрицизм", ее высший аспект является "Био-электрицизм".



Супер - пассивном состоянии "крутой" потенциальной энергии.

Во всех точках, где мужские и женские спирали перекрещиваются и где радиусы и угловые скорости равны или гармонические отношения, как заряды (отрицательные мужские и положительные женские (в оригинале, положительные мужские и отрицательные женщины)) компенсируют друг друга или сливаются для создания новой жизни, появляется семя, которое инкапсуляция ДНК / РНК гена программа структурирование нового поколения (проявления). Такая точка "нулевые точки", место, где всё движение прекращается и от которого выталкивается вся жизнь далее.

Рис.4.11

В целом, био-магнитная энергия или био-магнетизм должен быть немного больше электрической энергии, или электрицизма, с тем, что бы могла происходить эволюция. В противном случае, всегда будет все меньше и меньше творческой энергии. В этом свете, так называемый радиационный пояс Ван Аллена окружающие Землю поэтому представляют электрические компоненты этого симбиотического взаимодействия между био-магнетизмом и био-электрицизмом, которые вместе производят необходимые пульсации. Отличительной чертой жизни и живых существ. Хотя в этой диаграмме их соответствующих величин показаны, что постоянная, ни достигает своего максимального значения в то же время, как и другая. При электрической энергии расширить их максимально, по отношению к системе в целом, био-магнитная энергия снижается до минимума.

$$\frac{1}{n} \times n = 1$$

Поэтому их можно видеть, взаимные по их взаимодействию таким образом, можно интерпретировать по уравнению где $1/n$ = электрицизм или био-электрицизм, и n = магнетизм или био-магнетизм.

По словам Виктора Шаубергера колебание между этими величинами является такой высокой частоты, что она кажется как состояние покоя.

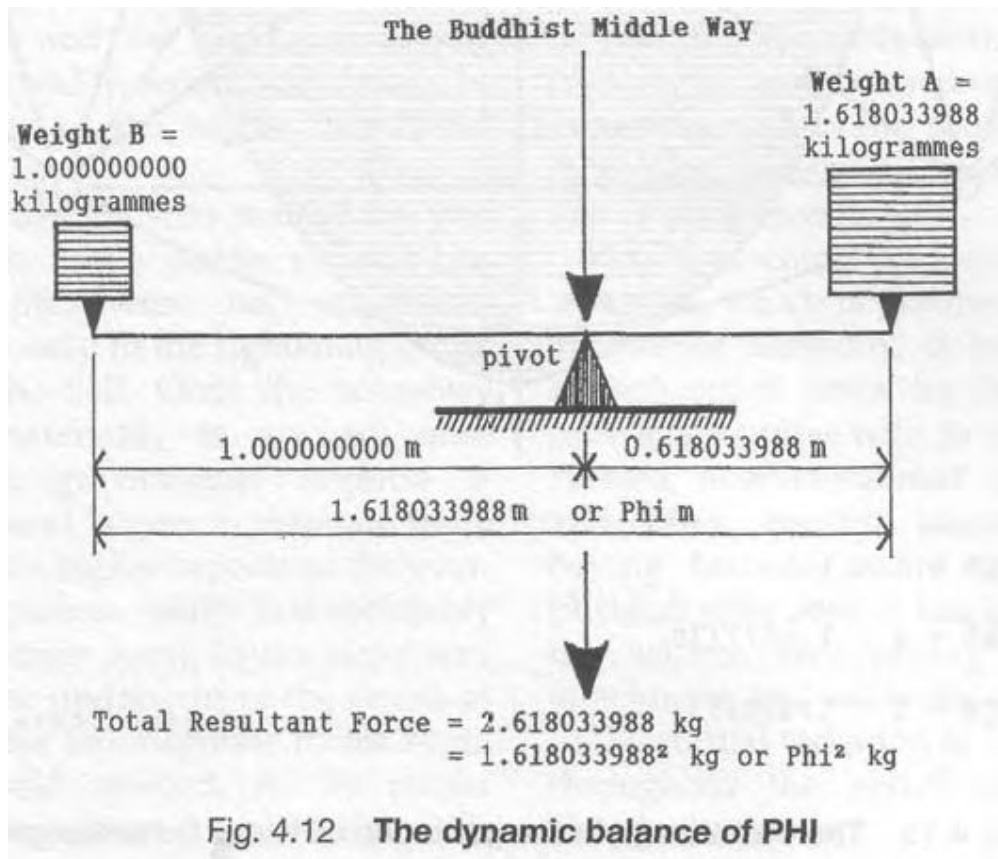
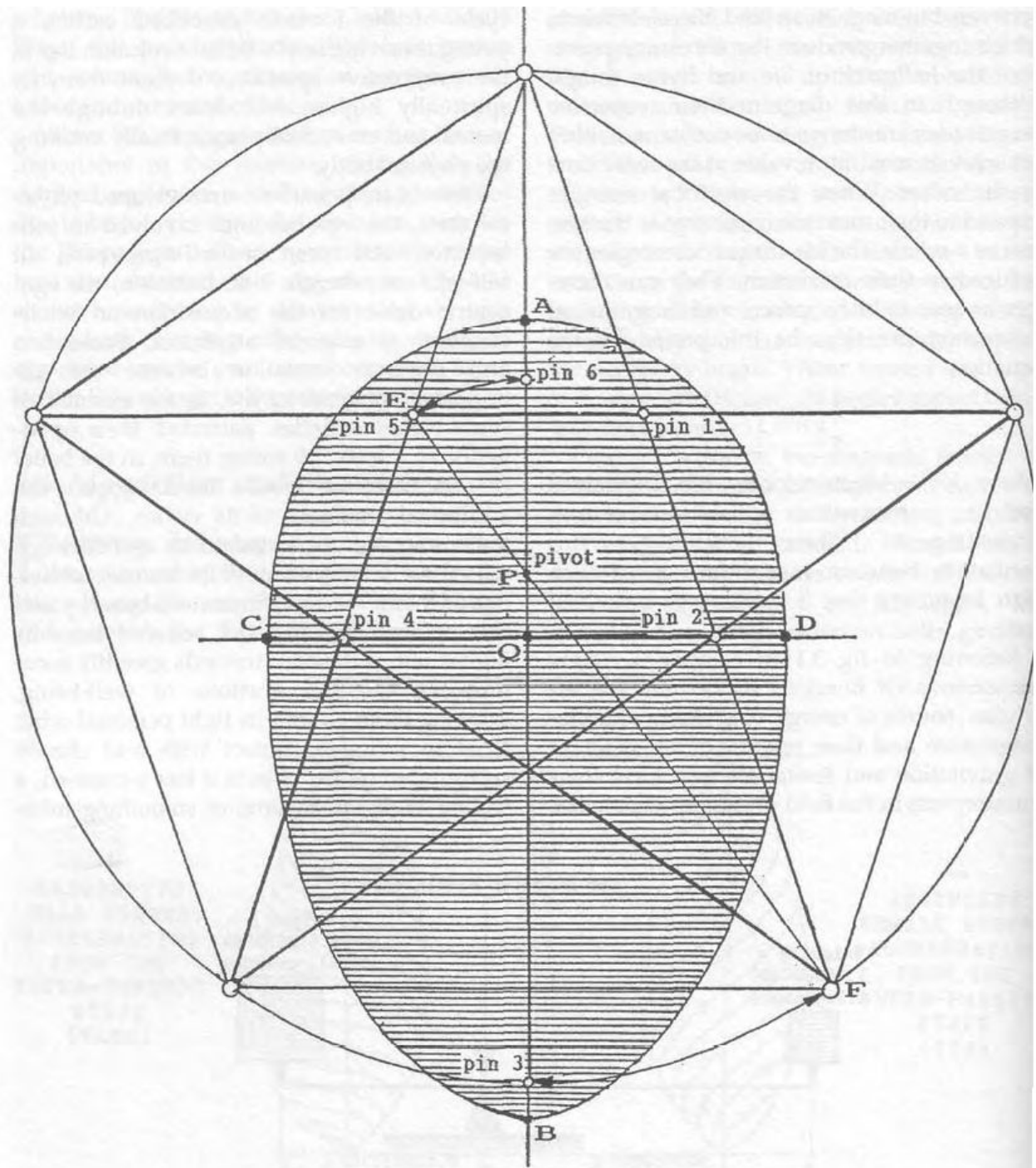


Fig. 4.12 The dynamic balance of PHI

Ссылаясь на рис. 3.1 в главе 3, "Новые измерения энергии", касающихся первоначального источника энергии, электрицизм и биомагнетизм и их соответствующие союзные силы гравитации и левитации, а также их коллегами в области человеческого опыта и медленное развитие высшего сознания. По аналогии с полным динамическим циклом торнадо было описано ранее, начальной молодой эволюции, развивающейся души заключается в спуске прогрессивной спирали с её нравственностью в себе вниз через психические и эмоциональные уровни, наконец входят в физическое тело.

Здесь в его примитивном, неразработанном физическом состоянии, это становится вовлеченным в действия само выражения, в самосознании, в эгоизме, в чем это уступает эгоцентрическому двигателю для приобретения или 'окружения' материальных внешних признаков товара. Владение и физическое ощущение становятся существенной целью в жизни, до такой степени, что некоторые более ранние общества 'окружая' своих противников, на самом деле, еда их вера, что поедая, таким образом, приобретет дополнительные признаки его жертвы. Хотя подсознательно связано с его духовным происхождением, но тем времени забыли о ней, несущественной энергии это и движущей силе ума, все еще оклики от его высшего Я, посвящен к жадному накоплению иллюзий материального благосостояния, привлечение их всех в его уменьшающую личную орбиту. Теперь в близком контакте с близко окруженными товарами-объектами этого накопленного, чувство неудовлетворенности, чего-то недостающего, постепенно появляется от подсознательного, и душа в конечном счете обнаруживает, что она является полой и лишенной фактического материального вещества, как центр торнадо. Внезапно прежняя статическая безопасность физической материи исчезает и цивилизация медленно рассветает, что истинная действительность, безопасность и мир лежат в динамике более высоких неосязаемых сфер (пространств).



Ratio AQ : QB = 1 : 1.5

Ratio CD : AB = 1 : 1.5277778

Ratio CQ : QB = 1 : 1.8333333

Callum Coats, August 1992

Fig. 4.13 The cosmic egg in the pentagon of Viktor Schauberg

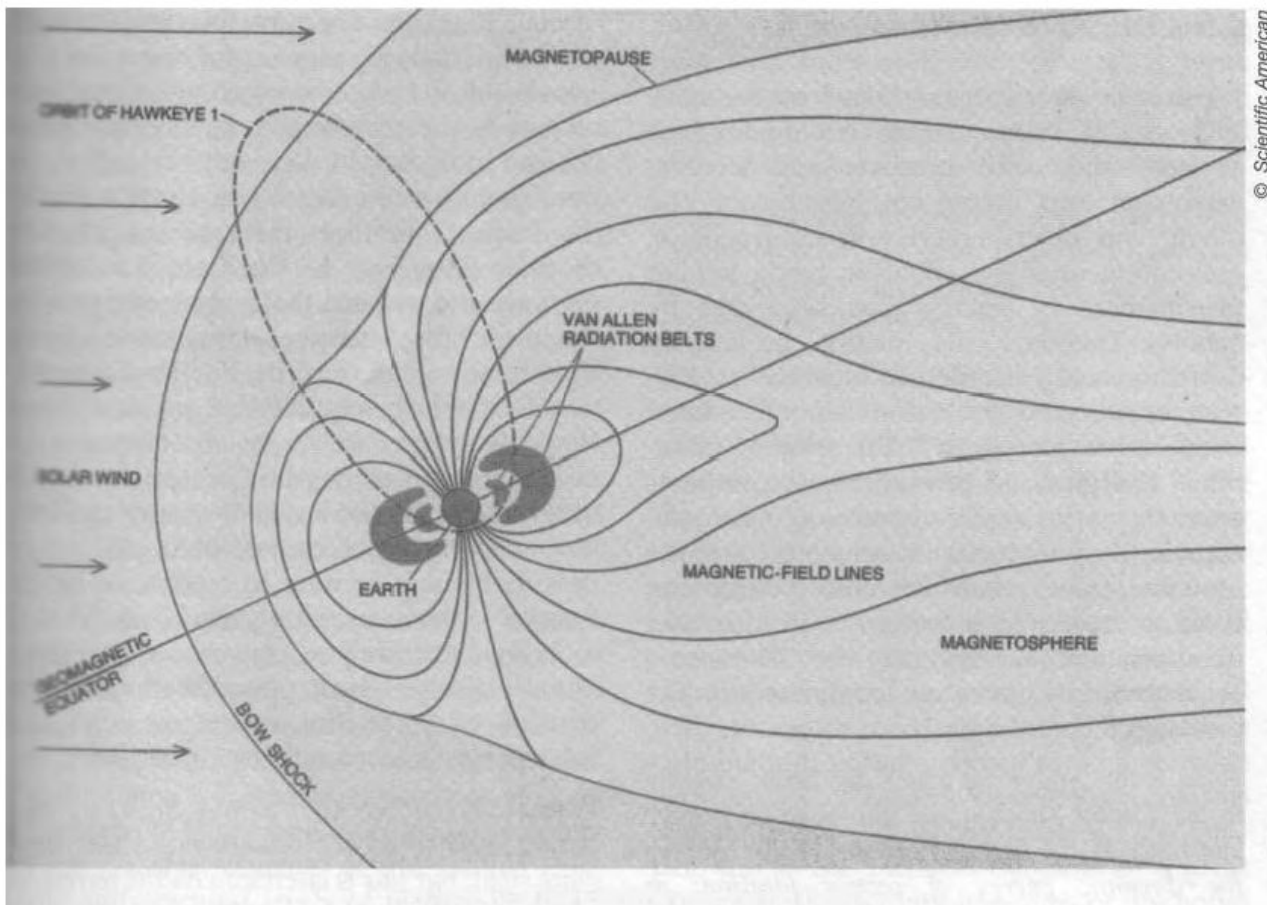


Рис 4.14

В вопросе запуска в душе биомагнитных сил, действуя так, чтобы поддержать стабильность и жизнь, не были высшими и способствовали только сжатию круга вокруг Я. Как только граничное состояние материальности достигнуто; восприимчивый, гравитационный импульс исчерпан, душа начинает резонировать все больше с её более высокими аспектами наконец вездесущий биомагнетизм и неизбежно должен получить власть. Таким же образом то, что это создает восходящий поток в центре торнадо, эти биомагнитные силы начинают поднимать душу вверх. Поскольку его власть увеличивается, биомагнетизм ускоряет этот процесс вздымания и поднимает душу к источнику, откуда она прибыла. Поскольку это повышается через различные планы-уровни-пространства с более высокой энергии и духовности, вибрационный уровень души или частота прогрессивно увеличиваются, и её движение полностью изменяет курс. Движение теперь изменяется от осевого, эгоцентричного вращения до лучевого расширения, и в процессе вступает все более и более гармонические отношения с остальной частью Вселенной.

Наконец выходит на уровень бесконечной высшей вибрации, которая является синонимом состояния бесконечной гармонии, она становится одним со всем, она теряет свою индивидуальность, её еще раз объединяется с его источником происхождения. Сейчас, завершила свою долгое, трудное и часто болезненное путешествие в материи; с осознанием пустоты физической субстанции, он станет заполняться бескорыстной любовью, вытекающих из общей непривязанности и добавляет свой небольшой вклад в вечное излучения безусловной любви всех проявленных и непроявленных Вселенных.

4.6 Другие Измерения энергии

Среди антитезисов, указанных в таблице на стр. 63, Виктор рассматривать некоторые пары, такие как тепло и холод, давление и всасывание, расширение и имплозия (уменьшение в объёме), электрицизм и магнетизм, центрифуга-движение от центра и движение к центру, гравитация и левитация, как аналогичные типы энергии, но разделенные октавами (по частотам). Поэтому холод, всасывание, имплозия, движение к центру — центростремительное, магнетизм (на самом деле биомагнетизм) и левитации все связанные величины. Наделенные конкретной колебательной энергией и силой, эти противоположности являются учреждениями или самоорганизующаяся, промежуточные, вибрационные матрицы нематериальных энергий в которой разрыв между Волей-к-созданию и созидания, дух и материя, и идея, проявляются и преодолевают. В Тайной Доктрине эти силы, входят в понятие "Фохат".

(Фохат "мост" в которой "идея", и существующие в "Божественной Мысли" наносятся в космической субстанции, как "законы природы". Фохат Таким образом, динамические энергии космических мыслей, или рассматривать с другой стороны, это интеллектуальная среда, руководящая сила всех проявлений. Фохат таинственная связь между разумом и материей, оживляющий принцип электрификации [или

био-магнетизма - СС] каждого атома в жизни.⁶)

В попытке описать эти тонкие энергетические эссенции с терминологией, более знакомой читателям чем санскрит, стало необходимо ввести различные новые термины под собирательным термином 'ethericities', слово 'ethericities' непосредственно обращающийся к суперанормальным, рядом с безразмерным, энергетическим, био- электричество, биомагнитным, каталитические, высокочастотные, вибрационные, сильно действующие состояния квазиматериальной, квазиэфирной Природы, принадлежащей к 4 -м и 5 -м измерениям из понятия бытия. Эти ethericities (эфирные образования, сгустки) далее разбиты на категории такие как "fructigens" -фруктигены , "qualigens" -квалигены, "dynagens" -динагены.

Они соответственно представляют те тонкие энергии, функция которых является повышение плодovitости (fructigens-фруктигены), качественное поколение (qualigens-квалигены (качественные гены)) и усиления нематериальной энергии (dynagens – динагены (динамические гены)). По их функциям или занимаемому месту они могут быть мужчиной или женщиной в Природе. Таким образом одновременно женщины и мужчины fructigens и dynagens, например. Женские атрибуты, главным образом связанные с величиной в правой колонке на рис. 4.6. В своей совокупности эти первичная тяга создания и в человеческом разуме энтузиазма или вдохновляющая мысль приводит к формированию нематериальных динагенов, что непрерывно обеспечивают мотивации энергии для внешней деятельности, таким образом, полностью доказывать ложность, несостоятельность закона сохранения энергии в соответствии с которым количество доступной энергии конечно. Чтобы получить некоторое представление того, что могут быть относительные величины на различных уровнях энергии или вибрационной энергетической матрицы здесь, она может быть поучительно подтверждена обратившись к комментариям в Тайную Доктрину⁷ о "Моторе Кили ", устройство свободной энергии, изготовленным Джон Уоррелл Кили, который действовал через создание "нейтрального центра", или с точки зрения Виктора Шаубергера, "биологического вакуума".

Нам говорят, что г-н Кили определяет электроэнергию как "определенную форму атомной вибрации". В этом он совершенно прав, но это электричество на земном плане, и через наземные корреляций. По его оценкам: -

		per second
Molecular vibrations	at	100,000,000
Inter-molecular vibrations	at	300,000,000
Atomic vibrations	at	900,000,000
Inter-atomic vibrations	at	2,700,000,000
Aetheric vibrations	at	8,100,000,000
Inter-aetheric vibrations	at	24,300,000,000

Колебательный уровень так называемых ethericities - эфирных образований, сгустков энергий, эфирная энергия, вероятно, лежат где-то между межатомных и между эфирных в таблице выше. Кроме того, они могут также функционировать на частотах, которые могут быть благотворными или губительными, пострадавших от человеческой мысли. Это известный факт, например, что уровень производства белых телец в крови человеческого организма может изменяться и значительно от положительного или отрицательного отношение к жизни (жизненная позиция человека). Степень, в которой коллективная человеческая психика может влиять на эти ethericities -эфирные образование –энергии, и их нормальной работе вполне может быть намного больше, чем мы себе представляем.

Конечная - как мы утверждаем за основу - в нашей физической реальности, скорость света (299 793 000 метров в секунду или м/с), а так как мы также здесь затрагиваем в некоторых размерностях, это могло бы быть более полезной для нас в попытке чтобы выразить то, что может быть еще обширные различия между разными плоскостями выше реальности с помощью квадрата, куба, в четыре раза больше, и т.д. кратные скорости света выраженные в метрах за секунду. В то же время мы могли бы также начать, получать некоторое представление о первичном, творчески и формирующем верховенстве таких высоких, но необычайно тонким энергий, для высокой частоты данного колебания, чем короче его длина волны и тем больше его собственные энергии и мощности. В этой связи я сознательно избегал использования научных терминов и обозначений, что бы многих читатели не зашли в заблуждение.

Ссылаясь на краткое обсуждение звуковых эффектов в главе 2, давайте на минуту приравняем C^1 выше с простыми силами вибрации в физическом проявлении. Энергия, с другой стороны, через некие анимированные физические проявления, определяется с использованием C^2 . В стремлении получить более графическую концепцию возможную структуру различных энергетических и духовного уровней реальности, мы могли бы поэтому сказать, что: Вибрация ($= C^1$) не может происходить без энергии ($= C^2$), а энергия не может проявиться без формы ($= C^3$). Наличие определенных 3-мерных коннотаций, здесь C^3 напоминает морфогенетические поля из Руперт Шелдрейк⁸, который, как вибрационная матрица обладает определенными свойствами и потенциалом, являются нематериальной энергетической силой, которые порождают возникновению новых видов.

Как конфигурация формирующей паттернов (дизайна) данного перерождающийся матрицы становится "закаленной", как это было, или совершенствуется через частое повторение, каждое последующее воспроизведение сущности материи становится все легче, его характер и внешний вид в то же время становится все более и более четким. Такая форма, заметим, не может быть создан без дизайн ($= C^4$) и дизайн не может быть понятен без идеи ($= C^5$). Как говорится у Плуларха: (Идея - бестелесное существо, у которого нет никакого отдельного пропитания, но она дает рисунок и форму к бесформенной материи, и становится причиной проявления. (Феодор из Кирена (философ))).

1. Тайная Доктрина от высокого давления Блаватская, Адьяр Ed.1971, Vol.1, p.71.-1971), Теософского Pub. Но., Адьяр, Индия;
2. Там же, т. 1, p.333.
3. Из перечня статей Виктор Шаубергер архив Шаубергеров.
4. Компактный Оксфордский словарь английского языка, издание Оксфордский Университет. Пресса 1971 года.
5. Межпланетные частицы и поля (диаграмма Дэном Todd), Джеймсом А. Ван Аллен, © 1975 г. Научные Американский, Инс.
6. Тайная Доктрина выше, Vol. 1, с.81.
7. Там же, т. 2, p.286.
8. Новая наука о жизни, Руперт Шелдрейк: блондинка И Бриггс, Лондон, 1981.

5 СОЛНЦЕ

5.1 Свет и температура Солнца

Источник энергии, который поддерживает всю жизнь на этой Земле, наше Солнце¹, должно быть рассмотрено. В некотором смысле это также духовный центр нашей планетной системы, Иоганн Кеплер, великий астроном известный своими тремя законами планетарного движения, не только считал, что это магнит, который имеет коннотации с атрибутами центростремительности (движение к центру), холодная и левитирующая, упомянутая в предыдущей главе, но также считал, что, нематериальное тело всей энергии, и распространяет по всей планетной системе, была получена из вне и управляется по средствам духа.

В теософских теориях Солнце обитель Логоса, духовного лица, которое управляет и распоряжается планетарной системой. Виктор Шаубергер провел аналогичную точку зрения об этом, но в его отношении к Земле, он также считает его мужским, энергией удобрением - стимулом для жизни на этой планете, как будет показано ниже. Кроме того, он сделал утверждения о Солнце, в которых Коперника пришел в последствии.

В рамках Плеядной системы наше Солнце, довольно средняя звезда, вращается вокруг Альциона, с периодом вращения около 180 миллионов лет, чтобы пройти орбиту. Его скорость по отношению к основному пространству наполненного водородом, через которое он проходит около 48 280 км/ч, и это в настоящее время движется в направлении системы Геркулес (Hercules). Она имеет диаметр 1 392 530 км, примерно в 110 раз больше, чем у Земли. Его магнитные полюса также обмениваются, меняются магнитные полюса, каждые 11,2 года хорошо известные магнитные циклы солнечных пятен и импульсов, как что-то живое, расширяется и ограничивает в рамках, в 3 км каждый 160 минут (см. аналогичное описание дипольного на рис. 6,11, глава 6). Все эти данные, заметим, можно почерпнуть из различных учебников и поэтому не будут рассматриваться в дальнейшем здесь.

Один из аспектов, касающихся Солнца и нашей концепции она должна быть рассмотрена, а именно вопрос о температуре. В нашем понимании температуры, в целом мы считаем, что это мера тепла. Для большинства наших обычных целей это действительно так. Однако, говоря о температуре Солнца, к примеру, которая, как предполагается, около 6 000 ° C на поверхности и 20, 000, 000 ° C в центре, мы можем не иметь дело с тепловой температурой, а с энергетической деятельностью, по Айзеку Азимову:

(Температуру здесь следует отличать от тепла. Температура является мерой кинетической энергии атомов или частиц в газе, но так как частиц несколько (некоторое количество), фактическое содержание тепла на единицу объема низкая.²)

В свете предыдущего суждения, касающиеся контрастных характеристик аксиально -> радиального (внутри - наружу) и радиально -> осевой (снаружи - внутри) движения, поэтому не кинетическая активности как таковая, выделяющее тепло, от это типа движение, которое производит или тепло или холод. В контексте Солнца, следовательно, температура может быть просто мерой кинетической энергии и может быть мало или отсутствие теплового содержания вообще. Действительно рассматривать термически, и поскольку мы не можем на самом деле побывать на Солнце, условия применения такой деятельности, оно может быть фактически холодной холодного. Это предложение будет представлять собой гигантский сдвиг парадигмы. Это было бы против всех правил и очевидной логике, как это было с утверждением Коперника в 1543 году, что на самом деле Земля вращается вокруг Солнца, когда все считали наоборот, хотя еще в 3 веке до н.э., Аристарх Самосский, греческий астроном, уже выдвинул теорию, что планетарные системы гелиоцентрические. Смелая декларация Коперника, оказались, в нужное время и в нужном месте, чтобы стать правдой.

И это, пожалуй, момент падения бомбы Виктора Шаубергера! Виктор рассматривать Солнце холодным, темное тело, выражая эту точку зрения в вступительном слове на "Вопросы к науке" в своей книге "Наш Бессмысленный труд" опубликованной в 1934 году, в котором он писал:

(С самого начала Солнце стояло выше всего, глядя в ледяное молчание на бешеную деятельности человечества, которое рассматривает его как огненный (пламенный) шар. Как может быть иначе, таким является их прямой умственный подход к жизни! Чем ближе мы приближаемся к этому источнику света и тепла (высокой температуры), тем более холодным и более темным лицо его станет. Чем ближе мы к нему, тем ярче звезды будут и поскольку его свет уменьшается, уменьшается тепло (высокая температура), атмосфера, вода и жизни также исчезнут.³)

Удивительно, как это может быть, не будем отвергать предложения которое у нас в руках, поскольку, как

упоминалось в главе 1, Виктор сделал многие из своих открытий посылая свое "свободное сознание в те места, где глаза не могут видеть". Эти утверждения не получили дальнейшего развития они в документах представленных мне на время, но в силу ряда других реальных практических открытий которых он сделал таким образом, они не должны быть просто обесценены как глупые гипотезы (догадки). Поэтому мы будем рассматривать два направления темноты и холода более детально. Начнем с аспекта тьмы (темноты), поскольку есть некоторые доказательства в поддержку его точки зрения, что без какой либо, любой атмосферы звезды будут нам не видны.

В последнем предложении вышеупомянутой цитаты, как представляется, небольшая концептуальная несогласованность, потому что Солнце – такая же звезда. Заметим, так как мы не можем знать точную последовательность хода мыслей Виктора или образов прежде, чем он записывал это на бумагу, чтобы понять его в соответствии с известными фактами может быть более уместно полностью изменить порядок двух последних предложений в вышеупомянутой цитате. Сначала рассмотрим последнее предложение первым:

(Чем ближе мы к нему приблизимся, тем более яркими звезды будут и поскольку ее свет уменьшается, температура, атмосфера, вода и жизнь также исчезнут.)

В этом заявлении ключевое слово "ближе", которое не определяет, насколько ближе мы должны быть, будь то на полпути к Солнцу, или просто на очень большой высоте над поверхностью Земли. По имеющейся информации, когда то свободной от более плотной атмосферы и отсутствием ясности обусловлено наличием атмосферной пыли, водяного пара и т. д., что звезды действительно увеличиваются в яркости и больше из них видимы, чем с поверхности Земли.

Действительно в документальных фильмах, показывая различные полеты космических челноков- шаттла вполне очевидно, что есть много света (большая освещенность) на высоте, на которой происходит подъем к орбите, т. е. около 800 км или 500 миль. Визуальная ясность на орбитальной высоте феноменальна, интенсивности света на краю; несомненно Космический телескоп Хаббл послали на орбиту, чтобы воспользоваться в своих интересах этой супер-ясностью. Вместо нормальных окончания оттенков, которые происходят на Земле, однако, на орбите области света и оттенка резко определена с небольшим окончанием, будучи уменьшена почти до чистого света и тени. Это потому, что плотность частиц окружающего газа недостаточно, чтобы вызвать значительную боковую дифракцию или разброс, который изменил бы направление, в котором свет распространяется, тем самым слегка освещающей области в тени (оттенка).

Из этого может показаться, что это зависит от плотности частиц в газе околоземном пространстве, что замедление, дифракция и рассеивания излучения (радиации) и общая освещенность. Относительно пространства атмосферы Земли является чрезвычайно плотным и наверняка имела бы высокий эффект торможения, очень высокой частоты падающего излучения (радиации) была бы уменьшена до уровня частот видимого света. Чем больше плотность, тем больше рассеивание, которое соединиться в систему, на более низких уровнях атмосферы действуя как увеличительное стекло, производить увеличенное изображение, явление, которое объясняет, почему Солнце и Луна кажутся больше когда они над горизонтом на рассвете или на закате. В этом смысле следовательно, "мы ближе к" Солнцу в малом масштабе, "тем более ярче будут звезды".

В более широком масштабе, картина может сильно меняться, по мере нашего продвижения от поверхности Земли в направлении глубокого космоса, плотность частиц постепенно уменьшается примерно на постоянную Лошмидта 4.268719×10^{19} (или 26,871,900,000,000,000,000) частиц на кубический сантиметр в стандартной температуре и атмосферном давлении, пока она равна плотности межзвездного водородного газа, оцененного как 1 атом в см^3 газа, который, по отношению к условиям на Земле, представляет собой чрезвычайный вакуум.

В то время как высокочастотное электромагнитное излучение можно сделать, чтобы оно проявило себя как видимый свет в электронно-лучевой трубке в условиях очень низкого давления или умеренного вакуума, если вакуум увеличить до чрезвычайного (полного) вакуума, то свет исчезает. Что касается генерации света, то, решающим фактором здесь будет удельная плотность частиц, необходимых для производства это та, которая на определенном расстоянии от Земли может быть слишком разреженной, чтобы сделать это. Предполагая в данный момент, что есть такое пограничное условие плотности, небо бы постепенно темнело, поскольку к этому приближаемся, в соответствии с утверждением в предпоследнем предложении в приведенной выше цитате, а именно;

"Чем ближе мы приближаемся к этому источнику света и тепла (высокой температуры), тем более холодной и более темной его лицо станет", и в областях, лежащих за его пределами небо будет полностью черным.

Если это действительно так, то откуда же свет пришел, который позволил астронавтам снять на пленку во время их визита на Луну, у которой, как предполагается, нет атмосферы? В своей книге "Удивительная жизненная сила" ⁵ Джозеф Х. Катер, физик и инженер, который изучал данные о американской миссии Аполлона на Луне очень тщательно, обсуждал, среди других вещей наличие или отсутствие атмосферы и сильного гравитационного поля на Луне. С научной точки зрения предложенное об отсутствии какой-либо значительной гравитации на Луне он оспаривал, заявляя, что:

... Сильная гравитация Луны, конечно, не совместима с ортодоксальной физикой. Другое мощное свидетельство плотные слоя атмосферы на Луне пришли из заявлений, сделанных астронавтами во время миссии "Аполлон". Следующий случай является типичным примером. До разглашения полета на Луну, астронавты ранее заявляли, что звезд не было видно за пределами атмосферы. Это должно быть ожидаемым. Существует небольшое или вообще не существует распространение света в космическом пространстве и, следовательно, только звезды, которые могли быть замечены, будут те, чьи диски могли быть узаны. Это может быть сделано только с мощным увеличивающимся телескопом. Атмосфера функционирует с аналогией линзы. Свет от далекой звезды рассеивается и распространяется. Следовательно, звезды видны из-за значительного увеличения и искаженного образа диска вызвано атмосферой.

О миссии Аполлон-11 "незадолго до достижения Луны, Армстронг заявил, что он мог видеть кратер Тичо ясно и что он мог видеть небо вокруг Луны, даже на краю, где нет пепельного света или солнца, Коллинз тогда заявил, "Теперь мы можем видеть звезды снова и узнавать созвездия в первые в полете Небо, полное звезд ... похоже на ночную сторону Земли. Это означает, что после ухода с орбиты Земле астронавты не могли видеть звезды, пока они не были достаточно рядом с Луной, чтобы рассмотреть их через атмосферу Луны!

Если это стенограмма с комментариями астронавтов является подлинная - и нет никаких оснований предполагать, что это не так, то свет и функция атмосферы, без которой не возможно фактически заметить ни каких звезд. В более широком смысле это, невидимость может, очевидно, также относиться к Солнцу, его фактической степени видимости как на много больше, гораздо ближе и сильнее, сияющий объект в зависимости от конечной степени и ослабевание в атмосфере Земли. В этом смысле, следовательно, лицо Солнца могло действительно быть темным. Все это, казалось бы подтвердило бы суждение Виктора.

Потому что никто не видел, и еще не был достаточно далеко от этой планеты физически, то есть далеко за пределами Луны, в космосе, выше атмосферы и видимого света, достигает ли фактически. Можно было бы разумно предложить, что существует очень постепенное затухание до атмосферы, равна степени разрежения газообразного водорода, который заполняет межзвездное и межгалактическое пространство. Вызывает тревогу то, что мы могли бы улететь от земли, достаточно далеко, что при взгляде назад на нашу собственную планету, мы не смогли бы её даже увидеть! Она станет черной, она будет в темноте! Мы окажемся охваченной особенной мрачной (адской) чернотой, в котором ничего нельзя будет увидеть ни чего. Там будет без придельная пустота, ни верха, ни низа, по бокам ни право, ни лево, только полная дезориентация и изоляция.

Обратимся теперь к вопросу о холоде, по мере приближения к Солнцу, как мы поднимаемся выше, конечно, становится холоднее. На самом деле температура изменяется в зависимости от высоты, как видно на рис. 6.1 в главе 6, в связи с определением Айзека Азимова температуры выше, это вопрос о гипотезе ли значений (догатки), указанных в верхних областях атмосферы в приведенном выше рис. должны толковаться как термические (тепловые) или кинетические.

Если происходит распространение высокой температуры от Солнца, как это в настоящее время считают, то почему, есть различные области чрезвычайного холода, которые существуют в атмосфере (оболочке)? Может быть, они лежат в пределах зоны, где магнитное или био-силовые линии магнитного поля Земли являются самыми сильными (нейтронная концентрация), высокая температура генерируется в радиационных поясах Ван Аллена (см. рис 4,14 - Концентрация электронов и протонов) или там, где электрическая компонента электромагнитного поля Земли преобладает. Более того, если межзвездное пространство близка к абсолютному вакууму с тепловой температурой - $270,15^{\circ}\text{C}$ (3° Кельвина), то как транспортируется тепло Солнца которое достигает нас, так как, будучи не в состоянии пройти через крайней вакуум, поэтому необходимо более плотную среду для распространения лучей высокой температуры (тепловых лучей) или инфракрасных лучей?

Любопытно, что в то время как внешняя оболочка Солнца вращается вокруг своей оси за 25 дней на экваторе, к полюсам она вращается значительно медленнее, за 34 дня, чтобы совершить один оборот. Ссылаясь на ранее обсуждение радиально-осевого движения - движение снаружи внутрь - и центростремительной взаимосвязь между холодом, всасыванием и биомагнетизмом, а может, возможно, связано с концентрирующим влиянием большей плотностью входящих силовых линий магнитного поля, поток в Северный полюс радиально-осевом направлении, т.е. вращение, и выходя из текущего Южного полюса осево-радиальном. В этой связи можно предложить, что частицы более разреженны в экваториальном газе приближаясь к Северному полюсу Солнца, они имели бы тенденцию и становятся все более и более сжатыми и концентрированными в пространстве за счет охлаждения и эффекта уплотнения радиально-осевого движения и сопутствующему биомагнетизму. В результате воздействия этой чрезвычайно интенсивному биомагнитному полю частицы будут взрываться изотропическим образом ⁶.

Это позволит эффективно устранить некоторые из их внешней (то есть, обнаруживаемую) поступательную скорости, создавая очевидное замедление в боковом движение, торможение, что не может произойти, если мы были здесь связанных с высокой температурой, так как высокая температура вызывает расширение. С огромной высокой температурой, поэтому, расширение было бы огромным. На Южном полюсе Солнца с другой стороны процесс будет происходить в обратном порядке; переохлажденный, биомагнитное сжатие частиц, постепенно выходящие магнитные линии расходятся и уменьшается интенсивность поля, что позволяет частицам "Дышать" и расширяться, давая начало к более быстрому вращению, наблюдаемому на экваторе.

Если это суждение относительно замедления бокового движения по направлению к полюсам правильное, то следствием будет то, что, термически говоря, Солнце является, по крайней мере относительно холодным телом, несмотря на высокую кинетическую температуру. С точки зрения его сияющих качеств известно, что супер сверхпроводимость электроэнергии (электричества), то есть, с наименьшим сопротивлением передается или распространяется энергия, происходит: чрезвычайно крайне низких тепловых температурах. В связи с тем фактом, что Солнце излучает, огромное количество энергии в течение миллиардов лет, которые оно излучает это вполне может быть связано с эффектом похожего на супер сверхпроводимость. В более широком смысле энергии, испускаемые Солнцем, которое наполняют Землю приблизительно 100.000 триллионов ватт энергии, поэтому является результатом холодного синтеза, представляющих общий массовый дефект, вытекающий из холодного плавления (слияния) несметного числа пар атомов водорода в атомы гелия.

Гипотеза Виктора что Солнце темное и холодное, оказаться, правильная, у ней без сомнения были бы далеко идущие перспективы для всей человеческой интеллектуальной деятельности, науки, религии и т.д., и получим переворот и гигантские шаги к пониманию и в науках. Как и в предыдущем случае Коперника, вдруг всеми принятая

доктрина, всё, что ранее считалось, было верным, будет отменено. Вся система образования, учебников и религиозные документы должны быть переписаны.

Два других источника, известные мне также ссылаются на пределы Земли и солнечного света и тепла. Хотя и не широко известны, они представлены ниже, потому что в произведениях Виктора есть конкретные объясняющие детали этого, замечательная переоценка реальности. Это было бы серьезным упущением, если эти дальновидные восприятия Виктора остались полностью неподдержанными другими имеющимися данными и просто считаются бредом сумасшедшего, которым он безусловно не был.

Первая цитата из книги Джеймса Черчворда Потерянный Континент Му 7 (-гипотетический остров - континент, находящийся по одной версии, в Тихом Океане до цивилизации Атлантов.), которая в значительной степени является антропологическим исследованием по изучению фольклора, легенды и мифы народов Тихоокеанского бассейна и Индийского субконтинента, кто выжил после катаклизма погружения Му земли, которая согласно его исследованию заняли большую часть того, что является теперь Тихим океаном. В нем есть перевод Naascal Таблички, которые, были написаны "Святыми братьями", Naacals, которые были посланы из родины Му преподавать в колонию на Бирме. На этих табличках записаны семь интеллектуальных команд из семи превосходных умов семиглавой Змеи, вместе с девятью объясняющими диаграммами, описывающие, каким образом Земля была сформирована. История, рассказанная в них аналогична семи дням творения, записанные в книге Бытия. Третьей интеллектуальной командой говорится следующее:

Третья команда была: "Позволить внешним газам возможность разделяться и позволить им сформировать атмосферу и воду". И газы были отделены, одна часть пошла на формирование воды, и вода появилась на Земле и покрыла её так, что вся земля была под водой. Газы, которые не формировали воду, сформировали атмосферу, а также:

- свет, содержащийся в атмосфере.

- И ось (орбита) Солнца встретилась светом с осью (орбитой) в атмосфере и родился свет. (Солнечные лучи в атмосфере - свет)

Потом был свет на поверхности Земли;

- тепло также содержится в атмосфере.

- И ось (орбита) Солнца встретилась светом с осью (орбитой) в атмосфере возникло тепло и дало ему жизнь. Тогда было тепло, чтобы нагреть поверхность Земли. (Солнечные лучи в атмосфере - тепло)

Вторая цитата взята из жизни и учении Мастеров Дальне Восточных единоборств Байрдо Т. Сполдинг⁸, в виде записей своего трехлетнего пребывания в Тибете в компании с десятью другими американцами по приглашению высокого Ламы, которое началось в 1885 году. Здесь было объяснено Сполдингу то, что:

(Если мы возьмем науку о вещах, мы знаем, что есть легенда, сказал он, что вся высокая температура и свет и многие другие природные силы, содержащиеся прямо в самой Земле. Солнце, само по себе, не имеет тепла или света. Оно имеет потенциальную возможность, которые притягивают (привлекают) тепло и свет от Земли. После того как Солнца притянуло тепло и световые лучи от Земли, лучи высокой температуры отражаются обратно в атмосферу Земли, которая плавает в эфире. Световые лучи взятые (оттянутые) у Земли примерно таким же образом и отражаются эфиром обратно на Землю.

Поскольку воздух расширяется сравнительно на небольшое расстояние, влияние тепловых лучей меняется, поскольку они оставляют поверхности Земли и поднимаются к внешнему пределу (границе) атмосферы. Так как воздух становится менее плотным, он меньше отражает, следовательно, как они поднимаются на более высокие высоты, тепла становится все меньше и увеличивается холод. Каждый луч тепла, так как он обращается, и отражается, падает обратно на Землю, где он восстанавливается. Когда они достигли предела (области) воздуха, они достигли предела высокой температуры.

Это то же самое происходит и со световыми лучами. Они берутся с Земли и отражаются обратно от эфира. Поскольку этого эфир простирается гораздо дальше от Земли, чем воздух, световые лучи распространяются гораздо дальше, прежде чем они все будут отражены обратно. Когда они достигли предела эфира, они достигли предел тепла и света. Когда они достигли предела тепла и света, они достигли большого (нереального) холода. Этот холод сверх твердый, чем сталь, и этот холод давит на эфир и атмосферу с почти непреодолимой силой и удерживает их вместе.

Теперь, когда мы разобрались с верхом выше, давайте возьмем другие научные легенды и пойдем в низ. Согласно этой легенде, Земля на небольшом расстоянии от поверхности расплавленная масса. Она настолько горяча, что она расплавляет любое вещество. Это расплавленная масса в центре вращается гораздо медленнее, чем внешняя кора, и пояс, где они встретятся то место, где возникают природные силы и там, опять же, управляя всеми, приложил руку Бог.)

Если все эти высказывания представляют истину и если Виктор Шаубергер прав, то это делает нашу Мать-Землю, эту одинокую капсулу света посреди тьмы, тем более драгоценной для нас. Что мы делаем с атмосферой окутывающей нашу планету и поддерживающую жизнь окружающей среды - воды, деревьев и тепла, в рамках которых мы живем и которому мы обязаны нашему существованию, это становится важным, жизненно важным значение. Именно эта специальная среда, дает нам свет и позволяет нам поражаться всей красоте, чуду, которое нас окружает и испытать, какова земная жизнь. По этой причине ухудшение загрязнения небес становится еще большим беспокойством, не только для его более непосредственных тепловых и климатических воздействий, но и для его полной ясности. Если мы ничего не будем делать, если не будем действовать быстро и эффективно, тогда возможно, свет на этой планете будет медленно и безвозвратно выходить наружу и вся жизнь будет мучительно потушена.

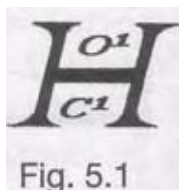
5.2 Солнце, источник Жизни

Виктор Шаубергер рассматривает Солнце как объект, ответственный за подпитку Земли - Матери-земли — таким образом создавая несметное количество различных форм жизни, которые населяют эту планету. Его активизирующие лучи жизни проникают сквозь атмосферу и уходят глубоко в землю, чтобы разбудить спящую, пассивную Принцессу (элементы и вещества Земли) и стимулируют их в эволюционный Союз. Динамического движения сияющей - лучистой энергии и оплодотворяющих энергий Солнца, носители информации (форм-излучения) и стимуляторы деятельности, должны замедлиться через внешние или внутреннее сопротивление с целью изменения их скорости и интенсивность вибрации до такой степени, что они гармонируют с темпом вибрации теперь медленно, но все более ускоренного и более стимулируемые, восприимчивые и пассивные силы женского пола. Они должны достичь взаимного уровня взаимодействия, состояние взаимности в порядке, чтобы иметь возможность объединяться друг с другом, примером которого было показано в главе 4, рис 4.7 и 4.12. Без этой модификации или изменения в состоянии обеих сил, без них не будет роста или эволюции (развития). Но, когда они находятся в состоянии резонанса, происходит воспроизводство и регенерация, Земля-яйцеклетка оплодотворяется и процессы инкубации, рождение и начинается рост в трех измерениях. (in-cube-ation (в-кубе-излучения) означает развиваться в трех измерениях).

Таким образом, всю жизнь можно рассматривать как развития через взаимодействие мужского и женского начала, энергии и сущности. Каждый имеет свое особое направление или ориентацию действий и действует перпендикулярно друг к другу. Как энергии противоположного пола, они также наполнены противоположным, но тем не менее взаимодополняющим свойствам и потенциальным возможностям, которые функционируют на различных плоскостях, колеблются от грубого материала до тонкого эфирного образа, как было объяснено в предыдущей главе.

Это пульсирующий процесс, который меняется в зависимости от времени года и удлинение или сокращение соответствующих путей развития вверх-сияющих земных тонких энергий и вниз-исходящих солнечных, так как они чередуются между противоположностью и серединным от дифференцирования к интеграции. Зимой, когда существует высокая солнечная активность (яркость) (большой процент синего и ультрафиолетового света) и самая наибольшая пассивность на Земле, с низкими температурами и холодным ярким, белым, солнцем зимой, растительность находится в состоянии покоя и многие животные уходят в зимнюю спячку. В это время года воспроизведение, оплодотворения и рост сводятся к минимуму.

Но весной и летом, когда угол Солнечных лучей увеличивается, тепловая интенсивности его излучения растет собственно и ультрафиолетовое излучение увеличивается и смещается ультрафиолетовый и инфракрасный спектр в сторону красной части спектра. Это стимулирует спящую Землю и высокочастотная энергия Солнца смягчается через их взаимное взаимодействие. Действуя вдоль их взаимно перпендикулярных путей, вступают в состояние взаимного резонанса и происходит изгнание ненужных продуктов этого энергетического обмена. Этот водоотвод то, что Виктор Шаубергер видел, как сбрасываются выделенные высокие биполярные тонкие энергии, которые приводят к тому, что мы обычно называем "ростом". Таким образом создана третья составляющее, потомство от брака между мужским и женским потенциальным возможностям. За исключением кислорода и водорода, Виктор сгруппировал все известные элементы и их соединения под общей классификацией "женщины", хотя некоторые, такие как серебро, цинк и кремний, были наделены отцовскими -ориентированными характеристиками и полномочиями, тогда как золото, медь и известняк были более ориентированы к материнскому (они будут обсуждаться более подробно в главе 20). Все эти элементы он назвал "carbones" ("Карбон" или "carbones" моя английская интерпретация оригинального немецкого выражения "Kohlestoffe" обычно пишется Kohlenstoffe, дополнительные "e" в английском слове пересмотрена и расширилась сфера применения обычного термина "углерод"), что отражает преобладание углерода и "carbonous"- вещества в формировании физических структур жизни, различных органов жизни и организмов созданы в утробе Матери-Земли. С точки зрения она относится к воспроизводству души, Гете называл её "Вечной Женщиной" и "Все - вздымание". Чтобы придать Земле этот атрибут, Гете, видимо был знаком с некоторыми сведениями о силе левитации. Кислород, с другой стороны, Виктор считал мужским и низкой формой солнечной энергии, видя, как Солнце и кислород в качестве средства, с помощью которых эту женщину, оплодотворяли, доверяющую нежность потенции, оплодотворенной, потому что без Солнца не было бы жизни вообще, и без "кислорода - ехуген " не будет органического роста и развития. Водород, находится в самостоятельной категории, поскольку Виктор рассматривал его как сущность в качестве носителя вещества, кислорода и Карбона, часто записывал в иероглифической форме на рис. 5.1. Если мы смотрим на мир из космоса это понятие имеет достаточно фактов, потому что мы можем видеть, что наша планета, состоящая как из "карбонов - carbones" и оплодотворена кислородом, плавает в океане "носителей" водородного газа заполняющего всё пространство.



Как упоминалось выше, у каждой из этих двух потенциальных возможностей противоположного пола есть своя собственная характеристика, ориентация или ось, по которой она движется в определенном направлении. Так Солнца отцовская (мужская) энергия распространяется вертикально по отношению к поверхности Земли, тогда как материнская энергия Земли распространяется горизонтально. Это "горизонтальное положение", на самом деле, зависит от масштаба, в котором оно наблюдается. В маленьком масштабе это боковое расширение выглядит плоским и плоскостью, тогда как, рассматриваемая по отношению к Земле в целом, это на самом деле и криволинейное и сферическое, и связана с определенным захватом движения. Поэтому Земля-яйцеклетка оплодотворяется Солнцем в сезон пульсаций, мужские импульсы располагаются перпендикулярно к поверхности Земли и воплощают сам эфирный и священный акт соития (рис. 5.2 б). Его принцип работы сопоставим, и не уступает оплодотворению женской яйцеклетки мужским сперматозоидами (рис. 5.2а) и, не в коем случае не желая обидеть человеческий половой акт, пожалуй, это лучший способ объяснить это процесс.

Аналогично проникновение полового члена мужчины (Солнце) в женщину (Землю), это его пульсирующее движение вдоль оси (вперед и назад, вернее сдавливание и разряжение), прямую (вертикальную) ось впоследствии превращается в движение перпендикулярное к нему; далее в сферическую яйцеклетку, происходит расширение энергии Материи, поля Земли, как и сферическое расширение матки. У людей (и многих животных) рост плода происходит боковым эластичным расширением внешних тканей, а именно: горизонтальное движение, которое происходит, когда внешне исходящие формирующие энергии достигают физических пределов, радиального расширения. Затем они распространяются параллельно внешней поверхности. Равной степени применимы к Земле, как движения энергии вызвано расширением внутреннего давления, в результате преобразования комбинированной (объединенной) энергии двух полов в физическую массу материи (ребенка).

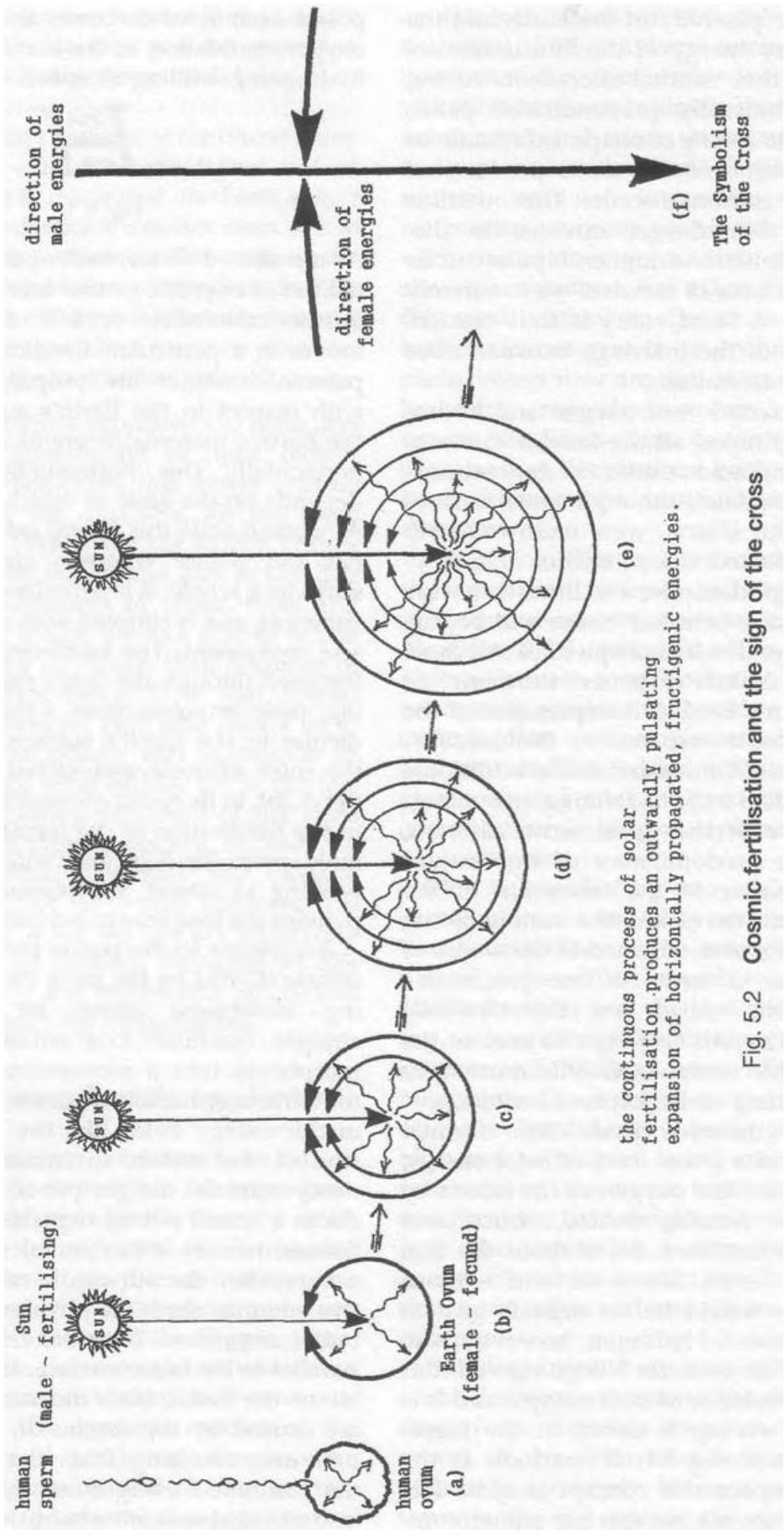


Fig. 5.2 Cosmic fertilisation and the sign of the cross

Рис 5.2

То же самое относится к солнечному оплодотворению. В течение зимних месяцев те, солнечные мужские энергии "ethericities" (эфирные энергии), которые не превратились в физический рост путем слияния с их коллегами-женщинами, присутствующие в верхних слоях Земли, продолжают внутреннее проникновение и сталкиваются с эмбриональными женскими энергиями, лежащими глубоко ниже поверхности. Здесь их союз дает начало к размножению воспроизводству энергий, которые способствуют и производят рост цветов весной. Так как этот процесс оплодотворения повторяется постоянно, почти непрерывный от солнца и движется вверх, пульсирующий поток материнских фруктигенов (fructigenic) и квалигенов (qualigenic) в материю исходящих из центра, которые образуются и концентрируются на поверхности Земли (рис. 5.2 б, в, г и е) обеспечивая творческий импульс для возобновления роста.

Уменьшая их до самой простой формы, пути, за которыми следуют эти две эфирные энергии, могли быть представлены Крестом (рис. 5.2f), символизируя облагораживающую творческую силу Вечно Созидающий Разум (Высший Разум, Творящий) в материальных и в нематериальных измерениях. Когда священник делает крестное знамение во время мессы, например, первый жест сильный, подобен лезвию нисходящее движение руки вниз, отражает основной нисходящий импульс оплодотворения Солнца. Затем следуют более мягкие, плоское боковое движение ладони, которая повторяет горизонтальное движение женской энергии фруктигенов (fructigenic) (полукруг).

На физическом уровне, любое совокупление (соитие) между мужчиной и женщиной должно быть очень священным действием, чтобы никогда не было ухудшения в качестве, как для существа с противоположными зарядами и потенциалом, в их истинном, возвышенном союзе ума, души и тела, мужчина и женщина выполняют Функцию предписанную Вечно Созидающим Разумом (Высший Разум, Творящий) для содействия материальной жизни и более духовного развития на этой планете. В самом высоком смысле и выполнение этого самого близкого союза, что два человека могут обращаться в Божественные сущности самоотверженного излияния на физическом плане бытия, ибо через смешивания их характерных энергетических сущностей, и вечная ур-производная искра новой жизни первой вытягивается в будущее. Символ креста предшествует христианству. То что более ранние народы понимали глубокие тайные знания этих двух аксиально противоположных движений могут быть причиной Креста, уже давно считался и не только был символом духовного совершенства, но также и возвышенного брака между духом (отцом) и материи (матери).

Женская природа физического вещества далее подтверждена тем фактом, что эти два слова материя и материал, оба имеют свои корни в Латинском словом материи, означающее мать. Таким образом, все физические элементы в любой форме (за исключением кислорода и водорода) можно рассматривать как потомство сущности "Матери-Земли и поэтому, врожденно матерински-ориентированные. Это объясняет более полным понятием Виктор Шаубергер "Материя-вещств", из которых получают все физические структуры, все новые живые существа, приходят в жизнь через брак между этим элементарным веществом и осемененное духом (дух с помощью материи создает существа, предметы и т.д.), преимущественно с кислородом.

Это дает нам понимание того, что на самом деле есть огонь. Также связанный с духом, это - один из четырех тайных, алхимических элементов, земля, воздух, огонь и вода, и на протяжении веков природа пламени давно была предметом многочисленных исследований и спекуляций как химиками так и алхимиками. Часто приписываются функции очищения, физический эффект огня состоит в том, чтобы уменьшить данное вещество до его элементарных составляющих, к его материнским потенциальным возможностям, в процессе которого, с этой точки зрения, может быть описана как "де-оплодотворение", а именно вывод отцовской потенциальной энергии. Это также может быть интерпретировано как уничтожение или освобождение (выпуск) духа из материи, свет в которого еще раз проявляется в форме пламени, вылетающих эссенции одухотворения освобождаются от удерживающего материала и возвышаются еще раз, чтобы воссоединиться со своим духовным источником - Солнцем.

Чтобы вернуться к теме, заметим, именно эти женские фруктигены "fructigenic" и "ethericities" (тонкие эфирные энергии) в их растущее желанием направленная наружу спираль к оплодотворению, которая приводит к генерации энергии левитации. На их вихревом подъеме эти силы, как звонок для сбора материи. Таким образом, они несут ответственность за расширение Земли-яйцеклетки, чье дальнейшее движение направленное наружу сдерживается противоположной силой Солнца, как солнечный свет и атмосфера. Земля оказывает умеренное давление около 4кг/км^2 а Солнце приблизительно $10,683\text{ тонн/м}^2$ или 14.721lbs/in^2 (фунт_силы на дюйм), большей частью которой составляет вес водяного пара. Степень настоящего диаметра Земли или обхвата поэтому результат достижения непостоянного состояния равновесия между этими противоположенными силами. Это перекликается с утверждением из второй цитаты выше, в которой был описан великий холод пространства:

(Этот холод гораздо более тверже, чем сталь, и он давит на эфир и на атмосферу с почти непреодолимой силой и удерживает их вместе.)

Если, действительно, выше упомянутому огромному давлению на самом деле сопротивляются силы левитации, противодействует как утверждал Виктор Шаубергер, что она может распространяться на всех (предполагая вообще на всё) предполагает, что в соответствии со всеми другими шаровидными клеточными структурами, Земля более полая (как воздушный шар, внутри пусто, воздух), чем мы сейчас знаем, которая может быть причиной, почему она резонирует, как колокол, когда происходят сейсмические явления (землетрясение). Твердые тела не способны резонировать. Подобный, очевидный и необъяснимый резонанс были также обнаружен на Луне во время лунных посадок.

В своих работах Виктора также ссылается на Риг-Веде, самый древний и самый важный из четырех Вед в составе священных писаний индуизма, в которых описаны воздушные бои, которые велись с помощью летающих машин называемых "виманы". Он предполагает, что не только эти машины питались энергией левитации, но и то что силы имплозии и левитации были также известны жрецам Атлантиды. Кроме того, оно было доступно через их

перевозбуждения от духовности, что первый взрыв Атлантиды был в небе, вверху от поверхности Земли, прежде чем её отбросила сила левитации, распались для создания бассейна, где в настоящем времени находится Атлантический океан, что привело к Великому Потопу говорится в Ветхом Завете и мифах других народов.

Примечание

1. Я дал имена Солнцу, Землям и Лунам, как живым, духовным сущностям, на мой взгляд они в равной степени заслуживают, что бы назвать их именами столицы, как и остальные планеты, которые были названы в честь богов.
2. Руководство по науке: 1 физических наук Исаак Азимов, глава2, стр.88, Эксмо, Harmondsworth, Англия.
3. Опубликовано Кристалл Verlag, Вена, 1934 - несуществующей в 1938 году.
4. Постоянная Лошмидта или Количество Лошмидта (NL) определяет число частиц на единицу Объёма идеального газа при стандартной температуре и давление и имеет значение $2,68719 \times 10^{25}$ частиц на кубический метр. Первая рассчитывается по Иосифу Лошмидту (1821-1895).
5. Удивительная жизненная сила Джозеф Х. Катер: Cadake Отрасли, П. О. Vox 9478, Уинтер-Хейвен, штат Флорида, США, 1984, ISBN 0-86540-274-0.
6. ИЗОТРОПНОЙ = Участие равные физические свойства или действия (например, преломление света, упругости, проводимости тепла или электроэнергии) во всем. (Compact Edn.Oxford английская диета.)
7. Потерянный континент Му Джеймсом Черчворд: Невилл Спирмена, Лондон, 1959.
8. Том 2, с.50: Де Ворсс, Марина Дель Рей, штат Калифорния У. С. А. ISBN 0-875516-085-9.

6 АТМОСФЕРА ЗЕМЛИ

6.1 атмосфера

Давайте теперь опустимся на Землю, как это было, и исследуем планету, на которой мы живем. Мы видим, как жизнь, движение и энергия являются синонимами, поэтому, чтобы существовать на нашей планете, как и везде, впрочем, должно быть много природных процессов и функций, которые способствуют концентрации энергетической матрицы, в которой может развиваться физическая жизнь. Согласно Виктору Шаубергеру они созданы "оригинальным" движением Земли, так как она вращается вокруг своей оси и распространяет свои био-магнитные и био-электрические энергии через себя и во время её 365,26 дневного орбитального вальса вокруг Солнца.

Вопреки общепринятому мнению Земля не является на самом деле правильной сферой, она слегка сплюснута. То есть, есть небольшое углубление на полюсах. В соответствии с лучшими измерениями полярный диаметр составляет 12, 639. 648 км, и экваториальный диаметр, 12, 682. 176 км, причем экватор больше на 42,688 км. В связи с действием центробежных сил, действующую на большую массу суши Северного полушария, выпирает немного больше выше Экватора, что делает планету в форме груши, южное полушарие является более "резким" закругленным окончанием. Это эффект вытеснения смещенного центра тяжести Земли незначительно к северу от истинного центра, производя так называемые "Колебания Чандлера", которые сродни колебанию волчка. Один оборот этого колебания занимает 26.000 лет и в процесс вызывает изменение наклона оси Земли к плоскости эклиптики, плоскость, в которой вращаются все планеты вокруг Солнца, лежат, за исключением Плутона.

Виктор рассматривал Землю как живой организм, существо, одаренное разумом. Слово "Организм" самом деле происходит от понятия Аристотеля "Органон", что означает "инструмент разума". Это бросает новый свет на все, что мы считаем органическим, в том, где видны все физические формы, что является созданием ума или упорядоченного принципа. Как одушевленное (живое) существо, Земля дышит, пульсирует её принципиально женская энергия, направлена наружу в гармонии с её вращением и в ответ на энергию, получаемую от Солнца.

Эта концепция дыхание планеты не нова. Слово "Атмосфера" и связанных с ней понятия интересно и происходит в частности от Древнегреческого и Санскрита. Из английского словаря Оксфорда мы обнаруживаем следующие значения, мнение и данные, которые имеют отношение к обсуждению, что следует. Слова жирным шрифтом должны обратить внимание на читателя к их дальнейшему значению.

Атмосфера

ГРЕЧЕСКИЙ ЯЗЫК:	АТМОС = Пар СФЕРА = Шар.
САНСКРИТ:	МИРОВАЯ ДУША = Дыхание
СТАРЫЙ ВЫСОКИЙ НЕМЕЦКИЙ ЯЗЫК:	АТУМ = Дыхание

1) сфероидальная газовая оболочка окружающая любое небесное тело. Название было придумано для кольца или сферы (шара) пара или "парообразного воздуха" который как "предполагают" был выдохнут из тела планеты, и как бы был частью её, что воздух сам по себе воздухом не был. Он был расширен на части окружающего воздуха, занятым им, или предположительно, чтобы быть в любом случае "в пределах сферы" планеты (Филиппс 1696) и наконец, с продвижением науки, воображаемой ограниченной образной окружающей среды Земли, или другому планетному или звездному телу (Любопытно, что первое упоминание об атмосфере Луны, в настоящее время считается, что там нет её.)

2) 1677 Плот: Это тонкое тело, что сразу же окружает Землю и наполнена всеми различными выдохами, и отсюда известно под названием атмосфера.

3) 1751 Чамберс: Среди немногих из более точных описаний, воздушная атмосфера ограничена такими частями, начиная от Земли, от которой получает пары и испарения (выдохи) и заканчивается там, где преломляется свет Солнца.

4) 1867 Э. ДЕНИСОН ("Астрономия без Математики"): атмосфера Земли уменьшается так быстро в плотности, что половина её масса находится в пределах 3,5 мили над уровнем моря, и выше 80 миль не может быть практически никакой атмосферы.

5) 1881 Стокс: В солнечной атмосфере происходит охлаждение вверху.

6) 1727-51 Чамберс: Атмосфера Твердое и Последовательное Тело, своего рода сфера, образована испарениями, или мелкими частицами (корпускулами) излучениями из них.

7) 1871 Эмерсон: человек не должен идти туда, где он не может носить его, всю сферу или окружение с собой, а не телесное, но атмосферно.

Хотя некоторые из этих цитат подчеркивают некоторые замечания, сделанные в предыдущей главе о Солнце, в основном они утверждают, по-видимому ранее мнение, что Земля является живым организмом, а именно существом, которое дышит. Просмотрев из космоса, атмосфера сама по себе может также рассматриваться как жизненная амниотическая жидкость, которая окружает Землю беременную жизнью, в которой она плавает и которая ограждает её от потенциально разрушительных сил Солнца и Космоса.

Когда Земля была впервые сформирована, предположительно из расплавленной массы конденсации газов, она, как полагают, была полностью покрыта водой, до суши в конечном итоге которая позже возникла. Кроме вулканических выбросов, в основном это "парообразная атмосфера". В связи с тепловым эффектом, взаимодействием солнечного света и атмосферы, вода покрывавшая поверхность Земли постепенно испарялась и стала рассеяна в атмосфере, в конечном счете произошла зарядка атмосферных слоёв с парами воды, хотя, главным образом в тропосфере которая распространяется на высоте около 6 км над полюсами и выше 18 км на экваторе. По докладу Х.Л. Пенмана, "водной цикл (круговорот воды в природе)"², вода имеет наибольшую теплоемкость известную среди жидкостей (= 1), а также имеет наибольшую теплопроводность из всех жидкостей, в то время как железо, которое быстро нагревается и быстро остывает, имеет намного более низкую теплоемкость 0,107.

"Её большая теплоёмкость означает, что при нагревании заданной скоростью тепловой энергией воды, температура данной массы воды будет расти медленнее, чем температура из другого материала. И наоборот, как запасенная тепловая энергия высвобождается температура понижается более медленно."

Благодаря высокой теплоемкости и её способность сохранять тепло, водяной пар постепенно поглощает тепло Солнца, и тем самым поднимал общий уровень температуры. Потому что она поглощает тепло сильнее в инфракрасном спектре и является прозрачным для (т.е. Независимость от) ультрафиолетового спектра, в течение ночи, когда нет тепла, потери тепла сведены к минимуму. Если бы вода не имела эту способность, если бы не было этого буфера из водяного пара, не существовало бы, то Земля оставалась бы холодной, безжизненной и бесплодной. Вода, первоначально в её парообразной форме, поэтому ответственна за появление всей жизни.

Когда водяной пар достигает большой высоте, то становится настолько разреженным, что он разлагается на составляющие его атомы кислорода и водорода под действием сильного ультрафиолетового излучения. Будучи более тяжелым элементом, кислород затем опускается обратно на Землю, в то время как более легкие атомы водорода повышаются, чтобы воссоединиться с такими же атомами (ровней) в космосе. Теперь отделенный от водорода, кислород подвергается высокому уровню ионизирующего излучения посредством которого теперь отдельные атомы кислорода объединяются с молекулярным кислородом (O_2) в аллотропную форму кислорода, O_3 или озон, который отвечает за поглощение иного опасного уровня ультрафиолетового излучения, процесс, который имеет жизненно важное значение для всей жизни на Земле. В результате чистый убыток воды. Чем больше количество водяного пара попадает в атмосферу через перегрев, в результате чрезмерной вырубке лесов, тем больше провоцируем последующую утрату; потери действительно, которые никогда нельзя будет восстановить (см. стр. 121 и 123).

Что отличает воду от всех других жидкостей, фактор, который будет обсуждаться более подробно, является так называемая "аномальная точка" или "точка аномального расширения", то есть, объем воды не уменьшается непрерывно с увеличением холода. Её поведение является аномальным, и, следовательно термин "Аномальное расширение" или "аномальная точка". Эта точка "разворота" достигается, когда вода достигает самой наибольшей плотности и энергетического насыщения при температуре $+4^\circ C$, ниже которой она в конечном итоге кристаллизуется как лед при $0^\circ C$, в процессе очень помогли так называемые "примеси" которые присутствуют, которые обеспечивают ядро вокруг которого образуется лед. Другим важным фактором воды является она - диэлектрик. Основное диэлектрическое значение (ценность) необходима для расчета всех других значений на основе диэлектрической проницаемости вакуума и есть важное значение = 1. Диэлектрическая проницаемость - степень, до которого может пройти через вещество или

пробить электрический ток или заряд. Кроме вакуума, диэлектрик может быть сделан из электрически нейтральной, промежуточной мембраны, разделяющий положительные и отрицательные электрические заряды, то есть непроводящее вещество, таким как твердый парафин.

Значением диэлектрической постоянной чистой воды (дистиллированная вода) составляет $81 (= 9^2)$ и, следовательно, 81 раз более эффективна, как разделитель зарядов, чем вакуум и почти самая высокая диэлектрическое значение есть 1 мм^3 чистой воды при комнатной температуре, для сравнения например, медный провод имеет электрическое сопротивление равно 1 мм^2 длиной провода, 15, 000, 000 км. Таким образом, она обладает огромным врожденным сопротивлением к передаче заряда. Чистая вода будет только замерзает при температурах около -40°C или в облаках около -10°C , что опять-таки, важнейшие свойства, как мы увидим позже. По сравнению с температурой -273.15°C (= абсолютного нуля или 0° Кельвина), предположительно самая низкая температуре, которую можно найти в любой точке Вселенной, температура 0°C , или точка замерзания, относительно теплая.

Лежит приблизительно между $+40^\circ \text{C}$ и -10°C , диапазон температур в котором мы живем, не очень большой. Фактически это – по ширине довольно узкая полоска между крайностями, к которой мы обычно не подвергаемся. Наш диапазон действия, наше жизненное пространство, так сказать, лежит в пределах верхних и более низких границах тропосферы, непосредственно страта или "сфера" в рамках общей атмосферной оболочки и определяется температурой и содержанием в ней водяного пара.

Чтобы получить больше фактов о структуре атмосферы, от Платона в краткой Энциклопедия науки и технологии ³ нам предоставляет классификацию, показанную на рис. 6.1, которую следует рассматривать в сочетании с рис. 6.2. Мои собственные вопросы и комментарии будут напечатаны жирным шрифтом.

6.2 Земной Био-конденсатор

Имея в виду постоянное диэлектрическое значение воды 81 и его огромное сопротивление к передачи зарядов, давайте рассмотрим теперь тепловую структуру атмосферы (рис. 6.2), для этого нам поможет, другой способ, в котором, помимо накопления тепла, Земля может стать обвинённой в жизненной энергии.

Часть атмосферы наиболее важной для нас и которая влияет на нас больше всего, является тропосфера, которая на рис. 6.2 видно, что границы в тропопаузе между 6 км и 18 км вверх. Как ни странно, мы также считаем, что температура ни уменьшается, ни увеличивается постоянно (показана как волнистые пунктирные линии), но колеблется, так как мы поднимаемся через различные слои атмосферы, так что на определенной высоте, в 29 км к примеру, температура -60°C , тогда как на высоте 80 км она составляет $+10^\circ \text{C}$. Где-то между этими двумя температурными слоями, следовательно, есть слой, где температура составляет $+4^\circ \text{C}$. По моим расчетам Есть по крайней мере четыре таких уровня, где температура равна $+4^\circ \text{C}$, на высоте около 3,5 км, 77 км, 85 км и 175 км.

ЭКЗОСФЕРА: внешний слой атмосферы Земли простирается от около 400 км- 500 км над поверхностью Земли, где земное притяжение слишком слабо, эффект предотвращения побега незаряженных частиц.

ТЕРМОСФЕРА: слой атмосферы, лежащий между мезосферой и экзосферой, достигает высоты около 400 км, где температура превышает 1000°C . [Это тепловая или кинетическая? - СС]

ИОНОПАУЗА: переходная зона в атмосфере между ионосферой и экзосферой около 644км (400 миль) от поверхности Земли.

ИОНОСФЕРА: область атмосферы Земли простирающейся от 60 км до 1000 км над поверхностью Земли, в котором есть высокая концентрация свободных электронов, образовавшихся в результате ионизирующего излучения, поступающего в атмосферу от пространства.

F-ОБЛАСТЬ: 150 км - 1000 км. Самое большее количество свободных электронов и наиболее полезны для радиопередач дальнего действия, также называемый Слойом Эплтона. [В слое $+4^\circ \text{C}$ около 175 км, СС]

E-ОБЛАСТЬ: 90 км-150 км. Отражает радиоволны средней длины волны, которая также называется слоем Хевисайда. [В слое $+4^\circ \text{C}$ примерно 85 км - СС]

D-ОБЛАСТЬ: 60км-90км. Самая низкая область ионосферы - Низкая концентрация свободных электронов и отражает низкочастотные радиоволны. [В слое $+4^\circ \text{C}$ около 72 км - СС]

МЕЗОПАУЗА: зона минимальных температур между мезосферой и термосферой.

МЕЗОСФЕРА: слой атмосферы, лежащий между стратосферой и термосферой характеризуется быстрым увеличением температуры с высотой. Атмосферная зона непосредственно над зоной стратосферы отмечена температурой максимум $+10^\circ \text{C}$ между высотами 48 км и 53км.

СТРАТОПАУЗА: транзитная зона максимальной температуры между стратосферой и мезосферой.

ТРАТОСФЕРА: слой атмосферы, лежащий между тропосферой и мезосферой в которой температура обычно

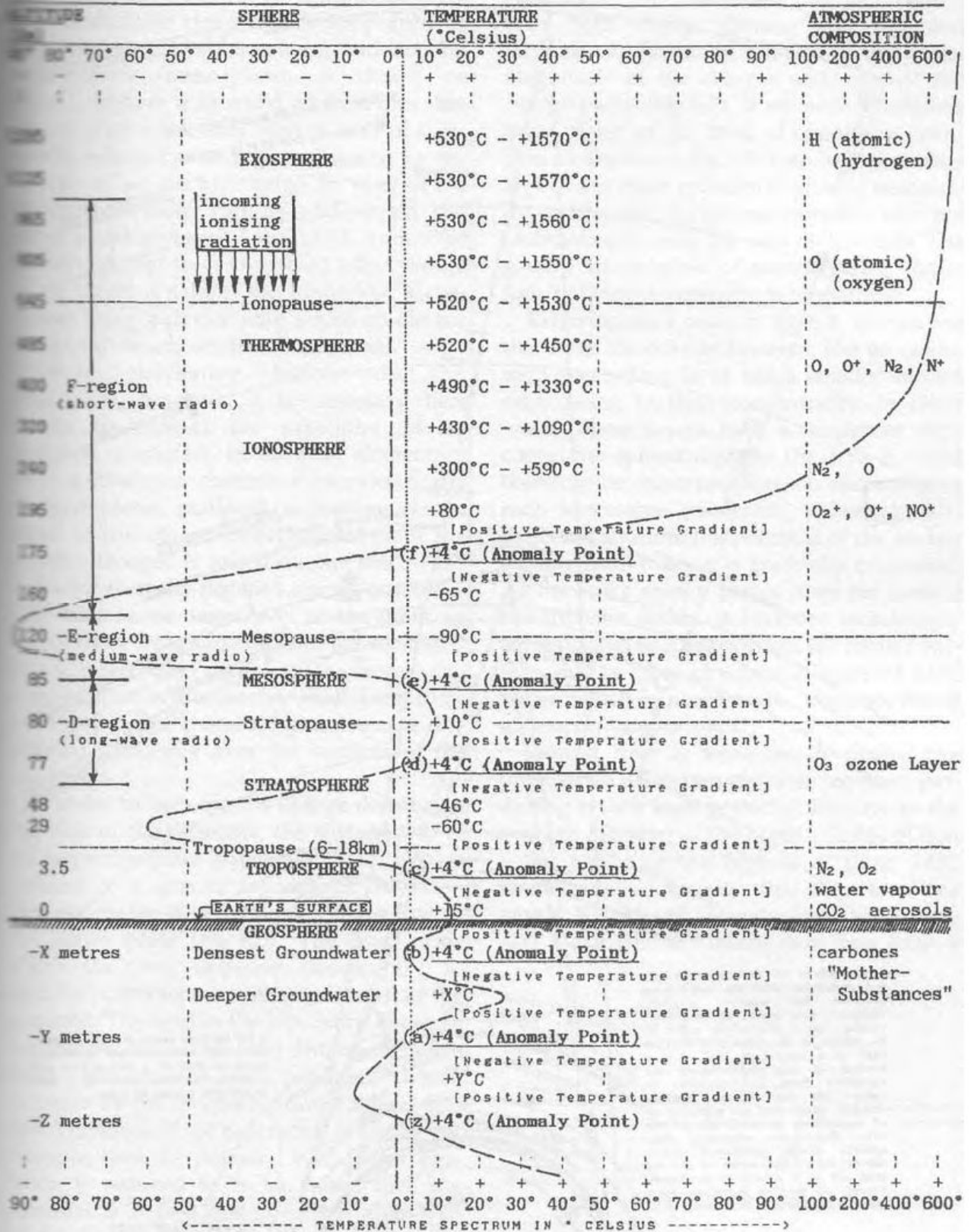
возрастает с увеличением высоты. Атмосферная зона непосредственно над зоной тропопаузы, включая в том числе Озоновый слой.

ТРОПОПАУЗА: плоскость разделяющая между тропосферой и стратосферой характеризуется резким изменением температурного градиента⁴ и разная по высоте приблизительно от 18 км (11 миль) над экватором и 6 км (4 мили) над полюсами.

ТРОПОСФЕРА: самый нижний слой атмосферы около 18 км толщиной на экваторе и 6 км толщины на полюсах, в котором температура воздуха уменьшается с высотой примерно $6,5^{\circ}\text{C} / \text{км}$. Большинство метеорологических явлений происходят в этом слое. Сама внутренняя зона атмосферы Земли простирается от поверхности до тропопаузы.

Рис 6.1

TEMPERATURE FLUCTUATIONS WITH INCREASING ALTITUDE



Callum Coats, July 1992

Fig. 6.2 Section through Earth's atmosphere showing temperature fluctuations

Рис 6.2

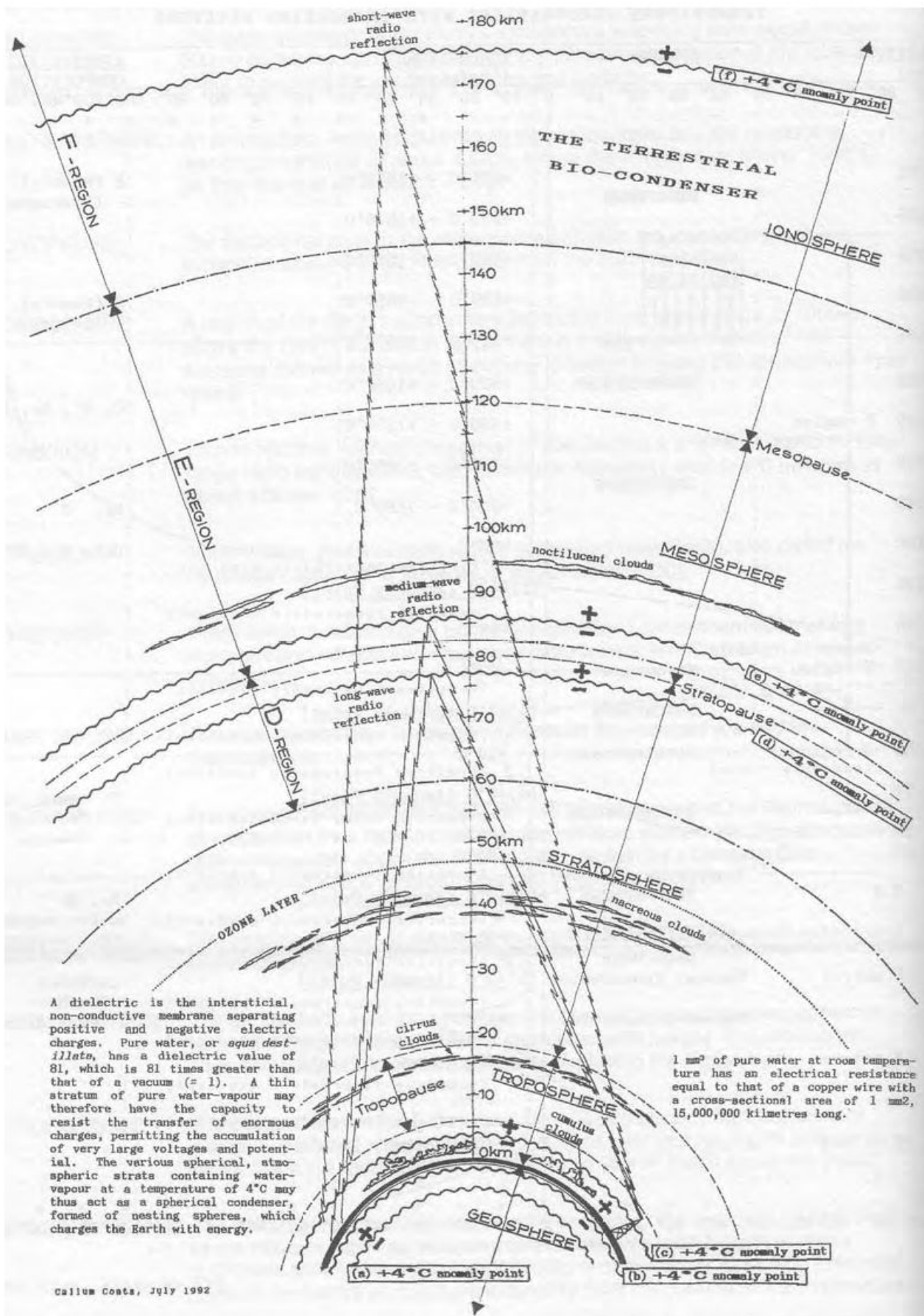


Fig. 6.3 Earth's inner atmosphere showing possible levels for natural bio-condensers

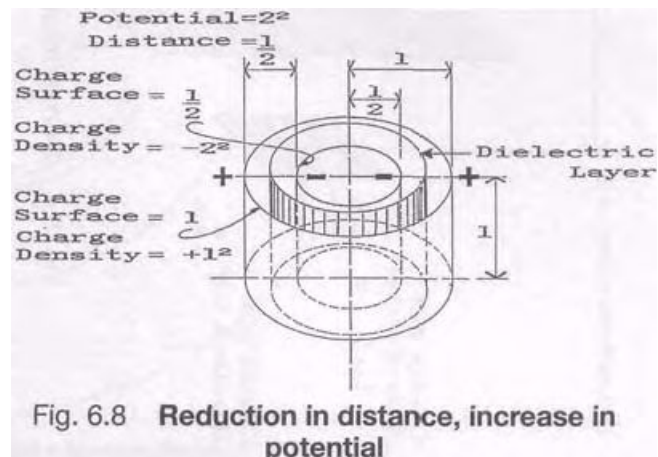
Так как водяной пар в атмосфере около этих различных высот в форме кучи облаков и перистых облаков (тропосфере), перламутровые облака (стратосфере) и серебристые облака (мезосфере), как показано на рис. 6.3, у нас есть ситуация, когда тонкий слой чистой воды может существовать в каждом из них уровней, которые имеют высокое сопротивление (изоляция) к передаче электрического заряда. Ввиду наличия этих различных слоев с $+4^\circ\text{C}$ и высоким значением диэлектрической воды из 81, может быть предположено то, что их совокупный эффект будет действовать так, чтобы создать естественный био-конденсатор, конденсатор, являющийся устройством с которым электрический заряд может быть накоплен и сохранён.

Прежде чем приступить к дальнейшему рассмотрению этой гипотезы, необходимо здесь вкратце объяснить принципы электрического конденсатора. В своей самой элементарной форме, конденсатор состоит из двух электрически заряженных пластин, одна с положительным зарядом и равна другой отрицательно заряженной. Если положительный заряд возникает на одной стороне диэлектрика (изолятора) то отрицательный заряд автоматически поднимается до того же уровня на другой стороне. На рис. 6.4 эти две заряженные пластины, разделены промежуточным диэлектриком (наибольший элемент), который в данном случае мы считаем, чистой водой. Сами заряды распределены равномерно по поверхности этих двух пластин.

Чтобы увеличить плотность заряда на одной стороне диэлектрика, площадь поверхности соответствующей пластины уменьшается. Если эта пластина уменьшается до четверти размера другой, то её плотность заряда в четыре раза больше, чем на большой пластине (рис. 6.5). Сила с которой два противоположные заряда пытаются уравнять или притянуться друг к другу, известна как потенциал. Чем меньше расстояние между зарядами на пластинах, тем меньше расстояние между ними, тем больше потенциал, который увеличивается обратно пропорционально квадрату расстояния (расстояние). Поэтому, если расстояние составит 10мм, например, то потенциал 1^2 . Если расстояние уменьшается до $1/2$ т.е. равен 5 мм, то потенциал $2^2 (= 4)$ и так далее, как показано на рис. 6.6. Следовательно, чем меньше расстояние, больше соответствующий потенциал, который может быть разрушен (пробит- электрическим разрядом) как только диэлектрическая проницаемость будет преодолена.

Если поверхностный заряд на одной стороне и разделения (изолятор) уменьшить одновременно, то и обе плотности заряда и потенциала увеличатся по экспоненте относительно к начальной величине сборов и размеров заряда пластин (рис. 6.7). Если теперь мы представим эти пластины в форме концентрических цилиндров, как показано на рис. 6.8, то поскольку площадь поверхности внутренней цилиндрической пластины обязательно меньше, заряд и потенциал увеличатся автоматически с внешней цилиндрической пластины на внутреннюю. Чем больше количество вложенных концентрических пластин, следовательно, тем более интенсивное потенцирование. (накапливание электрических зарядов).

Обратив внимание еще раз на рис. 6.3, мы видим, что снаружи внутрь, как лук, каждый последующий слой имеет меньшую площадь поверхности в силу их коцентричности. Другими словами, эти слои образуют конденсатор с концентрическими сферическими пластинами (рис. 6.9). Это может быть истолковано, что при встрече с каждым последующем, концентрическим, сферическим диэлектрическим слоем $+4^\circ\text{C}$, потенциал энергии, поступающей от Солнца постепенно усиливается. Так как энергия Солнца проходит снаружи вовнутрь, она становится более концентрированной по мере приближения к поверхности Земли, в связи с этими обертывающими слоями при $+4^\circ\text{C}$ воды, которые, как отмечалось ранее не замерзают при температуре -40°C .



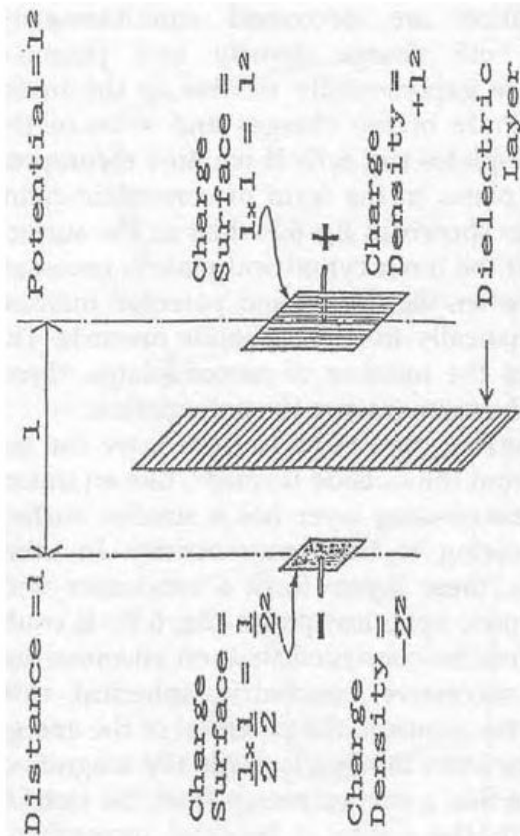


Fig. 6.5 Increase in charge density

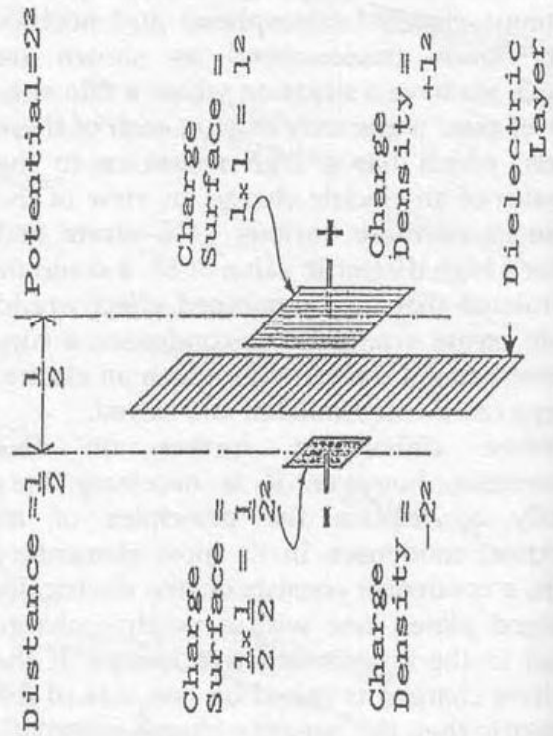


Fig. 6.7 Increase in charge density and potential

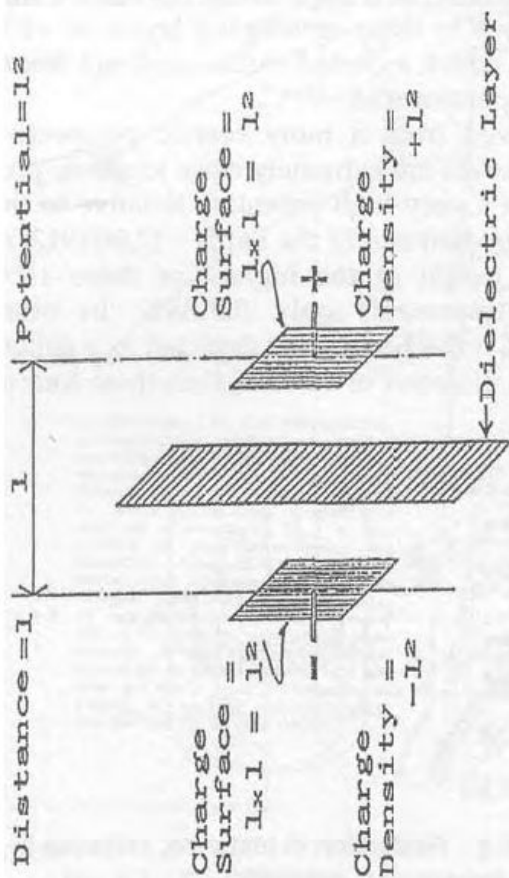


Fig. 6.4 Conventional condenser principle

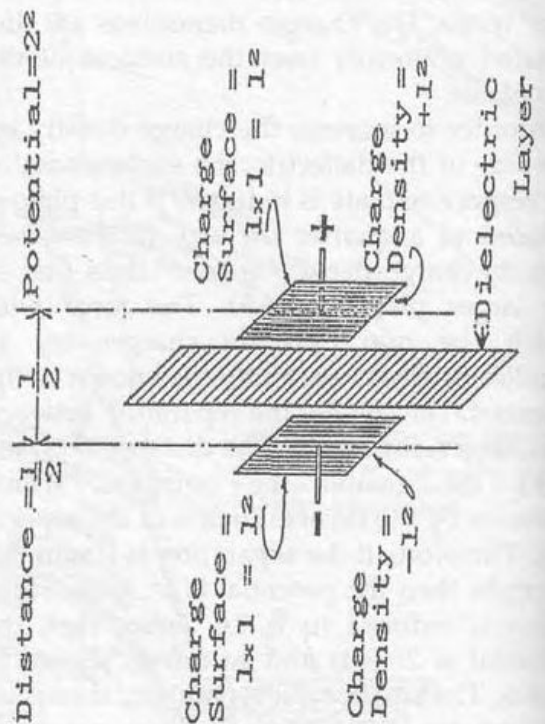


Fig. 6.6 Increase in potential

Рассмотрев строение атмосферы с космической точки зрения эти слои очень близко друг к другу, поэтому создается очень высокий потенциал. Относительно среднего диаметра Земли - 12, 660. 912 км - высота самого высокого из этих слоев где +4 ° C составляет лишь 0,0138%. Другими словами, если Землю изобразить в виде шара с диаметром 1 метр, то эти четыре или около того подложки будет находиться в

пределах 13,8 мм от поверхности. Из этого возникает концепция Земли как сумматор (аккумулятор) энергии в пределах которого постоянно создается объем зарядов. Это накопление энергии естественно увеличивает возникновения жизни, потому, без энергии без различия в заряде, рождение, потенциал или подходящее энергитическое поле, любая форма жизни была бы невозможна.

Так как сопротивление в переносе слоев зарядов, это обсуждалась о диэлектрических слоях, может также частично способствовать передачи и отражению длинных, средних и коротких радиоволн на разных высотах, как показано на рис. 6.3, как правило, связано с различным уровнем ионизации в каждой из так называемых D-, E-и F-областей где водяной пар присутствует в различной плотности. Находясь в более низком динамическом и более гармонично стабилизированном энергетическом состоянии, тем больше плотность водяного пара на более низких высотах может соответствовать через резонанс в нижних слоях длинам волны падающего излучения, частота которая была уменьшена в результате контакта с тормозящим действием атмосферы, таким образом создавая среду, которая радиоволны отражает назад к Земле.

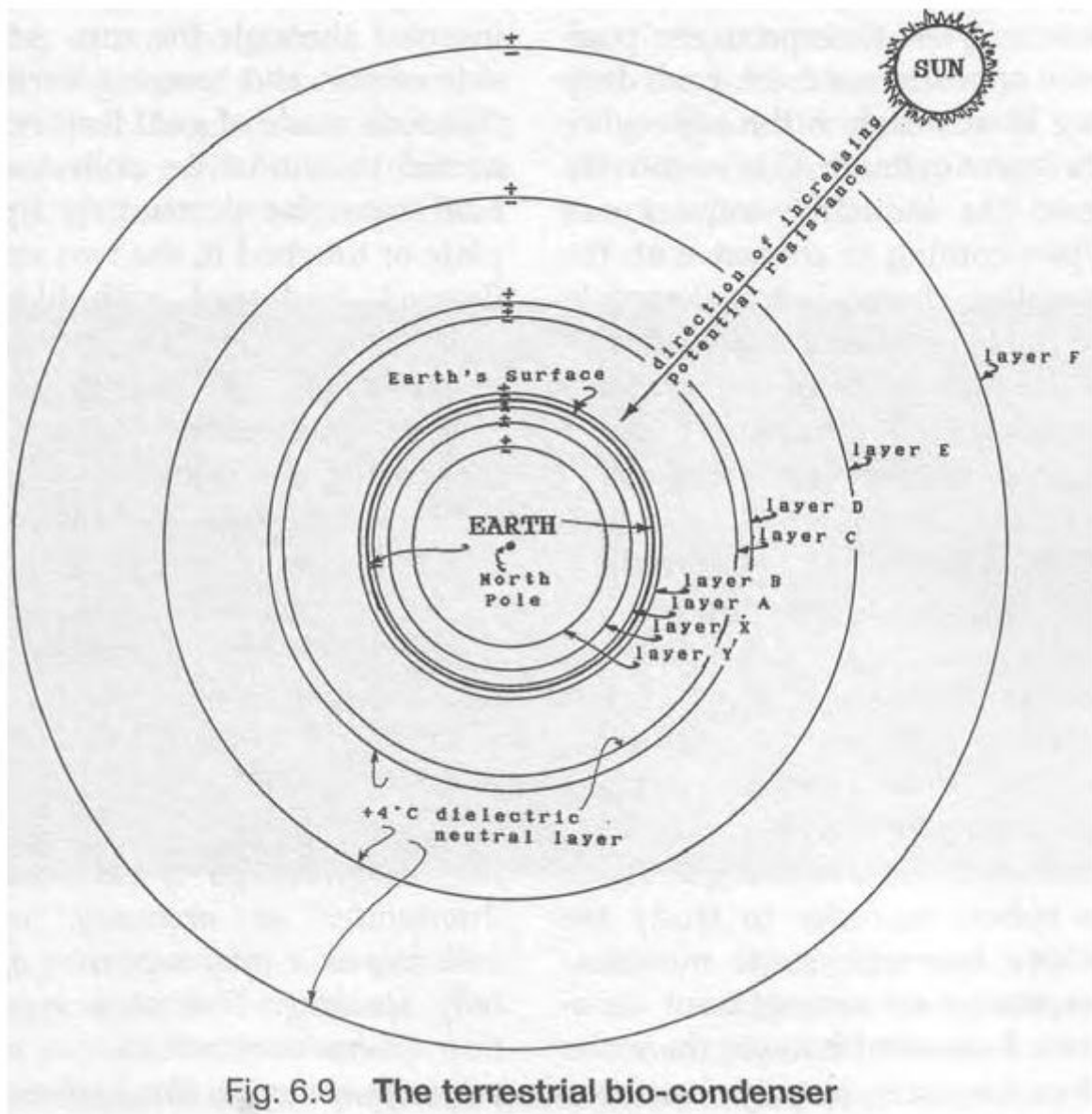


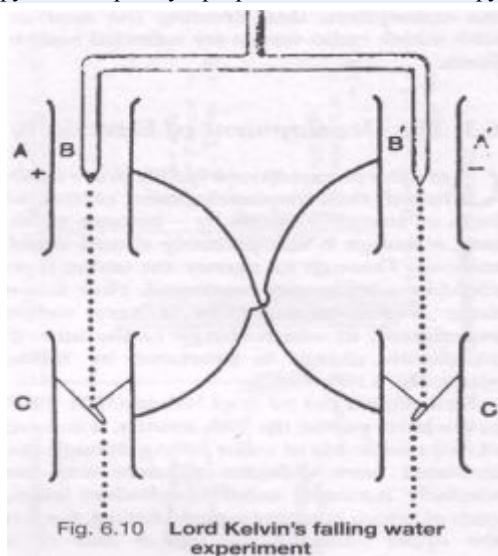
Fig. 6.9 The terrestrial bio-condenser

Рис 6.9

6.3 Создание Электричества

Как только предварительные условия для жизни были созданы, то развитие другого вида энергии - электричества - стало необходимым, хотя, вероятнее всего создавались одновременно. Через своего помощника озонового слоя, может быть дополнительно укреплен (усилен). Как это делается, демонстрирует очень простой эксперимент, в котором энергия в виде электрического заряда генерируется от падающей воды (рис. 6.10⁵).

Первым эксперимент осуществил лорд Кельвин (1824-1907) во второй половине 19 века, он состоит из двух тонких струй-игл воды, падающих через два изолированных медных (латунных) цилиндра (кусоч медной трубы) коллекторов на два изолированных аналогично коллекторов цилиндры ниже, каждый из которых содержит металлические воронки. Каждый из верхнего коллектора-цилиндра А и А' с связанные по диагонали через изолированный сверху стержень (пруток-провод) коллектора-цилиндры С1 и С соответственно, расположенный под противоположной струей воды. Каждая капля воды, падающие из сопла В через цилиндр в направлении нижнего цилиндра С заряжается отрицательно, из-за индуктивного влияния цилиндра А. После вступления в контакт с воронкой, этот отрицательный заряд переносится в цилиндре С и вода стекает через в нижнюю части воронки беспрепятственно. Так как цилиндр С подключен к верхней части цилиндра, А1, А1 также становится отрицательно заряженным. Теперь отрицательно заряженные, цилиндр А1 индуцирует положительный заряд в воде, падающие из сопла В1 в цилиндр С, увеличивая тем самым положительный заряд в цилиндр через изолированные диагональные связи (пруток-провод), совместное действие которых является постоянное увеличение как положительного, так и отрицательного заряда, которые могут быть получены без ограничений. В 1937 году этот эксперимент был также осуществлён Вальтером Шаубергером в Нюрнберге по распоряжению Виктора Шаубергера с целью изучения энергии в воде, но с некоторыми изменениями в экспериментальной установки Vis-A-Vis(друг против друга, лицом к лицу) Лорда Кельвина. Вместо воронок, вода попала в коллектор-емкость (чашу) с улучшенной изоляцией из парафина для предотвращения каких-либо утечки заряда на землю. Эти ёмкости помечены V- и V+ на аппарате который постоил я, показан на рис. 6.11, и каждая содержит медную (латунную) полосу, по диагонали связанные с изолированным медным пруток-проводом в соответствующей изоляции, полые цилиндры коллектора-обозначается С и С+. Вместо того, лучшие использовать иглы от шприцов для подкожных инъекций в А и В, которые я использовал для создания тонких струй, Виктор Шаубергер использовал иглы-струи в которых конфигурация и объем



потока могли быть скорректированы по степени потока, в которых центральная игла-клапан вводится через струю. С очень тонкой настройки, поток воды мог течь по спирали вокруг иглы, наделяя её большим энергетическим потенциалом.

Для того, чтобы обнаружить наличие электрически заряженного поля, требуется электроскоп, первый в своем роде изобрел профессор Вильгельм Экснер из Венского университета, который он одолжил Виктору Шаубергеру для своих экспериментов Нюрнберге. Электроскоп Экснера состоял из металлического цилиндрического корпуса спереди и сзади запечатанного стеклом, в котором тонкая плоская металлическая пластина была вставлена через верх, изолированная от окружающего пространства от металлического корпуса. По бокам в нижней части пластины висели вертикально две тонкие полоски фольги из сусального золота. Когда провод подносился к одному из контактов коллектора-цилиндра или на выступающий контакт металлических пластин или косался его, две полосы сусального золота расходились (разлетались на определенный угол) и колебались (хлопали). Зпряжались одноименными зарядами, они отталкиваются друг от друга. После касания металлического корпуса при их большой степени заряженности, металлический цилиндр заземляли и золотые листочки фольги отпускались и висели вертикально.

Структура воды состоит из дипольных молекул (молекул с отрицательным и положительным полюсами) и при падении каждой из капель воды создается заряд. Чтобы дать более детальное представление о диполе позвольте мне процитировать книгу Г. Линднер, *Das Bild der Modernen Physik* ⁶ (Картина Современной физики) (рис. 6.12).

Для генерации необходимы электромагнитных волн "передатчика", что во многих случаях является очень дорогой аппарат с технической точки зрения. Это такие аппараты, несмотря на разнообразные конструкции, могут распространять электромагнитные волн, в конечном счете основаны только на одной особенности: Вынуждают электрические заряды выполнять ускоренное движения. Как правило для таких целей используются электроны. Они колеблются взад и вперед в колебательном контуре, созданного катушками и конденсаторами. В определенной части аппарата, в котором генерируются волны, содержащие открытый колебательный контур, который так настраивается,

что поля создавшиеся внутри него излучаются в пространство с помощью антенны. Возьмем простой пример и один из типов аппарата Генриха Герца, который он использовал в своих экспериментах. Он состоит из металлического прута со сферами на каждом конце. Электроны, которые первоначально равномерно распространились через его, будут впоследствии трансформироваться в быстрые колебания, в переменный ток высокой частоты с помощью отдаленного излучателя. Что происходит в окрестностях этого дипольного излучателя показано на рисунке ниже, и кратко описаны в следующем:

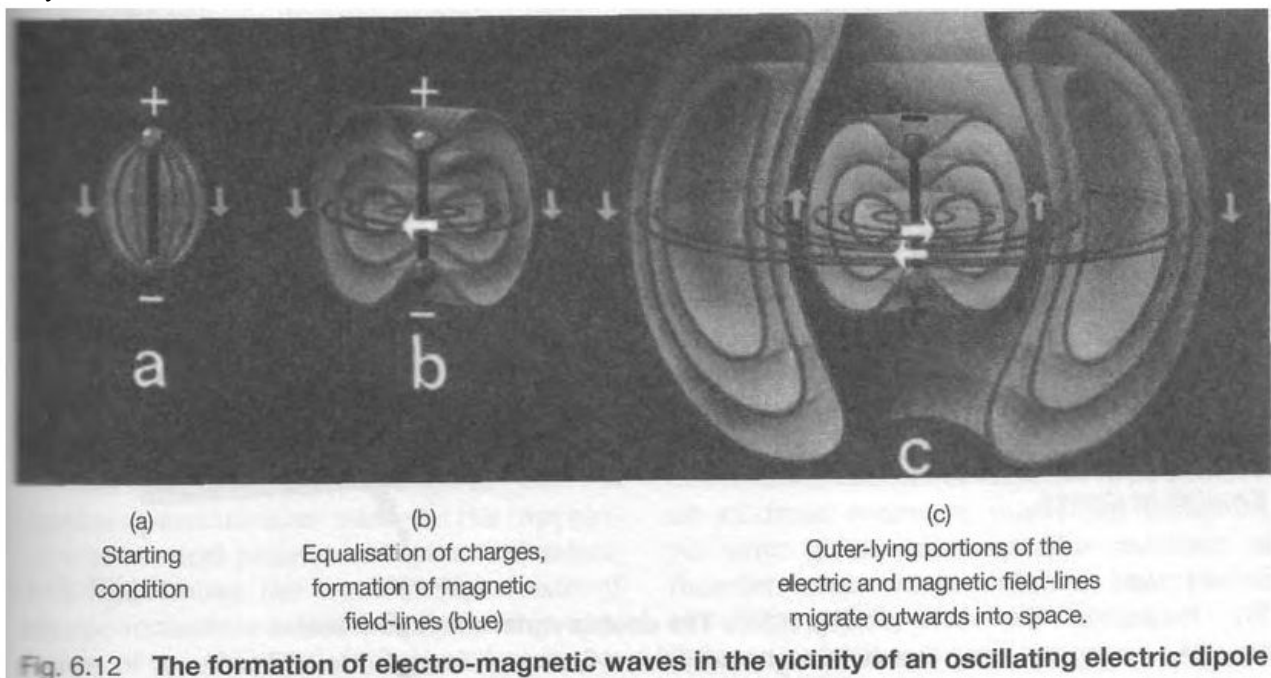


Рис 6.12

1. Каждый конец диполя положительно или отрицательно заряжен. Таким же образом, как это происходит между пластинами конденсатора, электрическое поле распространяется между ними. Оно распространяется гораздо дальше в космос, чем может быть показано на диаграмме.

2. Заряды уравниваются, электроны проходят через проводник к положительному полюсу. Этот разбухающий поток генерирует магнитное поле, во время которого электрическое поле исчезает в непосредственной близости от диполя. В связи с уравнением Максвелла, оно может точно так же сказать, что изменение в электрическом поле создает магнитное поле.

3. После окончания выравнивания зарядов, электрическое поле исчезает. Далеко расширенное магнитное поле достигло своей максимальной силы.

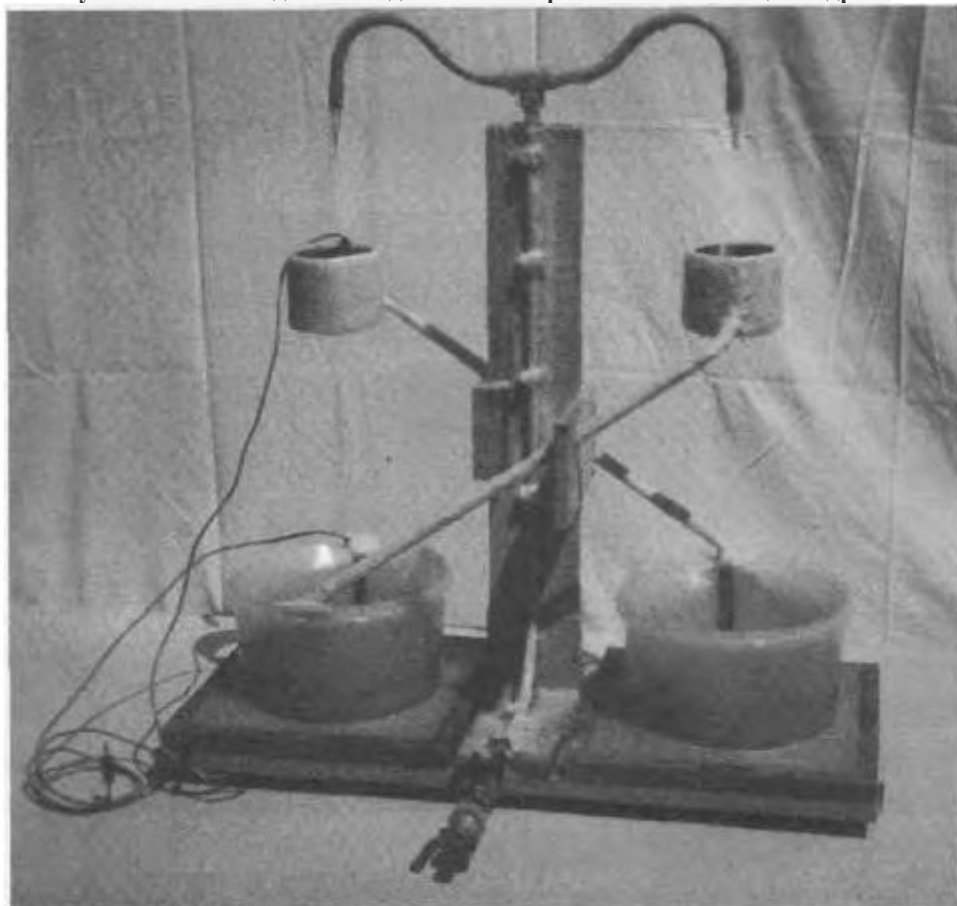
4. Сферы на полюсах стали противоположно заряженными, плюс становится минусом и наоборот. Магнитное поле начинает исчезать, появляется новое электрическое поле с обратной полярностью, в конечном счете приобретает первоначальное состояние сил.

Кстати, это также объясняет и показывает более наглядно почему на Солнце меняются полюса за каждые 11,2 года, как отмечалось в главе 5. Полюса Земли, как известно, периодически переходили, механикой которого то же самое и способ которым возникают электрические поля, показанные на рис. 6.12с, фактически идентичны формированию радиационных поясов Ван Аллена, окружающих нашу Землю на рис. 4.14.

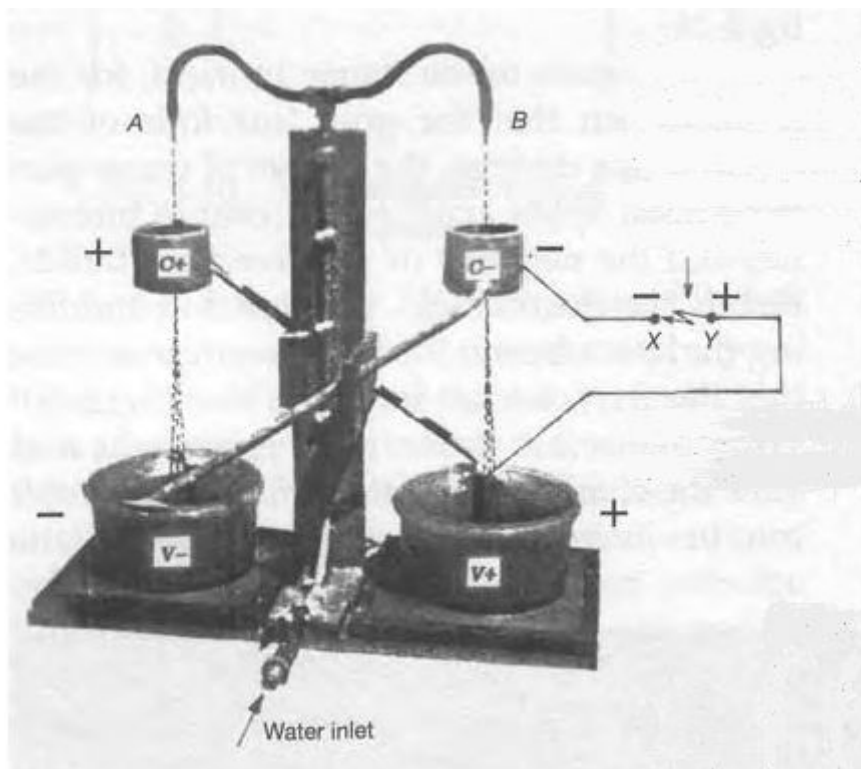
Но вернемся из стороны к теме, по той же причине, что золотая фольга - листья электроскопа расходятся, тонкой струей воды частицы быстро распадаются на части, создают заряды и усиливают отрицательное или положительное поле. Наконец создаваемое электрическое поле заполняется пространство ниже струй, становится настолько велико, что частицы вынуждены повышаться (рости) (рис. 6.11). Когда подаётся необходимое давление воды и после накопления зарядов, звук падающей воды становится не слышен, ни как его ни увидеть ниже верхнего цилиндра-коллектора. Заметим, если мы приподнесём свои руки около 50 см от струи, через некоторое время можно почувствовать ледяные уколы, так как капли встречаются с кожей и сбрасывают в неё заряд (разряжаются). Изолированные от высокого напряжения могут быть связаны друг с другом проводами, цилиндры-коллекторы, и когда концы двух проводов переплетаются в тесном переплетении, может проскочить искра между ними, которая может быть в приделах, 60.000 Вольт. Правило для определения величины заряда, 2 000 Вольт пробивает миллиметровый промежуток. Устройство, которое я построил, было способно создать заряд достаточный для создания дуги через промежуток в 2 см, производя резкий щелчок в результате прохождения около 40.000 Вольт. Этот относительно большой заряд был сгенерирован чрезвычайно малым количеством падающей воды.

Вода, вытекающая из очень тонкого отверстия, иглой, падает струей через отверстие цилиндра C +, свернутого

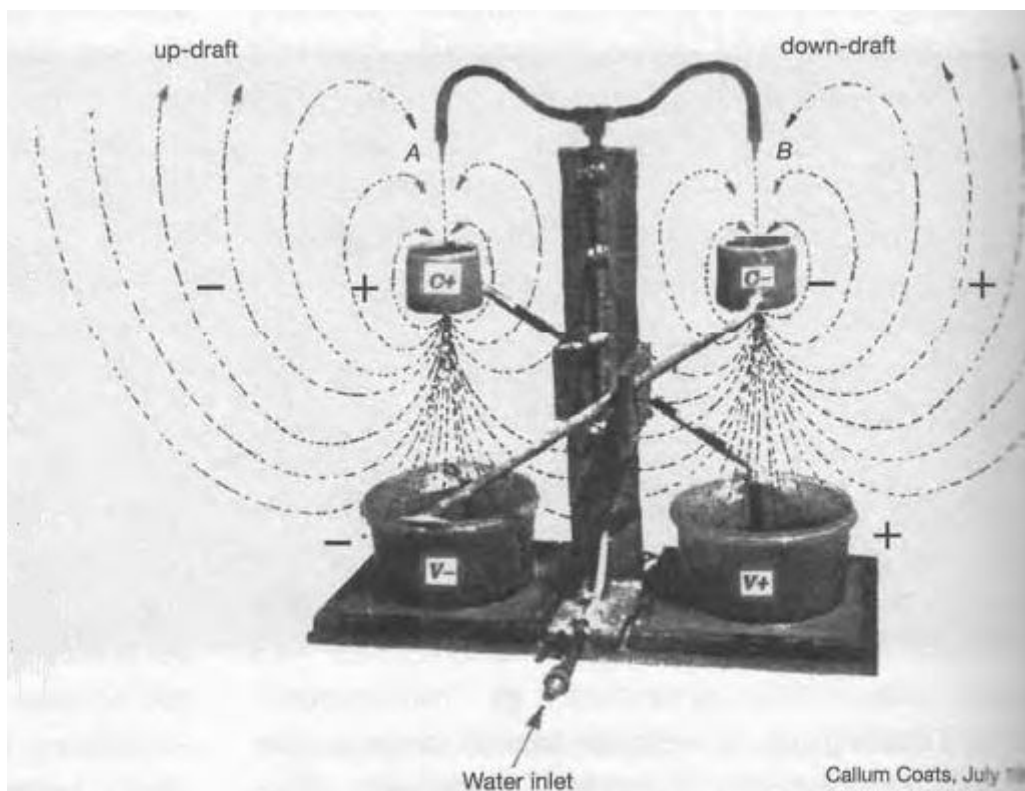
из медной фольги, в изолированный приемный сосуд V-, имеющий контакт из медной (латунной) полосы для сбора заряда. Предполагается, что в цилиндре С+ скапливаются положительно заряженные заряды, а проходящие капли воды через него, они наделяются отрицательным зарядом, передавая этот заряд в коллектор на полосу в сосуде V-. Этот отрицательный заряд, затем передается на цилиндр С- через изолированный медный проводник-провод, наполняя его отрицательным зарядом. Так как струя воды В течет через отрицательно заряженный цилиндр С-, она получает положительный заряд, который передается в цилиндр С+ через полосу в сосуде V+. Заряд в каждом коллекторе сосуда постоянно увеличивается, заряд увеличиваясь подается по диагоналям противоположным цилиндрам.



Размер искрового разряда между клеммами X и V, связанные с цилиндрами С- и ёмкостью V+, соответственно, зависит от сочетания высоты и влажности атмосферы. Как правило, разряд через зазор в 1 мм составляет 2000 вольт.



В процессе такого электрического разряда, создается озон O_3 .



Капли воды, падающие в струях A и B, заряжаются положительными и отрицательными зарядами соответственно. Так как одноименные заряды отталкиваются друг от друга, каждый из этих капель мигрирует от своих к соседним, в результате чего их распыление (разлетаются), внешние распространения через положительно или отрицательно заряженных полей. В этом ионизированном состоянии, они начинают подниматься вверх, ближайšie к цилиндру капли воды с противоположным зарядом, затягиваются обратно водяными струями над ним.

Рис. 6.11 Эксперимент в двумя водяными струями
Первым осуществил лорд Кельвин в Кембридже, Англия, в 1890-х годах, а позже Вальтер Шаубергер в Нюрнберге.

Германия в 1938 году.

Это объясняет, например, почему дождевая вода намного более продуктивна, регенеративна и увеличивает рост, чем подоваемая вода для орошения. Хотя дождь не всегда сопровождается с молневыми разрядами, молниями, которые зависят (как описано выше) от существующих условий и плотность водяного пара, так как эта маленькая диполь падает, она вращается, создает и электрическое и магнитное, или био- магнитное поле, генерируют энергетическое поле. Когда очень заряженные капли встречаются с живым организмом, в этом случае листом, её накопленная энергия сбрасывается в растения и становится доступной для использования растения. Это является причиной для более энергичной реакцией растений на дождевую воду, пргнать воду через устройство Vis-A-Vis (друг против друга, лицом к лицу) для полива, поскольку последняя не имеет того же расстояния паения, как вода для орошения и поэтому не может накопить существенный заряд.

Если этот эксперимент выполнять в темноте, будут видны мощные факела, капли воды поднимаются вверх над верхнем цилиндром-коллектором. Если горизонтально расположить спирали из медной проволоки и установить их вместо верхних цилиндров-коллекторов, это очевидно порождает другое явление, а именно появление вертикальных голубовато-белых перьев, холодного света над струями воды, результат интенсивной ионизации и горизонтально расходящиеся красноватое свечение ниже спирамеей из меди. Голубой свет, связанн с биомагнетизмом - созиданием, левитацией, жизненная энергия, а произведенный красноватый свет электрицизма имеет дегенеративный эффект⁷.

Помимо его интереса к фактическому перевоплощению зарядов, Виктор Шаубергер также использовал этот аппарат для проверки качества и жизнеспособности воды. Что бы один литр воды стал хорошей горной родниковой водой, он должен пройти через тонкие струи-иглы и около 150 раз, прежде чем золотые-листки фольги перестануть реагировать- хлопать. Экспериментируя с различной температурой воды он также обнаружил, что при температуре +37 ° С кислород в воде становится агрессивным и вода практически непригодна для питья. Её заряд также снижается с повышением температуры. Менялся ли цвет ионизированного свечения (жара) описанного выше, похожего на северное (полярное) сияние, с изменением температуры, не сообщалось. Можно однако предположить с определенной долей уверенности, что различные температуры будет производить различные эманации-испускания свечения.

6.4 Шторма, пары Воды и Климат

Этот эксперимент имеет большое значение. Он показывает, например, что в результате постепенного накопления атмосферой водяного пара, стала достаточно насыщенной для возможной агрегации отдельных молекул воды в макро-молекулы, или капли дождя. В процессе падения, эти капли воды создают заряд, и явление электроэнергии появляется в виде молнии. Все сразу формы чистой энергии становятся доступные для использования планетой.

В ходе электрического разряда-молнии, создается озон и, из-за частой интенсивной температуры и индуцированной ионизации, высокой скорости восходящих потоков во время грозы, это озон может подняться наверх, чтобы сформировать или укрепить озоновый слой, который защищает нас всех от чрезмерного ультрафиолетового излучения. На данный момент где то в мире происходят грозы, их число примерно 1880 и приблизительно 100 ударов молний в минуту. В среднем 15 000 000 кВт удар молнии, поскольку это составляет 1, 500, 000, 000 кВт / мин или 13, 000, 000, 000 кВт / ч в год⁸.

Разряды молнии могут быть до 9 км длинной и зарница молнии можно простираться до 100 км. Все эти удары, связанные с производством озона из-за интенсивной ионизации вызванных электрическими разрядами. В связи с тем, что грозовые облака могут достигать высот до 12 км или около того и содержат чрезвычайно мощные токи, как показано в небольшом масштабе в описанном выше эксперименте, вполне возможно, что это вновь произведенный озон создается для увеличения защитного озонового слоя.

Если грозовая активности будет уменьшаться, то этот вклад в озоновый слой будет также падать соразмерно. Действительно, в последние годы автор заметил падение обычного, количества гроз в районе, где он живет, и вполне может быть, что эта тенденция во всем мире. Если это так, то это может иметь серьезные последствия для всех нас. Запомните, что молекула воды — диполь в дожде, для получения электрического разряда частицы воды должны быть очень тонкими изящными, чтобы быть в состоянии быстро вращаться, чтобы создать высокий заряд (потенциал).

По данным исследований Кеннет С. Дэвис и Джон Артуром Деем⁹ количество воды испаряется ежегодно от океанов составляет около 333 000 км³, вклад от озер, рек и поверхностей земли в приммерно 62 000 км³; последняя составляет 18, 6% от общего количества 395 000 км³, что возвращается на Землю в виде дождя в каждый год. По отношению к общей площади рек и озер, суши, покрытых лесом, намного больше, и поэтому большая часть испарения с Земли происходит от леса. В процентах от целого, вклад лесов поэтому является критически важным для поддержания стабильного климатического условия.

Однако из-за нашей деятельности, массивной вырубке лесов, в основном для сельского хозяйства и производства говядины, площадь естественных лесов сократилась чрезвычайно, от её первоначального состояния. Это массивное расширение горячих, открытых для освещения поверхности привели к огромному увеличению скорости испарения, которое значительно помогает вызванному эффекту повышение температуры и продукции наших технологии. Причина удерживающая 1 ° С повышения температуры, но не обязательно равномерное распределение, дополнительных 1 000 млн. кубических метров водяного пара в атмосфере.

В результате весь водный баланс Земли был серьезно нарушен, в результате чего очень беспорядочные скопления атмосферной влаги, факт о котром нас ежедневно информируют средства массовой информации. В

некоторых местах, есть перегрузки, в результате чего повторяются катастрофические осадки и крупномасштабные наводнения, такая ситуация происходящая в последние годы в Бангладеше, а в других наоборот, нет или почти ни каких осадков, т.е. преобладают суровые условия засухи, как в Судане и Эфиопии, все которые приводят с чрезвычайным страданиям и огромным человеческим жертвам. В связи с большим объемом избыточных паров воды, вместо создания малых частиц воды, как отмечалось выше, образуются гораздо более тяжелые капли, которые падают как ливневый дождь и генерируют значительно меньше электрических зарядов.

Во многих таких ливнях, таких как циклонических и муссонных, нет ни какого грома вообще. Хотя этот дополнительный водяной пар увеличит общую температуру атмосферы, из-за движения воздушных потоков верхней атмосфере, направляя поток к полюсам, там он выпадет в виде снега, добавив к объему фиксированную воду на нём почти постоянно, в виде льда. Кроме того площадь облачного покрова также увеличивается благодаря этому аномальному содержанию водяного пара, что в свою очередь усиливает так называемый эффект альbedo Земли. Альbedo - термин для общей белизны атмосферы Земли вызванного отражением света от белых облаков. Оно скрывает солнечные лучи и предотвращает испарение воды ниже облаков от того, чтобы быть в дальнейшем нагретыми.

С другой стороны, так как большая часть водяного пара была накопленна в облаках, где нет ни одного, относительно присутствует немного пара и так как Солнце, где оно может просвечивать, больше не греет атмосферу. Помогавшая увеличивать давление в нижних слоях атмосферы, вызывая температурное расширение неравномерного количества воды в паре, все больше и больше молекул воды, вынуждены подниматься на большие высоты, чтобы там подвергнуться диссоциативным-разделяющим процессам упоминавшимся ранее, и непоправимая потеря воды увеличиться.

В долгосрочной перспективе все эти эффекты и меры к уменьшению общей температуры окружающей среды и наличие атмосферной влаги, в то время как первоначальная температура в некоторых частях Земли будет расти, в конце концов неизбежно резко остынет, как предвестник нового ледникового периода.

Исторически никто и никогда-либо не испытывал начальные этапы ледникового периода. Но, пожалуй, последние, несезонное выпадение снега в Австралии на Рождество 1993 (самое жаркое время года) является первым предвестником протягивая ледяные шупалецы зарождающегося ледникового периода. Виктор Шаубергер уже предвидел все это в 1933 году, задолго до того, когда и понятия не имели о глобальном потеплении, и описал его подробно в своей книге "Наш Бессмысленный Труд - Источник Мирового Кризиса. Основными причинами, по его мнению является (сверх прояснение) татальная вырубка леса, в сочетании с "тяжелыми руками", механистически-ориентированных методом ведения сельского хозяйства и неестественными, дезинформированными-ошибочными системами управления водными ресурсами, все из которых берут своё начало с общего непонимания природных энергий и процессов.

Примечание

1. Компактный словарь Английского словаря, выпуск Оксфорда: Оксфордская Пресса Унив, Оксфорд, 1980.
2. "Водный Цикл", Биосфера, Научный американец, 1970: W.H. Фриман, Нью-Йорк, США.
3. Phaidon Краткая Энциклопедия Науки и Технология, © Andromeda Oxford Limited 1978 года, 11-15 Виноградник, Абингтон, OX14 3PX, Англия.
4. там же.. УРОВЕНЬ ОШИБКИ: уровень изменения любого метеорологических факторов с высоты, особенно температуру, который обычно уменьшается на 0.6°C на 100 м. (экологический уровень ошибки). Ненасыщенный воздух проигрывает на 1°C на 100 м. (высохли адиабатный (*) ошибка уровень), тогда как влажный воздух проигрывает в среднем числе 0.5°C на 100 м. (насыщал адиабатный уровень ошибки). там же.. (*) АДИАБАТНЫЙ: Из термодинамический процесс, происходящий без потери или выгоды высокой температуры.
5. Электричество & Магнетизм, Кембриджская Пресса Унив, 1908.
6. Образ современной физики Г. Линднер, р.108, рис. 51/1, "Формирование электромагнитных волны": Урания-Верлэг, Лейпциг, Германия.
7. Почему синий поднимается вверх, а красный вниз может возникнуть вопрос?Для объяснения принципов, а не специфические особенности мы должны обратиться к столу в рисунке 4.6, где нам напоминают что тяготение, centrifugence, электрицизм, расширение, давление и высокая температура весь связанный спектр. Это могло таким образом интерпретироваться как взаимодействие дипольные капельки с СИЛОЙ ТЯЖЕСТИ они развиваются как Электрические заряды, давая начало взаимно отталкивающим ДАВЛЕНИЯМ. Они в свою очередь вызывают ЦЕНТРОБЕЖНОЕ осевое-> радиальное и горизонтальное РАСШИРЕНИЕ ЭЛЕКТРИЧЕСКОГО ПОЛЯ, у которого есть относительно низкий потенциал из-за увеличенного разделения заряда. В последствии это производит разгрузку (разряд), цвет которой находится в более низкой частоте, более длинная длина волны, ГОРЯЧАЯ в конце спектра, то есть красный. Мы также знаем от рис. 4.6 (р. 63), что поднятие, движение к центру, магнетизм, имплозия, всасывание и холод относиться одинаково к спектру. Как продолжающийся вращающийся поток дипольные молекулы со столкновением одноименных зарядов теперь полностью развили электрическое поле, они отражаются вверх в том, что могло бы быть описано как 'восходящее падение'. Вдоль этого дольше U - формы пути падения, каждый постепенно развивает своё МАГНИТНОЕ ПОЛЕ(заряд). Поскольку область БИО-МАГНИТА развивается сила тяжести быстро уступает ЛЕГКОВЕСТНОСТИ (левитации). Взаимная привлекательность (ВСАСЫВАНИЕ) увеличивается, произведает как ЦЕНТРОСТРЕМИТЕЛЬНАЯ ШИНА С РАДИАЛЬНЫМ КОРДОМ-> ОСЕВОЙ ИМПЛОЗИЕЙ это сходится наматывающие силовые МАГНИТНЫЕ линии в ускорение вихря ЛЕВИТАЦИИ. Достижение чрезвычайной интенсивности на вершине этого вихря, перистая, высокая частота, биомангнитная, синевато-белая, Люминесценция взлетает вверх как биомангнитные полевые заряды. В своего рода двусмысленном подтверждение этого явления, человеческая душа, уже была подсознательно впечатленная

соответствующими цветами магнетизма и электрицизма, потому что окрашивание большинство рисунков в учебниках показывают магнитные поля в синем и электрические поля в красном цвете!

8. Леопольд Брэндстэттер, Импульзия вместо Взрыва, Самопубликация, Линц 10, Fach 20, Австрия.

9. Вода - Зеркало Науки, К. С. Дэвис & Я. А. Дей, р. 149: Хайнеман Эдук, Лондон, 1964.

7 ТЕМПЕРАТУРА

7.1 Другие Формы Температуры

Теперь мы обратим наше внимание на более знакомые понятие температуры. Движение температуры в её вечных циклах — также активатор жизни и смерти, увеличиваться и уменьшаться, разложение и возобновление. Это зависит от температуры, или, скорее, врожденные энергии функционирует под знаменем температуры, которые производят пульсации, которые акцентируют и управляют процессами всей жизни. Мы думаем о эволюции-развитии как о непрерывном процессе, какой он в целом, хотя он также имеет важный прерывистый аспект. Если бы не эти энергетические пульсации, которые соединяются и действуют в один момент, чтобы отделиться в другом, чтобы объединить энергии и материи, не какие-нибудь упорядоченные инструменты, которыми бесчисленные индивидуальность и качество могли быть созданы, которые составляют жизнь, как мы её знаем. Таким образом циклическое движение температуры можно рассматривать как индивидуальность, вызывающие движение, которое создает эпизодические благоприятные условия для развития новых форм жизни или обновление уже существующих.

Определяющий факторов температуры — это две противоположности тепло и холод, их чрезвычайные пределы, являющихся необыкновенными аспектами бесконечного тепла и бесконечного холода. Как мы видим, достижение любого предела невозможно в физическом мире, так как достижение одного можно было бы полностью отрицать существования другого, и в то же самое время отрицая себя. Он бы тогда не имел бы аналогов, ни какой полярности, ни какой двойственности, и цельности, включающая взаимодействие тепла и холода на физическом уровне, прекратит свое существование. Через пренебрежение диалектического мышления в области науки, с помощью которых обе стороны монеты принимаются во внимание, они бы тогда стали "Закон" таким же образом, что наука говорит о "Законе всемирного тяготения" в то время обесценивая противоположность Левитации (см. рис. 4.6, глава 3).

В то время как могут быть очень высокие температуры в другом месте во Вселенной, здесь, на Земле температуры, способствующие росту и развитию являются относительно, ширины, низкими и лежат в пределах довольно узкой полосы. В основном, естественный рост происходит в условиях умеренной температуры, больших или резких изменений, они будут вредными для большинства организмов. Благодаря нашему тупому (ограниченному) образованию и технологиям, вытекающие из него, мы привыкли думать, и принимать как естественные температуры чрезвычайно высокого уровня. Мы генерируем наши производственные мощности используя сгорания и горячее деления (расщепление). Наша форма химии - химия принуждения, в которой мы создаем соединения (составы) и приводим наши машины с использованием тепла, часто при очень высоких давлениях.

Природа, с другой стороны, имеет небольшое конструктивное использования высоких давлений и температур, кроме как средство для снятия напряжения, например, извержения вулканов и землетрясения, и вместо этого использует сотрудничество холодного синтеза в её химии. Это прохладная химия взаимного всасывания или притяжения противоположными полярностями и сбор зарядов, под частичным вакуумом - пространственной и энергетической пустоты между привлечением тел — собрать вместе различные элементы, чтобы создать жизнь. Если бы не было такого вакуума, мы не могли бы дышать. В 1908 году немецкий хирург, профессор Эрнст Фердинанд Заюрбрух, обнаружил область низкого давления между плеврой и поверхности легких и объяснил это своему начальнику, профессору Миколичу, следующим образом:

"Во внутренних и здоровых лёгких существует зона низкого давления, которая поддерживается легочной полостью и позволяет легким расширяться при вдохе и сократится при выдохе. Не было бы вакуума между поверхностью легких и плеврой, не было бы возможно ни каким вдохом, ни какого расширения легких. Без этого частичного вакуума, который заставляет выравниваться легким цепляться за внутреннюю поверхность грудной клетки, без него легкие бы резко сжались и тут же последовала смерть. Если бы эта биологическая пустота заполнялась нормальным атмосферным давлением через любую форму перфорации, тогда бы все задохнулись."^{1"}

Когда Заюрбрух кончил говорить, Миколичу, тот сказал ему, что он был не в своем уме и уволил его без предварительного предупреждения. Так много людей открыты и объективны, действие Миколича свелись к научно обоснованному мнению, многие другие первооткрыватели пострадали от рук ортодоксальности! В настоящее время принято одностороннее представление с тем, что тепло и холод -двойственность, однако, то, что тепло поднимается и расширяется, и холод опускается и сжимается. Это, безусловно, справедливо для всех технических систем и где это применимо, мы будем называть их техническим теплом и техническим холодом, за неимением лучшего определения. Однако эта точка зрения является лишь частью истины Природы, также использует противоположную форму, а именно повышается и расширяясь холодом, и понижается и концентрируя высокой температурой. По сравнению с обширной площади Земли, мы люди немного больше чем вирусы. Наша общая перспектива поэтому граничит с аналитическим, так как из нашей низкой точкой зрения мы не можем наблюдать целое, но только более мелкие части в

непосредственной близости от нас. Поднимая нашу точку зрения, на самом деле, мы видим, что существуют и есть другие противоположные отношение температур. Рассматриваемые из космоса, состояние высоких энергий увеличилось и распространен холод, мы можем видеть, что условие падения и концентрация высокой температуры постепенно развивается по мере приближения к поверхности Земли, где она якобы достигает своего максимума в недрах Земли, в зависимости от того, Земля рассматривается как твердое или полое тело. До сих пор ни одно из последних предложенных гипотез не было неоспоримо доказано.

Разница между этими двумя формами температур наиболее часто встречающихся, касается температурных инверсий, которые происходят между днём и ночью, между зимой и летом, или комбинация обоих суточных и сезонных температурных колебаний. В дневное время увеличения тепла воспринимается, как мы бы опускались на дно долины (понижение и концентрация тепла), в то время как она постепенно становится прохладной (повышение и расширение холода), поскольку мы поднимаемся. Ночью процесс меняется (это более очевидно в зимнее время). Поскольку мы спускаемся, воздух становится более холодным и более плотным (понижение и концентрация холода), тогда как , когда мы поднимаемся, воздух прогревается (повышение и расширение тепла).

Поэтому очевидно, что существует две различные формы естественного отношения - температура / плотность, одна из которых пока еще ни была признана ни исследована наукой, хотя, по словам Виктора Шаубергера — это преобладающая форма, и та, которая делает возможной жизнь. В результате наши нынешние технологии поэтому совершенно несбалансированные.

Эти две различные формы температуры, или темперамента, как говорит Виктор – это отражения от их эфирного происхождения, имеют противоположные (разные) функции и обе активны в Природе одновременно. Для эволюции и развитие, что бы продолжать их беспрепятственно, вверх, подъемная форма должна преобладать. Это мы назовем Тип А, представляя коллективные признаки роста и расширения холода и уменьшение (понижение) и концентрация тепла, которые действуют вместе — есть объединение, жизнеутверждающая функция, приводя к холодным, формирующим, обменным процессам. Она возникает в результате "оригинала" движения Земли и может быть вызвана искусственным механическим путем, создавая натурализованные движения циклоидно-спирально-пространственную-кривую (радиально-осевые) обсуждалась в предыдущих главах. Это означает, что био-магнетизм также можно произвести, форма энергии, о которой наука в настоящее время неосведомлена.

И наоборот, температура Типа В , где высокая температура повышается и расширяется а холод снижается (понижается) и концентрируется, имеет дезинтегративную функцию отрицания-жизни и приводит к теплой, разбирающей на составные части, метаболическая (расщепление) активность. Суть, связанная с анализом энергии електрицизма, когда порождена естественно, Природой используется Типа В для надлежащего разложения органической ранее живой материи, т. е. для распада без гниения.

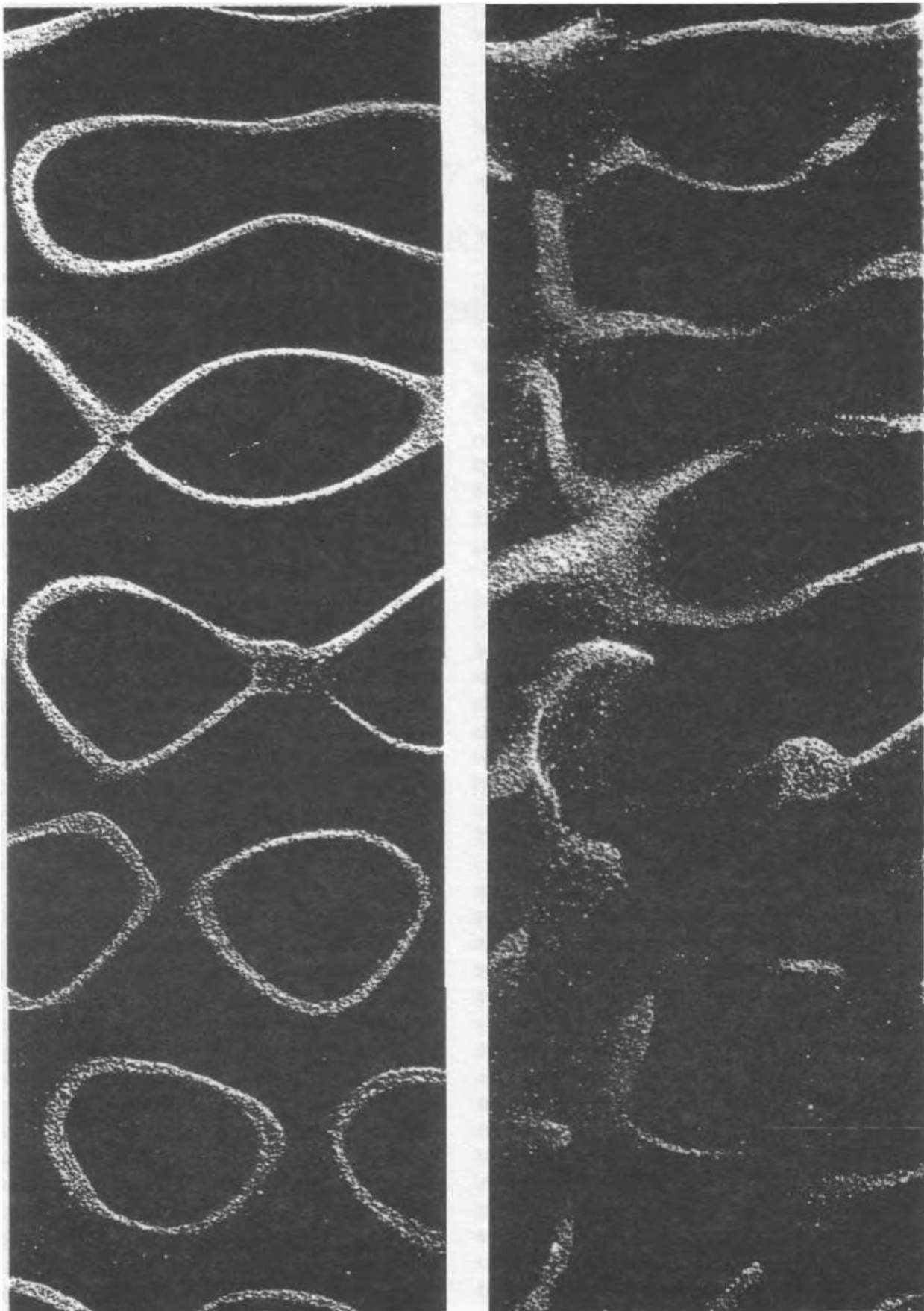


Рис. 7.1 Звуковые фигуры.
Пластина 24,5 x 32,5 см, толщина 0,5 мм, частота 1580 гц без учета влияния тепла (подробно).

Благодаря пониманию взаимодействия между этими двумя типами температур, в более поздней войне 1930-х и

начале 1940 года Виктор Шаубергер разработал "Климатор", комнатный электрообогреватель / охладитель, который функционировал в соответствии с естественными правилами и имел размер со шляпу. С помощью этой машины, вместо обычных условий зимой - холодные ноги и горячая голова и симптоматическим технически контролируемых условиях, теплый воздух создавался в более низких уровнях и более прохладный воздух выше. Он также мог создать прохладу летом. В следующей главе 21 о имплозии этого будет рассмотрен более подробно. Температура Типа В может быть произведена чрезвычайно высокой температурой - искусственное создание пустынь и сверхпроясненных (вырубленных) лесов. При эксплуатации механических машин или устройств, не построенных согласно системе динамики Природы, они постепенно нарушают хрупкий баланс здоровья во всех органических телах, делая их легко восприимчивым к раку и другим болезням. В основном это связано с нарушениями в обмене веществ и, следовательно, в формировании здоровой жизненной жидкости — воды, крови или сока. К сожалению для нас и остальной окружающей среды, сегодня этот Тип В, который находится исключительно в широком применении.

7.2 Температура - Здоровье или Болезнь

При существующих методах производства энергии и для создания движения, большое количество неестественного технического тепла, шума, вредных газов и паров рассеивается в атмосфере, в то время почва и вода подвергаются массивному отравлению и проигрывают ядовитым материалам. Все это происходит согласно механистическому и центробежному и поэтому аналитической идеологии, которая, обусловлена чисто материалистическим побуждением, нагло нарушая тонкий тепловой баланс и предварительные условия, необходимые для здоровья и жизнеспособности всего живого. Это дезинформированный метод дает всем тенденцию к повышению общего уровня температуры выше естественно нормальных, в результате чего вызывающие тонкие а иногда и смертельные изменения в клеточной функции. Другими словами аномалия состояния здоровья, состояния "безразличия", как назвал его Виктор, сказывается и нарушается нормальная работа во всех организмах, макро и микро уровнях. В совокупности это имеет очень серьезные последствия для всех тех организмов, которые постоянно сталкиваются с ним. В процессе, все природные условия для создания и поддержания здоровья, нарушается и страдает организм, в конечном итоге становится жертвой болезни. В дополнение к сокращению свободного кислорода из-за чрезмерного использования транспортных средств (см. главу 2), который в организме людей производит мягкую гипоксию (кислородное голодание) в сочетании с крайним повышением общей температуры тела, постоянным пребыванием немного выше и, следовательно, ненормальной неестественной температуре окружающей среды создает условия, подходящие для распространения патогенных бактерий.

Наглядный пример разрушающего воздействия избыточного тепла на структуру показан на рис. 7.1, где металлическую пластину нагрели пламенем, на которой была упорядоченная структура (рисунок) из песка сформирован путем вибрации². Чтобы проиллюстрировать влияние повышение температуры вот некоторые соответствующие цитаты Виктора Шаубергера³.

" БЫТЬ ИЛИ НЕ БЫТЬ: В природе вся жизнь сосредоточена в вопросе мельчайших изменений в температуре , но очень точных измеряемых различий в частности теплового движения в каждом теле, которое постоянно меняется в такте процесса пульсации.

Этот уникальный закон, который проявляется по всюду по необъятности Природы и единству и выражает себя в каждом существе и организме, является Закон непрекращающихся циклов, в каждом организме связан с определенным отрезком (промежутком) времени и особым темпом.

Малейшее нарушение этой гармонии может привести к самым катастрофическим последствиям для основных форм жизни.

Для того, чтобы сохранить это состояние равновесия, жизненно важно, чтобы характеристика внутренней температуры каждого из миллионов микроорганизмов, содержащихся в макроорганизмах, была сохранена. "

Тот факт, что температура играет роль в развитии рака, в настоящее время по крайней мере была признаны в сфере маммографией. Согласно недавнему докладу⁴, касающегося выявления рака молочной железы у женщин, молочные-каналы у здоровых женщин являются нормальными - гладкими, а в груди склонным к раку (примерно 1 из 10 женщин) молочко - протоки шероховатые а не гладкие. Как ни странно, степень риска развития рака определяется температурой! Использование сканирующего устройство Chronobra, ежедневные изменения температуры в груди, показали изменения с интервалом в 1 минуту. Было установлено, что там был другой ритм риска с высокой степенью для груди и что их общая температура была выше, чем здоровая температура. Что говорил Виктор Шаубергер?

В литре городского воздуха, в реднем, есть 85000 пылевых частиц. И не только, во Франции, например, исследования установили, что уличный воздух (теплее, чем обычной воздуха) в Париже, содержится 36000 патогенных бактерий на кубический метр, в то время как в лесу и на полях это количество значительно ниже лишь 490 аэробных (переносимых по воздуху) микробов на кубический метр, 0,0136% от выше упомянутого числа. Другие данные также выводят взаимосвязь между зелеными насаждениями и болезнью, о чем свидетельствует сравнительные уровни туберкулеза относительно населения из трех основных европейских городов, изложенных ниже⁵.

Лондон 14.0 % Зеленая зона 1.9 % туберкулез

Берлин 10.0 % Зеленая зона 2.2 % туберкулез

Париж 4.5 % Зеленая зона 4.1 % туберкулез

Под руководством д-ра Джона Уайтлега из университета Ланкастера, Англия, последние два года научного

исследования 6 из 1000 домашних хозяйств фасадами выходящие на автомагистрали и здоровье их жильцов установила прямую связь между заболеваниями органов дыхания и выхлопными газами от движущегося транспорта (следствие высокой транспортной температуры). Оказалось, что у этих людей была более высокая заболеваемость, наиболее распространенные жалобы это головные боли, боль в горле (ангина), одышка, зуд глаз и общий недостаток энергии. Что удивительно, в том, что на это потребовалось так много времени, чтобы подтвердить с научной точки зрения, совершенно очевидный факт.

В их скоплении все различные факторы, упомянутые выше изменения, ускорить, замедлить или иначе подавить нормальной здоровой обмен веществ любого организма, постоянно подвергающегося им. Это изменяет естественное движение энергии, связанной с обменом веществ, который неизбежно изменяет состояние "безразличия" (изменение температуры) свойственные ему.

Еще один интересный аспект, который относится к нашей теме, я когда-то разговаривал пилота планера, далее подчеркивает различия в температурных формах создаваемые лесом и городом, соответственно, и указывает на низкое качество и динамику поднимающегося технического тепла из заводских труб, автомобильные выхлопы, бетонных поверхностей, металлических крыш и т.д. Так как набрать высоту является наиболее важным фактором в планировании, я спросил, где лучшие термальнее (возрастающий вверх поток воздуха) можно было бы найти. Ожидая его ответ, что он скажет, что поток от очевидных источников тепла, таких как города, я был удивлен, узнав, что восходящий поток был сильным над естественными лесами, которые производят его.

С дальнейшим использованием современных методов, поэтому не удивительно, что заболеваемость раком и другими заболеваниями растет так быстро, но еще хуже, что они поражают молодые и более молодые возрастные группы. Страдания и невиданные ранее болезни тревожно растут и все манеры лечения предпринимаются - хирургия, радиация, химиотерапия - и все же никто не понимает, что они порождены производящими высокую температуру и технологии которые истощают систему здоровья, лесного хозяйства, земельных и водных ресурсов, то что мы умудрились изобрести и с которыми нам удалось ухудшить — унизить качество всей жизни.

Доскональное глубокое понимание этих двух форм температуры и их применение в свое время положит конец этому ужасному бичу (бедствию). Поэтому нет ни какого времени, чтобы бы терять его на углубленные исследования теорий выдвинутых Виктором Шаубергером, их надо уже сейчас применять на практике, в них заключаться основной шанс для нашего окончательного спасения!

Примечание

1. "Биологический Вакуум - Оптимальная Движущая сила Для Машин", Виктор Шаубергер: Имплюзия № 53, с.28.
2. Из Kumatik / Киматик Ханса Дженини, фотографий Кристиан Шутен : Базилиус, Базель, Швейцария (Ныне не существующего), ISBN 3-85560-009-0.
3. "Лес и его Значение" (" Der Wald un невод Bedeutung "), Виктор Шаубергер: Журнал, Vol.146, стр.2.
4. "После 2000 года", Канал 7 телевизор, Австралия 25 июня 1991.
5. Наше общее будущее: Оксфорд Универ. Пресс. Оксфорд / Нью-Йорк.
6. BBC 21:00 трансляция новостей, понедельник 17 декабря 1993 года; и газеты Таймс, стр. 9, 14 декабря 1993 года.

8 ПРИРОДА ВОДЫ

Как цветок я радуюсь! Здравствуй, новый!
Всё не может появиться без воды и оставил в силе водой тоже!
Пронизывала красоту и истину!
О, великий океан, дай нам Твое вечное Руфье!
Да бы ты не отправлять облаков, ни обильный потоки наделить,
Также совершенные потоки, ни рек здесь и там отдавать,
Тогда, где бы горы быть и что из равнин и мире?
Ибо Ты одна на это, что сохраняет эти розденный жизни, развернула.
Иоганн Вольфганг фон Гете

8.1 Вода - Живое Вещество

ВОДА! Где мы начинаем наши поиски в поисках истинны природы этого замечательного вещества, это чудесный, много-гранный драгоценный камень, который является одновременно Жизнью и Жидкостью? Изначальной, первобытной и фундаментальной является функции воды, напрашивается вопрос о том, что появилось раньше, жизнь

или вода. Фалес из Милета (640-546 BC) описал воду как единственно верный элемент, из которого создаются все другие тела, полагая, что это оригинальное сущность космоса. Это было единственное реальное вещество, потому что она проникнута в суть бытия.

Этого взгляда также твердо придерживался Виктор Шаубергер, который рассматривал воду как "оригинальное" вещество, сформированное тонкими энергиями, вызывала к жизни через "оригинальное" движение Земли, которая сама проявляется еще большей водьемной силой. Будучи потомством или "Первенцем" этих энергий, как он выражался, он утверждал, и часто повторял, что "Вода живая субстанция!" понятие которое дал Гёте в приведенном выше стихотворение.¹

Как живое существо, Виктор рассматривал воду, как аккумулятор и трансформатор энергии происходящую из Земли и Космоса, и как таковой была и остается основой всех форм жизненных -процессов и главным спонсором создавшим условия, которые делают возможной жизнь. И не только это, но как зрелая, вода — наделанная властью экстраординального поведения и дает себя всем вещам, требующей жизни в Великом плане Высшего Созидающего Разума (Космического Разума). Это — преданный посланник жизни Высшего Созидающего Разума (Космического Разума) и, в её вечных циклах, витках и завихрениях в её естественном движении по пути развития эволюции, как змеи на жезле (кадуций) Меркурия.

Сторонником циклов, которые поддерживают всю Жизнь, является Вода. В каждой капле Воды живет божество, которому мы все служим, там также живет Жизнь, Душа 'первого' вещества - Воды - чьё обитание между стенками сосудов и капиллярами, которые ведут её, и в которых она циркулирует.² Виктор Шаубергер

Вода - поэтому сущность, в которой есть жизнь и смерть. С неправильной, невежественной обработке, она становится больной, передавая это состояние всем других организмам, растительности, животным и людям, так, в результате чего возможен их физический распад и смерть, и в случае человеческих существ так же, их моральное, психическое и духовное ухудшение. С только этим пониманием мы можем видеть, насколько важно то, что вода должна обрабатываться и храниться таким образом, чтобы избежать таких катастрофических последствий. Когда мы не в состоянии чувствовать и воспринимать воду как живое существо, обогащающее всю жизнь, мы запираем — ограничиваем творческие циклы воды, мы останавливаем жизнь в нутри её, и вода превращается в опасного и не щадящего врага.

Виктора Шаубергера понимал воду и то, что он достиг в результате хорошо видно на примере этой цитаты из его книги, Наш Бессмысленный Труд, написанный в 1933 году:

"Можно управлять водьяными потоками на любое расстояние без изменения берегов; для траспортировки древесины и других материалов, даже если они тяжелее воды, например, руда, камни и т.д., по центру таких потоков воды, повышать подъемную силу грунтовых вод в сельской местности и наделять воду всеми необходимыми элементами, необходимыми для хорошего и быстрого роста растительности.

Кроме того, таким образом можно, обработать древесину и другие подобные материалы, сделать устойчивыми к горению и гниению; для получения питьевой и миниральной воды для человека, животного и для почвы любого желаемого состава и произвести искусственно, тем способом как это происходит в природе; поднять воду в вертикальной трубе без использования насосов; производить любое количество электроэнергии и лучистой энергии почти без затрат, повысить качество почв и исцелить рак, туберкулез и нервные расстройства.

... Практическая реализация этого ... без сомнения, означает полную переориентацию во всех областях науки и техники. Применении этих новых найденных законов, я уже построил достаточно большие установки в сферах спуска древесины и регулирование рек, которые, как известно, функционировали безупречно в течение десятилетий, и которые сегодня все еще представляют неразрешимые загадки для различных научных дисциплин.³

Но прежде чем продолжить, давайте познакомимся с некоторыми из более известных фактов о воде. Прежде всего, откуда же пришла вода? Очевидно, она не могла прийти из верхних слоев атмосферы, поскольку, как мы видели в главе 6, молекула воды на самом деле разделена на больших высотах. Куда еще мы можем смотреть? Если не вверх, то, возможно, вниз, потому что атмосфера не кажется подходящей для её формирования. Если ниже, то где? Могла ли она содержаться в кристаллическом состоянии в рудоносных породах Земли? Существует несколько доказательств того, от куда она появилась.

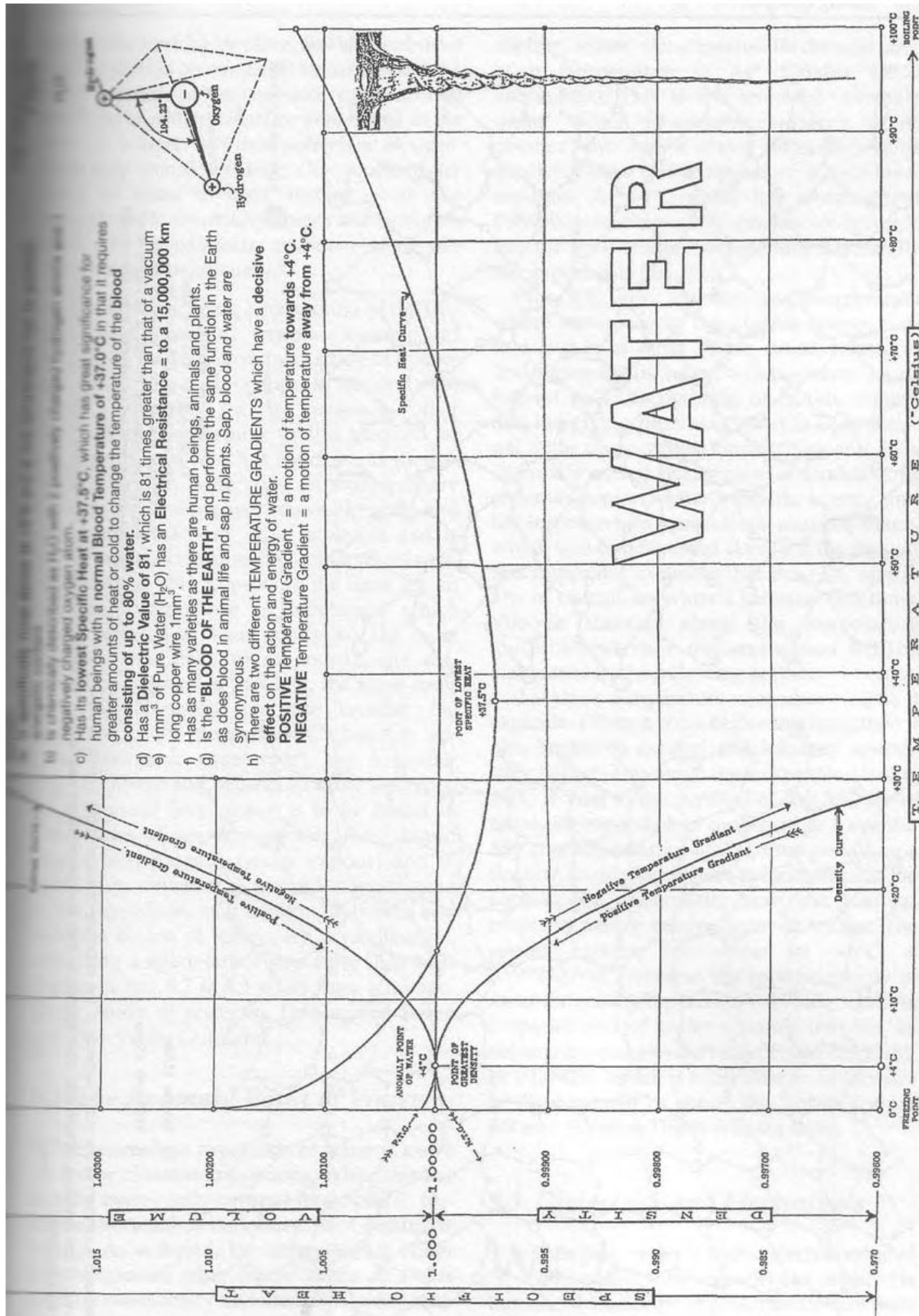
В книге "Пророчества руки" ⁴ Кристофер Бирд описывает новаторские теории и открытия Стефана Рисса в Соединенных Штатах, которые как и Виктора Шаубергера, которые полностью противоречили установленной гидравлической теории. По словам Стефана Рисса при определенных условиях газы кислород и водород, присутствующих в определенных типах скальных пород, могли быть освобожден из-за последствий геотермального тепла и процессам родственного триболоминесценции -(Триболоминесценция — люминесценция, возникающая при разрушении кристаллических тел. Причины триболоминесценции различны. В некоторых случаях она объясняется возбуждением фотолуминесценции электрическими разрядами, происходящими при раскалывании кристаллического тела, в других случаях она вызывается движением дислокаций при деформации. К примеру, при раскалывании кристалла сахара получается красивая синеватая вспышка.), явления связанные со светом выделяемым кристаллическими породами при трении или сильном давлении. Это свечение связано с энергией, выделяемой электронами, содержащимся в породах, так как они возвращаются из вынужденного давления, возбужденного состояния, обратно на их естественные орбиты. Так как заряд который он передает свободную энергию окружающему веществу, который мог быть достаточен, чтобы освободить и выделить водород и кислород под давлением для формирования новой воды в процессе холодного

окисления.

Рисс назвал эту воду - девственная вода, и в результате его знаний он смог получить прямо при формировании правильного состава твердой породы и получить очень большое количество воды, в некоторых случаях целых 3.000 галлонов в минуту. Все это прямо в пустыне, где нет ни какой воды, и взять её было не откуда. К сожалению, его усилия по обеспечению нуждающимся районам большого обильного количества превосходной качественной пресной воды были саботированы. Как случилось с Виктором Шаубергером, Кристофер Бирд рассказывает, как Рисса оклеветали и его идеи принесли дурную славу через грубую деятельность некоторых высокопоставленных должностных лиц в штате Калифорния, чьим интересам угрожало открытия Рисса.

Как жидкость, вода является химически элементом и описана как H_2O и является дипольной молекулой, состоящей из двух атомов водорода, каждый наделен положительным зарядом, и один атом кислорода, содержащий два отрицательных заряда. Из-за распределения зарядов вокруг ядра, угол между двумя атомами водорода $104,35^\circ$, как показано на верхней правой вставке на рис.8.1. По словам Кеннета С. Дэвиса и Джона Артура Дею, чистая вода - на самом деле смесь из 18 различных соединений и 15 различных видов ионов, что в общей сложности 33 различных субстанций⁵. В этой связи в Тайной Доктрине прокомментировано:

"Даже в следующем более высоком уровне, что единственный элемент, который определен на нашей Земле современной наукой как окончательный Неразложимый элемент, появляется вопрос, будет ли объявлен в мире Высшим Духовным Сознанием, действительно как-то очень сложно. Наша чистейшая вода будет, как находится сейчас, уступила бы место двум её заявленным простым элементам кислороду и водороду, многие другие составляющие элементы, исчезли бы из нашей земной современной химии."⁶

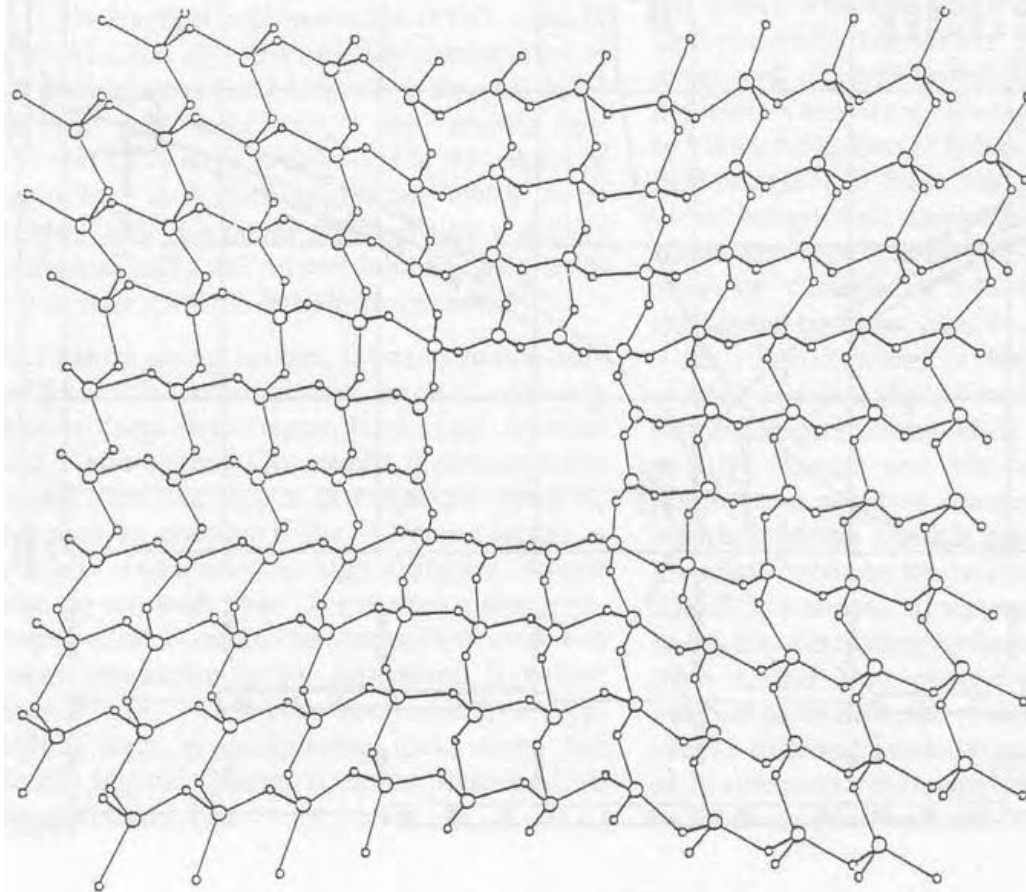


- b) to electrolyze dissociated as H₂O with 2 positively charged hydrogen atoms and 1 negatively charged oxygen atom.
- c) Has its lowest Specific Heat at +37.5°C, which has great significance for human beings with a normal Blood Temperature of +37.0°C in that it requires greater amounts of heat or cold to change the temperature of the blood consisting of up to 80% water.
- d) Has a Dielectric Value of 81, which is 81 times greater than that of a vacuum
- e) 1mm³ of Pure Water (H₂O) has an Electrical Resistance = to a 15,000,000 km long copper wire 1mm.
- f) Has as many varieties as there are human beings, animals and plants.
- g) Is the "BLOOD OF THE EARTH" and performs the same function in the Earth as does blood in animal life and sap in plants. Sap, blood and water are synonymous.
- h) There are two different TEMPERATURE GRADIENTS which have a decisive effect on the action and energy of water.

POSITIVE Temperature Gradient = a motion of temperature towards +4°C.
NEGATIVE Temperature Gradient = a motion of temperature away from +4°C.

Fig. 8.1 Water - some important physical facts

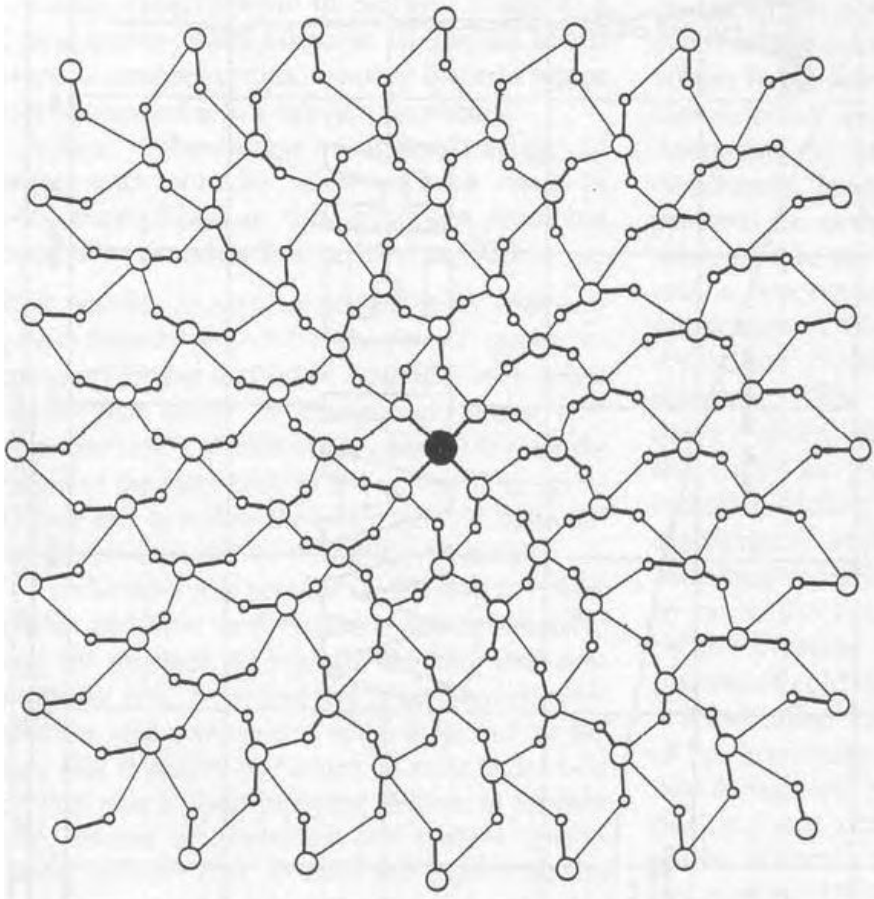
Рис 8.1



○ oxygen atoms
○ hydrogen atoms

Idealised illustration of the static aspects of the structure of water in the vicinity of a void in the structure, whose size corresponds to that discovered experimentally in acid hydrates.

Fig. 8.2



● structure-breaker
○ oxygen atom
○ hydrogen atom

DENSITY GRADIENT

- Elongation of the O-H bond
- Shortening of the O...O bond
- Shortening of the H bridging-bond
- Increasing symmetry of the H bridging-bond
- Increasing linearity of the H bridging-bond



Idealised illustration of the static aspect of the structural order of water in the vicinity of a so-called structure-breaker.

Fig. 8.3

Рис 8.2 и 8.3

В своей чистой форме, будучи соединением двух газов водорода и кислорода, вода могла быть технически описана как оксид водорода. Вода не отдельное, изолированное вещество, она обладает другими характеристиками особенностями в зависимости от среды или организма, в котором он живёт и перемещается, движется, как молекулы, вода имеет экстраординарную, чрезвычайную, способность сочетаться, объединяться, с большим количеством элементов и соединений, чем любая другая молекула и иногда описывается как универсальный растворитель, она способна стать основой для близкого сочетания, смеси, веществ, которую Виктор называет "эмульсией". Чем более сложный состав трехсторонних элементов растворенных или взвешенных в воде, тем более сложной эмульсией и более широкий спектр её свойств. У углерода, его так называемого неорганического коллеги, имеется подобная способность выше чем у всех других элементов. На физическом уровне вода может быть в трех агрегатных состояниях, твердом (лед), жидком (вода) и газообразном (водяной пар) и с точки зрения её структуры, как жидкость, она стремится к более кристаллическому, так как она постоянно формирует и повторно-формирует узлы временной кристаллизации, обладающие пространственно-решетчатой структурой, такие, как показано на рис. 8,2 и 8,3 взяты из гомеопатического исследования воды д-р Герхардем Решем и профессором Виктором Гутманом ⁷.

8.2 Аномальная точка Воды

Аномальное расширение воды - также является фактом большого значения. Хотя это частично рассматривается в главе 7, дальнейшее описание лишнее. Подводя кратко итог: Так как поведение жидкости, воды отличается от всех других жидкостей. Хотя все другие жидкости становятся последовательно и неуклонно плотнее с охлаждением, вода, только достигает своего плотного состояния при температуре $+4^{\circ}\text{C}$ ($39,2^{\circ}$ по Фаренгейту). Это так называемая "аномальная точка", которая является решающей точкой зрения её потенциала и имеет большое влияние на её качество. Ниже этой температуры она еще раз расширяется. При $+4^{\circ}\text{C}$ вода имеет плотность $0,99996$ грамма на кубический сантиметр ($\text{г} / \text{см}^3$), имеет наименьший пространственный объем и практически несжимаема (рис. 8.1).

Плюс $+4^{\circ}\text{C}$ также показывает температуру, в которой вода имеет самую высокую энергоёмкость и в том состоянии, которое Виктор называл - состоянием 'безразличия'. Другими словами, когда она в самом высоком естественном состоянии здоровья, живучести и живительного потенциала, вода во внутреннем состоянии энергетического равновесия и в тепловом и пространственно нейтральном состоянии. Что бы защитить здоровье воды, энергию и жизненную силу, должны быть приняты определенные меры предосторожности, которые будут рассмотрены позднее. Пока важно понимать, что $+4^{\circ}\text{C}$ аномальная точка имеет решающее значение для разнообразных функций воды. Теория Виктора о температурном градиенте и их реализации будут разобраны в следующем разделе.

Если температура воды повышается выше $+4^{\circ}\text{C}$, она также расширяется. Когда она охлаждается ниже этого градуса, то она начинает расширяться и становится определенно легче. Это аномальное расширение ниже $+4^{\circ}\text{C}$ имеет жизненно важное значение для выживания и жизни рыб, так как вода расширяется и охлаждается дальше она в конечном счете кристаллизуется в лёд при температуре 0°C , что обеспечивает плавающий изоляционный слой, который защищает водную флору и фауну под водой от вредного воздействия, тяжелых внешних условий, холодной зимой. Удельный вес воды при $+0^{\circ}\text{C}$ = $0,99984$ $\text{г} / \text{см}^3$, тогда как удельный вес льда при той же температуре = $0,9168$ $\text{г} / \text{см}^3$. Как 1 пространственная единица вода расширяется превращаясь в лёд, её объем увеличивается в соотношении $0.9168: 0.99984$, или $1: 1.09058$, что эквивалентно увеличению водоизмещения около $1 / 11$ -ой её прежнего объема воды. Именно поэтому лёд плавает.

8.3 Диэлектрики и Электролиз

Высокое диэлектрическое значение чистой воды 81, а именно её способность противостоять, (изолирование) передаче электрического заряда, была уже упомянута в главе 7, есть так же и другой аспект этого, которые, в свете концепции Виктора Шаубергера о водороде в качестве носителя кислорода и Карбонов (рис. 5.1, см. стр. 83), нужно смотреть относительно одной из главных ошибок науки. Тем не менее, как учит Госпел – средства массовой информации как истину во всех школах и университетах, электролиз, предположительно, процесс, при котором вода разлагается на составляющие её атомы водорода и кислорода. Однако из приведенного выше мы знаем, что чистая вода не будет передавать электрический ток, и этот фактор также используется для оценки загрязнения воды с помощью так называемых единиц электропроводности или экю. Чем больше содержание растворенных и взвешенных веществ в воде, тем больше его способность передавать электрический ток и выше значения зарегистрированных в экю.

Для того чтобы наблюдать процесс электролиза и его движение, необходимо добавить немного кислоты, такой, как серная кислота - H_2SO_4 - в дистиллированную воду, кислоты здесь всегда именуется "катализаторами". Катализатор - элемент или вещество, которое способствует началу данной реакции, но сам не участвует или не изменяется каким-либо образом в самой реакции. Это можно узнать из любого учебника физики. Время от времени, если электролиз должен продолжаться, должно быть добавлено больше кислоты в противном случае процесс прекратится и всё, что в итоге останется, будет являться водой. Но эта кислота должна была быть катализатором и

поэтому невосприимчива к воздействию электрического тока! Что с ней случилось?

Во время процесса продолжающегося электролиза, высвобождаются действительно кислород и водород, отрицательно заряженные ионы водорода мигрируют в направлении положительного электрода и положительно заряженные ионы кислорода к отрицательному электроду. Являются ли эти выделяющиеся газы на самом деле полученными из воды, или же они получаются из добавленной кислоты? Серная кислота образуется из 2 атомов водорода, 1 атом серы и 4 атома кислорода. Если эти газы на самом деле произведены путем разложения кислоты, а не воды, то в целом весь процесс электролиза, как в настоящее время учат, является широко распространенным мошенничеством, как утверждал Виктор в своей статье 1932 "Электролиз"⁸.

Тайная Доктрина также предоставляет пищу для размышлений, провокация мысли, комментируя то, что может быть сутью из различных сочетаний элементов, кислоты и воды, как смесь для электролиза.

Вопрос в том, прекращают ли свое существование водород и кислород, когда они объединяются в воде, по-прежнему спорный вопрос, с одной стороны, некоторые утверждают, что, так как они находятся вместе, когда вода разлагается, они должны быть там всё время, другие утверждают то, что, они на самом деле превращаются во что-то другое, в нечто совершенно другое они должны прекращать свое существование, как самостоятельные элементы, но ни одна сторона не в состоянии сформулировать ни малейшую концепцию реального состояния вещей, которая стала бы чем-то еще, и еще не перестала быть сама собой.⁹

Похоже, то, что вода сохраняет свою идентичность, в процессе электролиза (смеси воды и кислоты), и как только процесс электролитический заканчивается, то всё, что остается, основа вода.

Дальнейшая живительная особенность воды - является её высокая теплоёмкость и теплопроводность (которые были изучены в главе 6), а именно способность и скорость, с которой она поглощает и отдает тепло. Это означает, большое поглощение или отдача тепловой энергии, обязаны вызвать изменения в плотности и температуре. Самая низкая точка кривой, значений, теплоемкости воды, это +37,5 ° C или 99,5 ° F (рис. 8.1). Примечательно, что снижение теплоёмкости этого "неорганического" вещества - вода - находится, на 0,5 ° C (0,9 ° F) выше нормального +37 ° C (98,6 ° F) человеческой температуры крови - при котором самое большое количество тепла или холода обязаны изменить температуру (теплопроводность) воды. Эта способность, свойство, воды, сопротивляться быстрому тепловому изменению позволяет нам, с составом до 90% воды в крови, а также многим другим животным и существам, выживать относительно в большом диапазоне и колебаний температуры и при этом сохранять нашу собственную внутреннюю телесную температуру. Случайность или совпадение, поэтому мы скажем, этим умным, симбиотический (Симбиоз (от греч. symbiosis — сожительство) дизайн?! Если бы у нашей крови в теле была низкая теплоёмкость, это означало бы то, что кровь будет нагреваться значительно быстрее, до определенной точки, где мы начали бы разлагаться или замёрзли, если бы воздействовали на нас низкие температуры. (солнце, нагрело тело, кровь закипела и сварила тело, или вышла паром. Подул северный ветер, кровь замёрзла, так и осталось тело стоять до весны на улице. :-)).

Заметим, в нашем механистическом мире, мы привыкли думать о температуре в грубых выражениях (автомобильные двигатели работают при температурах 1,000 ° C (1, 832 ° F), и так и многие промышленные процессы используют очень высокие температуры. Несмотря на то, что мы начинаем чувствовать себя нездоровыми, если наша температура повышается всего лишь на 0,5 ° C (0,9 ° F), мы не видим и не понимаем, что не механическая, органическая жизнь и здоровье, основаны на очень тонких различиях в температуре. Когда наша температура тела +37 ° C (98,6 ° F) у нас нет "температуры" как таковой. Мы здоровы и, ссылаясь на мнение Виктора, находимся в "равнодушном" или состоянии " без температуры". Так же, как хорошая вода - хранитель нашей надлежащей физической температуры, наша точка аномалии самого крепкого здоровья и энергии, так же как сохраняет эту планету как среду обитания для нашего дальнейшего существования. Вода во всех её формах и качествах, посредник всей жизни и заслуживает самое высокого, нашего центрального уважения.

Вода и её жизненное взаимодействие с лесом было главной заботой Виктора, рассматривая воду как "Кровь" Матери-Земли, которая в отличие от теории Карла Рисса упоминалось ранее, родилась в недрах высоких лесов. Этот вопрос будет изучен более подробно позже. Наш механистический, материалистический и крайне поверхностный взгляд на вещи, не позволяет нам рассматривать воду ничем иным, как неорганическую, т. е. якобы без жизни, но которая, видимо не сама жизнь но, тем не менее чудесным образом создает жизнь во всех её формах.

Жизнь - движение и олицетворяется водным потоком в постоянном движении и преобразовании, и внешне и внутренним проявлением. Текущая вода, сок и кровь, это жизненная молекула - создатель множества форм жизни на этой планете. То как это можно когда-либо понять и выразить, как безжизненную жидкость, как в клиническом зрении аптечной воды, определяемая как неорганическое вещество H₂O?

Этот загадочный символ является грубым искажением. Это было обозначение просто стерильной дистиллированной воды - H₂O, как в настоящее время описаны наукой, было бы ядом для всего живого. H₂O или "недоразвитая вода" стерильная дистиллированная вода лишена каких-либо так называемых "примесей". Она не имеет развитого характера и качества. Как молодое, незрелое, растущее существо, она захватывает, как ребенок запоминает все в пределах досягаемости. Вода поглощает характеристики и свойства всего, с чем она соприкасается в контакте или растворила в себе, чтобы созреть. Это "всё" - "примеси" – вода принимает форму микроэлементов, минералов, солей и даже запаха! Если бы мы пили чистую H₂O постоянно, она быстро бы растворла в себе (впитала недостающие элементы), все хранившиеся в нас минералы и микроэлементы, истощит их запасы и в конечном итоге убьет нас. Как растущий ребенок, несозревшая воды вбирает в себя все и не отдает. Только тогда, когда созревшая, т. е. когда соответствующим образом обогащена сырьем, она в состоянии отдать, чтобы поделиться от себя свободно и охотно, что бы позволить остальной жизни развиваться.

Пресная вода имеет много главных качества, которые могут быть дифференцированы в зависимости качества питьевой воды.		
Вода Тип	Описание	Питьевые качества (использовать для питья)
Дистиллированная вода чистейшая вода	не содержит других элементов.	Плохо
Атмосферная (дождевая)	содержит некоторые атмосферные газы	Бедная
Несозревшая (незрелая вода)	содержит несколько полезных ископаемых или микроэлементов	Бедная
Поверхностная вода (плотины, водохранилища, реки)	Содержит некоторые минералы и соли накопленные в контакте с почвой.	Соответствует
Грунтовая вода	содержит большее количество полезных минералов	Хорошая
Фильтрованная-грунтовая вода	Что касается подземных вод.	Хорошая
Родниковая вода	с высоким содержанием растворенного углерода и минералов	Лучшая
Артезианская вода (глубинная вода)	которая может быть свежей или физиологическим раствором и может содержать различные растворенные элементы и газы	(с переменным) нето, не сё

Рис 8.4

8.4 Качество воды

Но как это чудесная, бесцветная, жидкость без вкуса и запаха, которое утоляет жажду, как никакая другая жидкости? Разве мы, по-настоящему понимаем сущность воды - живая жидкости - мы не будем рассматривать её так скупно, а будем заботиться о ней, как если бы наша жизнь зависела от её, что, несомненно, она и делает.

Помимо фактической обработки воды исследованной в главе 15, некоторые виды воды более пригодны для питья, чем другие, следующую общую классификацию следует рассматривать в сочетании с рис. 8.4.

Дистиллированная вода

Это то, что считается физически и химически чистым видом воды. Не имея других характеристик, только стерильная чистота, она запрограммирована и будет объединяться и приобрести, извлечь или привлекать к себе все вещества, она должна стать зрелой и, следовательно, поглощает и хватается за все в пределах досягаемости. Такая вода действительно очень опасна, если её пить непрерывно долгое время. Когда пьют дистиллированную воду (Aqua destillata) она действует как слабительное, лишая тело минералов и элементов. В некоторых случаях она может использоваться для краткосрочного терапевтического эффекта, например, в так называемому "лечению по Кнайпу — 'водный доктор' Самое главное «по Кнайпу» – соблюдать в жизни простые правила: есть здоровую пищу, раньше ложиться и раньше вставать, много двигаться и не бояться холодной воды, ходить босиком по утренней росе, по мокрым камням, использовать обливания и обертывания, различные ванны, холодный и контрастный душ", где она действует так, чтобы очистить тело от чрезмерных отложений из различных материалов.

Атмосферная вода - дождевая вода

Хотя чистейшая естественная доступная вода, загрязненная вредными веществами в атмосфере, метео-вода или дождевая вода также непригодна для питья постоянню. Она незначительно лучше чем дистиллированная вода и немного богаче минералами, из-за поглощения атмосферных газов и пылевых частиц. Как живой организм, она все еще в подростковом возрасте, все еще незрелая, и должна пройти определенный процесс созревания, с тем чтобы иметь возможность быть поглощенной телом и быть полезной для него. Когда пьют, талую воду из снега, она также порождает определенные недостатки, и если другая вода не доступна, может привести к зубу, увеличение щитовидной железы.

Несозревшая вода

Несозревшая вода, опять же, незрелая вода, это вода поднимающаяся из земли. Она не созрела должным образом, её прохождение через землю. Она возникает, возможно, в виде гейзеров и т.д., от довольно длинного путь вниз. Она еще не решила перестроить себя в зрелые структуры и, следовательно, всё ещё с качеством 2-звезды. Она содержит

несколько полезных минералов, некоторые микроэлементы и только малое количество растворенных атомов углерода, но опять же в качестве питьевой воды, она не подходит, не очень высокого класса.

Поверхностная вода

Поверхностная вода - плотины, водохранилище и т.д. - содержит некоторые минералы и соли накопленные при контакте с почвой, а также из атмосферы, но, вообще говоря, она не очень хорошего качества, частично из-за атмосферного воздействия тяжелых оксигенаций (-насыщение кислородом) и воздействия тепла от Солнца. Солнечное тепло разрушает большую часть характеристик и энергию воды.

Грунтова вода

Грунтовые воды уже намного лучше, часто выражают себя как просачивающиеся отфильтрованные родники, вода которых, просачивается сквозь верхние слои земли в более низкие слои и которая стикает по водонепроницаемому слою и выходит как правило у подножья гор или холмов. Она имеет большое процент растворенного углерода, который является наиболее важным элементом в высококачественной воде, кроме примеси других солей.

Чистейшая родниковая вода

Чистейшая родниковая вода, и мы будем исследовать различия между просачивающемся-отфильтрованным родником и истинным родником позже, очень высокое содержание растворенного углерода и минералов, и высокое качество. Её чистейшим состоянием оказываемым на здоровье и жизненную силу, подтверждается её мерцанием, ярко-синеватого цвета, который не наблюдается в грунтовой воде. Такая вода идеально подходит для питья, если её можно найти. К сожалению, в настоящее время очень мало, высококачественных родников, из-за разрушения окружающей среды. Кроме вышеупомянутых выше вод, есть артезианская вода получаемая из скважины, которая непредсказуемого качества. Время от времени она может быть соленой, в других случаях, солоноватой, или свежей. Никогда нельзя быть уверенным, что вода из скважины обязательно будет питьевого качества. Хорошая вода, вероятно, лежит между водоносными слоями, подземных вод и просачившейся-отфильтрованной водой, но, скорее всего, можно сравнить и классифицировать как грунтовая вода. Еще раз это зависит от того, как глубоко и хороший ли слой воды пойман в ловушку, водоносный слой, пласт.

А что же нас на самом деле насыщает? Этот вопрос интересует нас, он жизненно важный для всех нас, который так сильно влияет на нашу жизнь, здоровье и благополучие, будет обсуждаться в следующей главе, потому что сейчас мы должны обратить внимание на температурный градиент, который начинается после точки аномалии $+4^{\circ}\text{C}$, является следующим наиболее важным фактором в понимании воды и её надлежащей, естественной обработки.

8.5 Температурный Градиент

Кроме других факторов (некоторые из них не могут быть определены количественно), охватывая такие аспекты, как мутность (непрозрачность), примеси, и качество, наиболее важным фактором, влияющим на здоровье и энергию воды - температура, различные аспекты которого будут рассмотрены более подробно позже, но в первую очередь приведем общий обзор. Возникшая в прохладной, темной колыхели девственного леса, вода насыщается и созревает не спеша поднимаясь из глубин. На её восходящем пути, она вбирает в себя микроэлементы и полезные минералы. Только тогда, когда она созрела, и не раньше, она будет выходить из недр Земли, как родник. Как истинный родник, в отличие от родника просачившегося – отфильтрованного, температура воды этого около $+4^{\circ}\text{C}$ ($39,2^{\circ}\text{F}$). Здесь, в прохладном, рассеянном свете леса она начинает свой долгий, живительный цикл как сверкающий, живой, прозрачный поток, пузырьясь, булькая, завихряясь и вращаясь по спирали, двигаясь как река в горном ущелье. В её естественном спиралевидном самоохлождении, закручивающемся движении вода в состоянии поддерживать свои внутренние жизненные энергии, здоровье и чистоту. Таким образом, она действует как конвейер перенося все необходимые минералы, микроэлементы и другие тонкие энергии в окружающую среду.

Естественно, текущая вода стремится протекать в темноте или в тени леса, что избежать попадания прямых солнечных лучей. При этих условиях, даже когда течет по каскадным водопадам, течение будет лишь в редких случаях выходить из своих берегов. Из за правильного естественного движения, чем быстрее она течет, тем больше её пропускная способности и самоочищающая способность и больше она углубляет своё русло. Это происходит из-за образования в извилистом потоке продольных вихрей, по часовой стрелке и против часовой стрелки, меняющиеся по перемененно спиралевидные вихри центральной осью (хобот вихря) вниз, которые постоянно охлаждают и повторно охлаждают воду, поддерживают её на здоровой температуре и приводят к более быстрому, более ламинарному, спиралевидному потоку.

Чтобы защитить себя от вредного воздействия избыточного тепла, вода ограждает себя от Солнца нависающей растительностью, так как с увеличением температуры и света он начинает терять свою жизненную силу и здоровье, свой потенциал, и способность оживлять и давать жизненную силу окружающей среде, через которые она проходит. В конечном счете становится широкой рекой, вода становится более мутной, содержание взвешенных микро-частиц выпадают в осадок и ил увеличивается при нагревании, её поток становится все более медленным и вялым.

Однако, даже эта мутность играет важную роль, потому что она защищает глубокие слои воды от теплового излучения Солнца. Верхние слои более плотные, чем холодные снизу слои, тем самым сохраняет силу потока для

движения осадка больших размеров (гальки, гравия и др.) в центре водного потока. Таким образом, опасность затопления сводится к минимуму. Спиральное, вихревое движение упомянутое ранее, привели в итоге, Виктора Шаубергера, к разработке его теории о "имплозии", создаются условия, при которых рост вредных бактерий подавляется, и вода становится, без признаков заболевания, здоровой и полезной.

Упущение температуры в форме "температурного градиента" во всех гидравлических расчетах привело к самым разрушительным наводнениям и гибель почти всех водных путей. Хотя скорость потока, поперечная сила (радикальная сила), назовем некоторые такие как наносы, мутность, вязкость, принимаются во внимание в многочисленных формулах, а температурный градиент, который существенно влияет на функции всех этих различных факторов, до сих пор совершенно не учитывается в областях речного инжиниринга, водоснабжения, управление выодными ресурсами и состояние воды в целом.

Помимо изменений в её содержании органических веществ, минералов и солей, так называемых "примесей", воду всегда считали безжизненной неорганическим веществом. Поэтому, за исключением некоторых определенных температурах воды, необходимых для конкретных целей, охлаждения, нагрева и т. д., температура или изменения температуры любой воды или водного объема рассматривается совершенно безразлично к поведению самой воды, так как измеряемый диапазон этих изменений в целом был оценен слишком незначительным, чтобы быть в состоянии оказать любые заметные эффекты. Такое отношение, по-видимому, остался неизменным.

В начале июля 1991 года я присутствовал на симпозиуме по речному инженерингу в Университете Новой Англии, Армидейл, Австралия, с конкретной целью обнаружения состояние искусства в области гидрологии относительно температуры воды. Основным докладчиком был профессор Джон Ф. Кеннеди (!!), гидролог с мировой репутацией, директор Института Айова по гидравлическим исследованиям и Хантер Рус профессор Гидравлики в Университете штата Айова в Соединенных Штатах. Пока он говорил, я сел и приготовил карандаш и бумагой, чтобы записывать каждое упоминание слова "температура". К концу очень интересного часового доклада, в котором профессор Кеннеди выражал свою большую любовь к рекам, у меня была только одна черточка! Затем, желая получить более точные данные, я говорил с ним около 15 минут, рассказывая вкратце о теорий Виктора Шаубергера, о движении и температуре воды и тот факт, что в 1930-х годов она имела полную поддержку со стороны того же всемирно известного гидролога, профессора Филиппа форхгеймера, с работами которого был знаком профессор Кеннеди. Однако, по мнению Кеннеди, влияние температуры на динамику потока воды по-прежнему рассматриваются как незначительные и поэтому никогда не принимаются во внимание. Имея эту информацию прямо из первым уст, поэтому, подведем вывод, что температура, как фактор в строительстве речных сооружений, по-прежнему игнорируется. Как мы видим, именно малые, иногда бесконечно малые изменения температуры которые имеют решающее значение для естественного здорового движения воды и оптимального режима потоков в общем потоке.

Виктор Шаубергер выделяет температурные градиенты, из которых есть две формы, следующим образом: Существует положительный + температурный градиент;

а) когда температура воды уменьшается и её плотность увеличивается к точки аномалии $+4^{\circ}\text{C}$, или;

б) когда плотность и понижение температуры к замерзанию, ниже по отношению к $+4^{\circ}\text{C}$.

в) когда температура земли или воды холоднее, чем температура воздуха.

Чувствует отрицательный - градиент температуры;

г) когда температура смещается, движется, от $+4^{\circ}\text{C}$, либо вверх, либо вниз, оба из которых означают уменьшение плотности и энергии.

На рис. 8.1 (стр. 109) направление движения этих двух температурных условий представлены в виде двух кривых разграничивают изменения объема и плотности с температурой. Здесь видно, как с охлаждением, объем уменьшается, а плотность увеличивается, и наоборот с нагреванием. Движение температуры в сторону аномальной точки $+4^{\circ}\text{C}$ всегда включает в себя положительный температурный градиент, в то время как движение в противоположном направлении свидетельствует об отрицательном температурном градиенте. Помните, что здесь положительная температура, или то, что находится (имеется ввиду температура) в данной среде (воздуха или воды), всегда течёт или транспортируется к холоду.

В Природе обе формы температурного градиента активны одновременно, и, участвуют в эволюции, а не в передачи, должен преобладать положительный температурный градиент. И на восходящем и на нисходящем пути возникает жизнь на пересечении этих двух "темпераментов", как это было, у каждого из которых есть различные характеристики, свойства, потенциальные и противоположные направления движения или распространения.

Безотносительно проявляется как результат взаимодействия этих взаимно противоположных сущностей, зависит от относительной пропорции между ними, что также определяет их точки пересечения. Например, если положительный температурный градиент является очень мощным, то эффект взаимно более слабого отрицательного температурного градиента полезен и способствует рождению в физической форме веществ высокого качества. В более математическом понятии, если, как показано на рис. 4.6 суммарный эффект двух диалектических противоположностей равно единству, т.е. $1 \times 1 = 1$, то, если один из аспектов уменьшен до половины, значение другого равняется двум. Несмотря на изменение характеристик и свойств, полная ценность единства 1 не изменилась, поскольку $1 / 2 \times 2$ равен 1.

И наоборот, если роли и отношения меняются местами и отрицательный температурный градиент очень сильно доминирует, и то, что рождается как материальная субстанция имеет низкую ценность. Для развития и роста что бы приступить к повышению качества, живучести и здоровья, какая форма высшая и на каком уровне взаимности их взаимодействие происходит, это имеет абсолютно решающее значение, ибо это не только влияет на движение воды,

движение соков в растениях и потока крови в наших венах, а также на конфигурацию, структуру и качество артерий и вен, каналов, капилляров и окружающих сосудов, и направление их, как будет замечено позже.

Как она течет, вода действует, совершенно по-разному в зависимости от температурного градиента, и силой воздействия. В своем концентрирующем, охлаждающем, активизирующем функцию при $+4^{\circ}\text{C}$ - приближается, формируется эффект положительно температурного градиента. Это процесс, отстаивает возникающие живые системы, так как в воде он соединяет ионизированные вещества вместе в близкий, интимный, и продуктивный контакт, потому что здесь, содержащийся кислород становится пассивным и легко связывается с прохладными углеродом, тем самым благотворно способствует для здорового роста и развития. $+4^{\circ}\text{C}$ -отклоняющийся, отрицательный температурный градиент, с другой стороны, дезинтегрирующее, ослабляющая функция, с увеличением температуры структура данного органа становится более слабо связанной и соразмерными потерями, в недавней связанной между собой энергией. В этом случае, из-за повышения температуры, кислород становится все более агрессивным и меняет свою роль как один из создателей и благодетелей, превращается в разрушителя и негативную среду, кормилицу, болезней и болезнетворных микроорганизмов, патогенов.

Во всей воде, лесов и других живых организмов температурный градиент в активных и в положительной, и в отрицательных формах. В природных процессах синтеза и распада, у каждого из них имеется своя особая характерная роль в большом производстве Природы, но каждая из них должна вступить в стадию жизни в назначенное время. Положительный температурный градиент, как температурный Тип А биоманетизм (см. стр. 103), должен играть главную роль, если разворачивается творческая эволюция. К сожалению с нашим близоруким пониманием на производство высокой температуры и, следовательно, дестабилизирующие, ослабляющие и деградирующие технологии, мы перевернули эту возвышенную 'суть' вверх дном и в настоящее время пожинаем все более удивительные плоды нашего ошибочного труда.

Примечание

1. "Бык и Замша", Виктор Шаубергер: ТАУ журнал, N 146, с.30: Вернер Циммерманн.
2. Наш Бессмысленный труд, Pt.I, p.II.
3. Наш Бессмысленный труд, Pt.I, с.4.
4. Нырющий из стороны в сторону, Кристофер Птица: Новые пресс Возраст, США ISBN 0-87613-090-2.
5. Вода - Зеркало науки по K.S.Davis (Дэвис) и JADay: Хайнеман образования, Лондон, 1964.
6. Тайная Доктрина Е П Блаватской, (Адьяр Эд, 1971.), Т. 1, стр. 125: Теософского Паб, Адьяр, Индия..
7. Wissenschaftliche Grundlagen der Homöopathie, "Научные Фонды Гомеопатии": Бартель и Бартель, Postfach 57, D-82069 Schafflarn, Германия, ISBN 3-88950-025-0.
8. Цитируется из статей Виктора Шаубергера, "Электролиз", газета Дера Винера Тэга, No.3443, с.20, 18 декабря 1932 года.
9. Тайная Доктрина, Елены Петровны Блаватской (Адьяр Edition 1971), Т. 2, p.266, Stanza II: Теософского Издательское дело, Адьяр, Индия.

9 Гидрологический цикл, Круговорот воды в Природе

В качестве первого шага к эволюции других форм жизни, наиболее жизненно важной функцией воды является её непрерывное, живительный цикл, по кругу и над Землей. Его обычно называют "Гидрологическим Циклом" или "Круговорот Воды в Природе" и включает в себя движение воды из подземных слоев и поверхности в атмосферу и обратно. С точки зрения концепции Виктора, мы должны различать полный и половину гидрологического цикла, разница между которыми в настоящее время непризнана наукой. Эта разница, имеет решающее значение к пониманию того, что в настоящее время происходит с климатом во всём мире.

9.1 Полный гидрологический цикл

Рис. 9.1 показывает весь гидрологический цикл. Здесь серия восходящих потоков с поверхности на которой есть деревья, против часовой стрелки по спирали, в левой стороне изображено испарение воды с поверхности моря против часовой стрелки по спирали. Они поднимаются, конденсируются и выпадают в виде дождя. Часть дождя впитывается в землю и другая часть стекает по поверхности земли, в зависимости от того чем покрыта земля лесами или нет, и какой тип температурного градиента активен в данной ситуации. В лесных районах, где в естественных условиях положительный температурный градиент обычно преобладает, удержание выпавшей воды порядка 85%, из них, около 15% поглощаются растительностью и перегноем и приблизительно 70% уходит в подземные воды, водоносный слой и

перезаряжают подземный поток.

В полном гидрологическом цикле грунтовые воды заряжаются, вода удерживаемая деревьями и через них, испаряется через листья и поднимается, чтобы сформировать облака. На этой картинке - диаграмме испарения от океана отличаются от испарений поднимающихся от растительности спирали вращаются по часовой стрелке, в отличие от испарений с поверхности моря изображены поднимающиеся спирали вращающиеся против часовой стрелки. Это различие было сделано, потому что, на мой взгляд, энергии в парах воды из леса качественно отличаются от тех, которые испаряются с поверхности моря.

Когда пары воды поднимаются от деревьев, они поднимаются от живого существа, а не из водоема, таких как океан. Это не означает, что такой водоем мертв, а то что она населена множеством существ, которые потребляют почти все, что он производит, как материально, так и в отношении энергетических эманаций, CO_2 , O_2 , и т.д. Поэтому с точки зрения испарения от леса, мы можем иметь дело с формами энергии, полученных из более динамичной жизненной системы, которая несет в себе характерный отпечаток, черты, высшую вибрационную матрицу содержание минеральных и редких элементов и резонансов её источника, живых растений. Эти дополнительные свойства и энергии в основном из нематериальной природы и лучше всего объяснить с точки зрения гомеопатической теории, в которой, чем лучше растворено вещество, тем большая его эффективность как исцеляющая среда. Поэтому мы отвлекемся на минуту, чтобы с ним познакомиться.

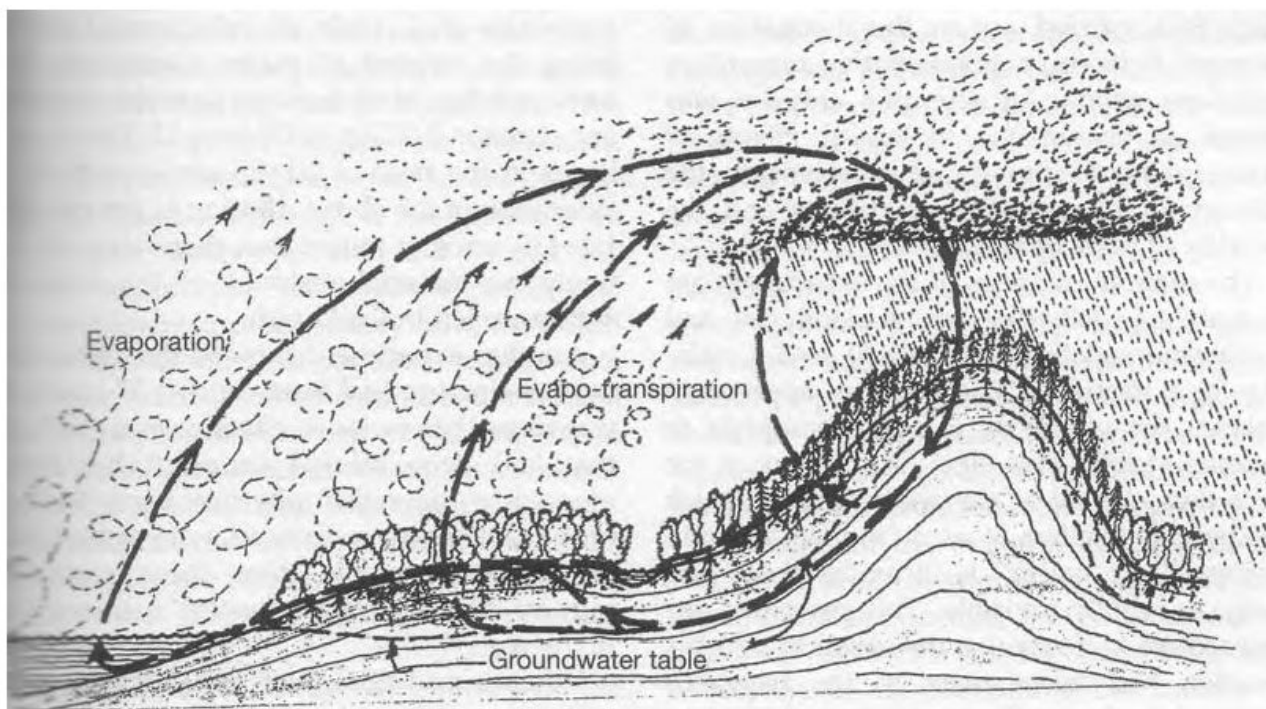


Рис. 9.1 полный гидрологический цикл

"ПОЛНЫЙ ЦИКЛ" воды, полный гидрологический цикл, характеризуется следующими фазами:

- Испарение от океанов и суммарное испарение от растительности;
- Поднимающийся водный пар;
- Охлаждение и сжатие;
- Формирование облаков;
- Выпадение в виде дождя;
- Пропитывает основание под положительным температурным градиентом;
- Перезарядка грунтовой воды и водоносных слоев;
- Подпитка и регулирование высоты, уровня грунтовой воды;
- Формирование центральной жилы $+4^\circ\text{C}$ в грунтовой воде;
- Создание подземных удерживающих бассейнов;
- Проход через центральный слой $+4^\circ\text{C}$ грунтовой воды;
- Очистка в этой температуре;
- Далее снижение в подземные водоносные слои из-за её собственного веса;
- Переход к парообразному состоянию из-за влияния горячей температуры грунта Земли;
- Поднимается снова к поверхности земли с одновременным втягиванием в себя питательных веществ;
- Охлаждение воды и перенос питательных веществ;
- Осушение на поверхности земли;
- Испарение и формирование облаков;
- Выпадение снова в виде дождя, и так далее.

Публикация статьи под названием "Человеческие клетки крови - дегрануляция базофилов очень чувствительных от очень разведенной антисыворотки против IgE " 30 июня 1988¹, испугало научный мир, потому что открытие описанное в статье не могло быть объяснено обычными законами физики. В результате статью начали тщательно исследовать в 1983 году профессор Жак Бенвенист из Французский Национального Института здравоохранения и Медицинский Научно-исследовательская лаборатория (INSERM) в университете Париж - Sud, выполненной в подстрекательстве Бернара Поитевина, гомеопатического исследователя, это новое направление научного исследования была направлена на тестирование биологических эффектов гомеопатических растворов, и расширение эффективности гомеопатических препаратов и законностью гомеопатических понятий (концепций).

Основными ингредиентами эксперимента с базофилами (желеобразные белые клетки крови и анти-иммуноглобулин E - или алгебре), и окрашиваются красителем, синим толуолом, применение которого позволяет невидимые базофилы, сделать видимыми. Эффект воздействия вещества на клетки таким образом, что окрашивает антитела IgE, которые Мишель Шифф называет "биологическим" для "снятия краски" или "стирающий ластик"², чтобы сделать их частично или полностью невидимым. Это позволило исследователям определить, в какой степени реакции имели место с базофилами, подвергавшиеся раствору антител. По словам профессора Бенвениста, происходит реакция, даже тогда, когда количество антител разведено до 1 часть в 10120 частях дистиллированной воды, то есть, разбавлены в соотношении 1:1 +119 нулей.

Чтобы дать представление о том, какая огромная величина цифры выше, по оценкам Астрономов, что количество звезд во Вселенной составляет около 10 в степени 20, т.е. 1 + 19 нулей или 1, 000, 000, 000, 000, 000, 000. В этих экспериментах одна капля того индикатора разбавляется гомеопатическим методом, поскольку в "окрашивающий - индикатор" (в этом случае алгебра (algE)) добавляется до 99 капель дистиллированной воды. Эту смесь затем трясут вверх и вниз или "встряхивают" в течение примерно 30 секунд. 1 каплю этой новой смеси затем разбавляют еще 99 каплями дистиллированной воды. Этот процесс повторяется 120 раз. Когда базофилы подвергаются этому чрезвычайно разбавленному раствору антитела были обнаружены, реакции, т. е. изменения в их видимости, еще их можно обнаружить в очень большом количестве.

По статистике, в соответствии с классической физикой и химией, после 23 разбавления, в котором 100 трлн - миллиард молекул дистиллированной воды, добавить к каждой молекуле антитела IgE, не должно было бы найдено не одной молекулы от антитела. Это относится к так называемой постоянной Авогадро, 6, 022 52 x 10²³, сформулированной итальянским физиком графом Амадео Авогадро ди Куаренье (1776-1856), которая определяет число атомов или молекул в 1 моле вещества, 1 моль, является количеством вещества, содержащий то же самое количество элементарных частиц так как есть в атоме углерода 0,012 кг -12. Это число находится в соотношении 1:1 + 23 нулей, таким образом, с вышеупомянутого разбавления соотношении 1:1 +119 нулей, это означало, что там в жидкости не было фактически никаких материальных остатков исходного вещества.

Другой эксперимент показал, что после того, как настойка "окрашивающего — индикатора" была разбавлена 37 раз, это было сделано более двух раз, она была столь же эффективна как растворы, которые были разбавлены трижды. Было выдвинуто суждение физик-теоретиком Линн Трейнор из Университета Торонто, который осуществлял параллельно эксперименты, что эти реакции могут быть результатом "физической" памяти записанной в воде³.

Что вызвало этот эффект? Почему клетки все еще реагировали с таким сверхастрономически разбавленным раствором? Это - память, как предлагает Линн Трейнор? В определенном смысле память может быть истолковано как явление резонанса, вещей когда-то слышавших его, вступали с ним в контакт, как это происходит, несущественный энергетический отпечаток, изображения и качества, характеристика, оригинального препарата. Как бы то ни было, на мой взгляд, именно по этой причине, испарения воды лесом обладают более высоким качеством, энергонасыщенные, чем вода, испарившаяся от моря.

Просто для вывода, это открытие Жак Бенвениста, как и Стефана Рисса и Виктора Шаубергера, очевидно рассматривалось как непростительное нападение на установленные доктрины академиков, которая стремится отойти от научных принципов целостности и беспристрастности, провозглашенные сэром Уильямом Гроувом в главе 1. В результате Бенвенист стал и целью и жертвой большого количества осуждений, позора от ортодоксальной науки и медицины. Действительно, в октябре 1993 года было сообщено, что он должен был быть исключен из глав иммунофармакологии в INSERM. Кроме того своё исследовательское подразделение, U-200, также должно быть закрыто к концу года, Бенвенист утверждал, что он стал жертвой "идеологических репрессии"⁴.

Тем временем другие лаборатории работали, в связи с последующей проверкой его результатов в других независимых институтах и создания их очевидных неопровержимости, тем временем Бенвенист был предоставлен к определенное международное признание и "известность". Опасаясь, что она будет перенесена в разряд презрения Бенвениста, фирма INSERM продолжала платить ему и его секретарю, их жалования, хотя она отказалась финансировании для дальнейших исследований и отказалась от финансирования расходов и зарплате сотрудникам лаборатории, которую сам Бенвенист должен оплачивать. На это счастливой ноте, в то время как фирма INSERM продолжает упрямо стоять на своей позиции, другие, более просвещенные люди считают исследования Бенвениста на воде очень важными, что организовали организацию "Инновационная Наука", которая была создана с конкретной целью предоставления ему моральной поддержки и финансирования, в настоящее время его продолжающимися исследованиями.⁵

Возвращаясь к описанию всего полного гидрологического цикла, вода сначала испаряется с океанов и лесов. Поднимающейся водяной пар охлаждается на высоте, конденсируется, формирует облака, соединяется в более крупные капли и выпадает в виде дождя. Осадки выпадают, когда две системы объединятся, которые, в своём

разделенном условии плавают в окружающем энергетическом поле, будь то жидкости или газообразный вид, таким образом создаваемая сверху масса объема воздуха или жидкости, которую они перемещают (образуется ветер). В густом лесу температура земли холоднее, чем падающий дождь который просачивается в почву под влиянием положительного температурного градиента, то есть температура понижается от воздуха к земле к $+4^{\circ}\text{C}$ к аномальной точки воды в центральном слое в грунтовой воде. Упав на прохладную землю, теплая дождевая вода легко поглощается, грунтовая вода и водоносные горизонты наполняются и подземные водяные реки. Дождевая вода может проникнуть только под положительным температурным градиентом. Следствием этого является то, что пополнение и высоту грунтовых вод полностью зависит среди прочего и от количества поглощенной воды и наличия положительного температурного градиента дождя. (если капнуть воду на раскаленную сковородку то она мгновенно испариться, а если капнуть воду на холодную то вода останется на сковородке и просачиваться в микро трещины)

Напомним, что температура абсолютного нуля $-273,15^{\circ}\text{C}$ и то, что температурный диапазон в котором мы живем, находится примерно от -10°C до $+40^{\circ}\text{C}$, любое общее изменение или смещение в вниз (к абсолютному минусу), стали бы самыми страшными последствиями не только для нашего дальнейшего существования на этой планете а также и для всех других форм жизни. Поэтому это жизненно важное значение для нашего выживания, что этот диапазон температур в значительной степени определяется и регулируется количество водяного пара в атмосфере, должно оставаться неизменным. Кроме того, любая наша деятельность которая снижает естественное содержание водяного пара в атмосфере должны быть предотвращена, потому что это неизбежно снижает общую температуру мира. Это может произойти потому, что больше не будет достаточно воды, чтобы сохранить установленное количества тепла.

Хотя все доказательства у нас есть, например пустынь, кажется, что человечество никогда не узнает, что уничтожив деревья - означает уничтожить воду. Это лесной покров, который отвечает за тонкую настройку содержания водяного пара в атмосфере и для создания самой свежей воды. Через непрерывное уничтожения лесов, мы будем постепенно приближаться к состоянию, при котором, мы бы назвали его "базовой величиной" воды, обеспеченной только океанами, которые поднимают атмосферный уровень воды до определенной степени, после уже не поддерживаемого дополнительными испарениями леса. Испарения леса - то, что увеличивает общее количество водяного пара и количественно, и качественно, и в то же время поднимает температуру окружающей среды достаточно, чтобы мы могли существовать.

К сожалению, это тревожные нарушения природных циклов уже далеко продвинулись. Все более и более хаотичные погодные условия мы в настоящее время ашунаем на себе, являются просто законным следствием все более беспорядочным и фрагментированным распределения водяного пара. В некоторых областях имеется чрезмерные концентрации, в результате чрезмерной аккумуляции тепла, резкое повышение температуры, массивные ливни и наводнения, а в других нет практически водяного пара вообще, производя тяжелые условия, засуху и преждевременное местное охлаждение (быстрое остывание). Совместное действие этих процессов, должны спровоцировать все более и более частые и сильные штормы, поскольку эти две Температурные крайности жестоко сталкиваются вместе в процессе восстановления Природного равновесия.

9.2 Половина Гидрологического Цикла

Половина гидрологического цикла является таким условием, которое в настоящее время преобладает почти по всему миру. Половина гидрологического цикла показано на рис. 9.2 имеет тот же основной формат, как полный цикл, но в данном случае присутствуют деревья, показаны на рис. 9.1, были удалены с поверхности земли; отметим, что тяжелая ломаная линия, представляющая подземное движение грунтовых вод отсутствует. Тип испарений изменился, так как они больше не поднимаются от живых существ, а от бесплодной земли, и вполне может быть хранилищем разрушительной, а не созидательной творческой, энергетикой.

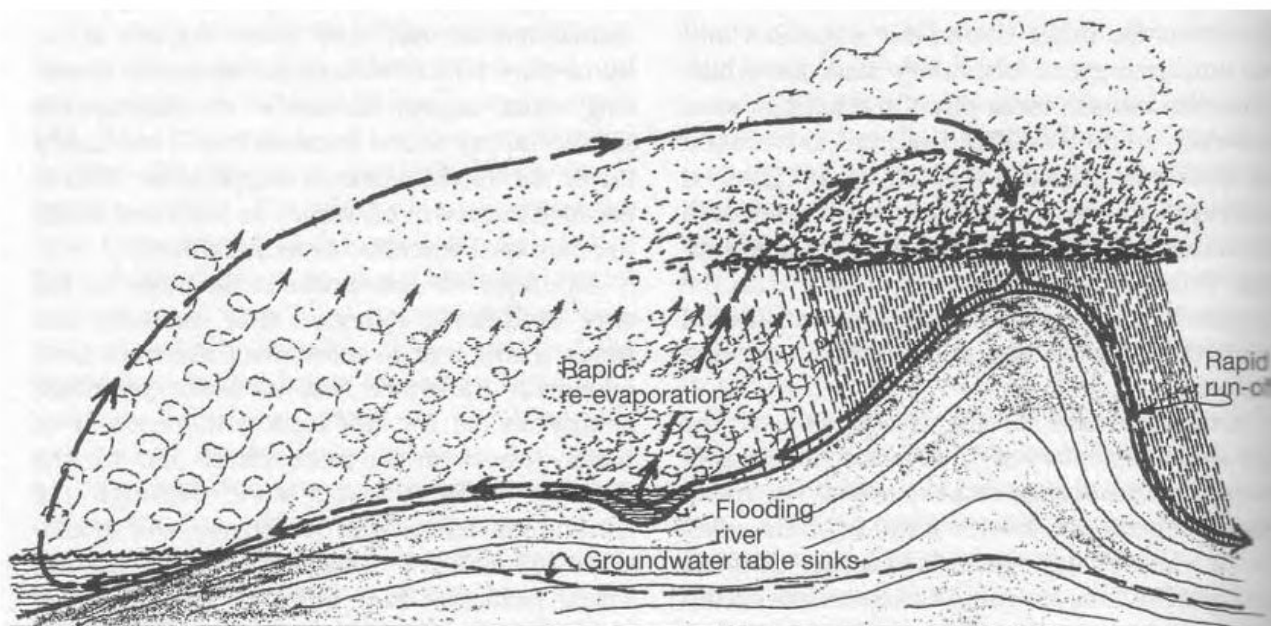


Fig. 9.2 The half hydrological cycle

У "Половинного цикла", в отличие от полного, имеются следующие особенности:

- испарения от океана;
- Подъем водяного пара;
- охлаждения и конденсация;
- формирование облаков;
- Осадки в виде дождя;
- Нет проникновения дождевой воды из-за отрицательного температурного градиента у дождя;
- Быстрый сток по поверхности земли;
- Нет пополнения грунтовых вод;
- Понижение грунтовых вод;
- Прекращение естественной поставки питательных веществ к растительности;
- При определенных условиях, может произойти крупные наводнения (всемирный потоп);
- Чрезмерно быстрое повторное испарение;
- Чрезмерное насыщение атмосферы водяным паром;
- Быстрое выпадение осадков как штормовой дождь.

Поэтому одно наводнение производит следующее, или вообще ни каких осадков в виде дождя, и преобладает засуха.

Как только лес был вырублен, незащищенная земля быстро нагревается, тем более, если она сухая, значительно сильнее нагревается. Отрицательный температурный градиент дождя преобладает, так как температура почвы в целом теплее, чем падающий дождь, другими словами нагреваются от облаков до земли. Если осадки чрезмерны, то неизбежно происходят наводнения. Мы все наблюдали, как шипит холодная вода и едва касаясь быстро шипит и движется, когда она падает на горячую плиту. Горячая, сухая поверхность земли, дает тот же эффект, что делает невозможным дождевой воды, проникнуть и во многих жарких странах лишенных растительности, сухих долин ручьев и внезапно охватывает ливнями-дождь стеной, как мгновенная страшная огромная волна - наводнение смывающая все на своем пути. То что больше нет деревьев, чтобы поглотить её, поверхностные воды стекает сразу, распространяясь по широкой области, тем самым увеличивая скорость испарения на местном уровне. Это перегружает атмосферу парами воды и наводнение либо вскоре всего повторится или выпадут осадки в другом месте, иногда далеко от первоначального источника водяного пара, и наступит разрушительная засуха на региональном уровне. Одно наводнение поэтому порождает следующее, или ускоряет процесс образования засухи. За последние несколько лет мы все стали свидетелями все более катастрофических наводнений по всему миру, процесса, который в современных условиях является самовоспроизводящим. В декабре 1993 года, например, рекордное наводнение на Рейне вызвали наплывы не замеченные с 1743 года. Это повторилось в еще более разрушительных масштабах в январе 1995 года. Повторно посадили достаточного количества деревьев и растений; не только миллиардов, но несколько сотен миллиардов, мы будем подвергаться безжалостным, беспощадным циклам. засуха-> наводнения, засуха -> наводнения, в частности, в экваториальных и умеренно теплых зонах. Существует только одно решение, это восстановить лесной покров этой планеты в огромных масштабах — сейчас!

Дальнейшие последствия ужасны половиного цикла является тем, что нет ни какой грунтовой воды, пополнение воды, просачивание в грунтовые воды, прекращается поставка снизу питательных веществ и микроэлементов к растительности. Это то, что Виктор Шаубергер называл "биологическим коротким замыканием", ибо без быстрой

передачи микроэлементов и питательных веществ водой в атмосферу, в половинном гидрологическом цикле, присутствующая в верхней зоне грунтовая вода, которая, как правило, поднимается к уровню деревьев, чтобы быть доступной для других маленьких растений, остается внизу и сливается в снижающиеся грунтовые воды. Этот спад до уровня, далеко за пределы досягаемости и даже глубоко укоренившихся деревьев, втягивая всю влажность почвы и микроэлементы вместе с ней. Нет воды, нет жизни и пустыни безраздельно будут владеть. Грунтовая вода практически потеряна навсегда, исчезла в недрах Земли, откуда она изначально пришла.

Мало того, что потеря воды в глубинах, но она также начинает теряться на больших высотах. Первоначально большая интенсивность гроз и после наступления полупериода штормовая деятельность, поднимит водяной пар до уровня, намного выше, чем обычно, даже на целых 40-80 километров. Здесь пар достигает высот, где он подвергается гораздо сильному ультрафиолетовому и высокой энергией гамма-излучений, которые разделяют молекулу воды, отделяя кислорода от водорода. Благодаря меньшему удельному весу водород поднимается, в то время как кислород снижается. Хуже всего то, что всё, что было когда-то водой, эффективно было уничтожено полностью. Она ушла, и ушла навсегда.

Это запускает процесс, в котором атмосфера сначала станет более теплой из-за высокого содержания водяного пара, но то, как вода поднимается выше, она разлагается и исчезает, и атмосфера охлаждается, потому что сохраняющее количество тепла водяным паром уменьшается. Далее следует новый ледниковый период. Все это было подробно изложено в работах Виктора Шаубергера около 60 лет назад.

Ясно то, что до сих пор непризнанна разница между половинным и полным гидрологическим циклом, является чрезвычайно важным. Только тогда, когда это станет известно и в целом понятно широкой общественности и достаточным экономическим и политическим давлением, можно начать соответствующие восстановительные меры по борьбе с неизбежным результатом. Это в наших интересах срочно восстановить весь гидрологический цикл как можно быстрее, поскольку полный цикл означает жизнь и дальнейшее существование, в то время как не полный означает смерти и исчезновение.

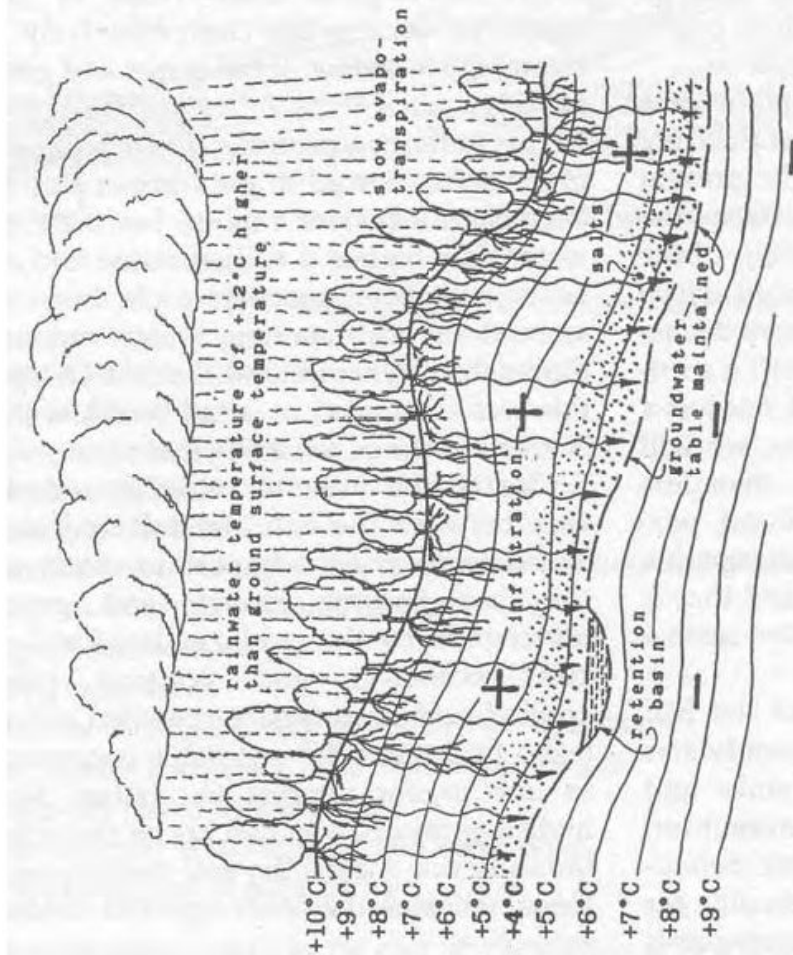


Fig. 9.3 Positive temperature-gradient

Ground cooler - rainwater warmer: Incident rainwater with a temperature higher than the receiving ground-stratum can infiltrate readily into the ground. Recharge of the groundwater and the formation of subterranean retention basins occurs. The supply of nutrients and moisture to the vegetation is regular. The salts (shown as dots) remain just above the groundwater table.

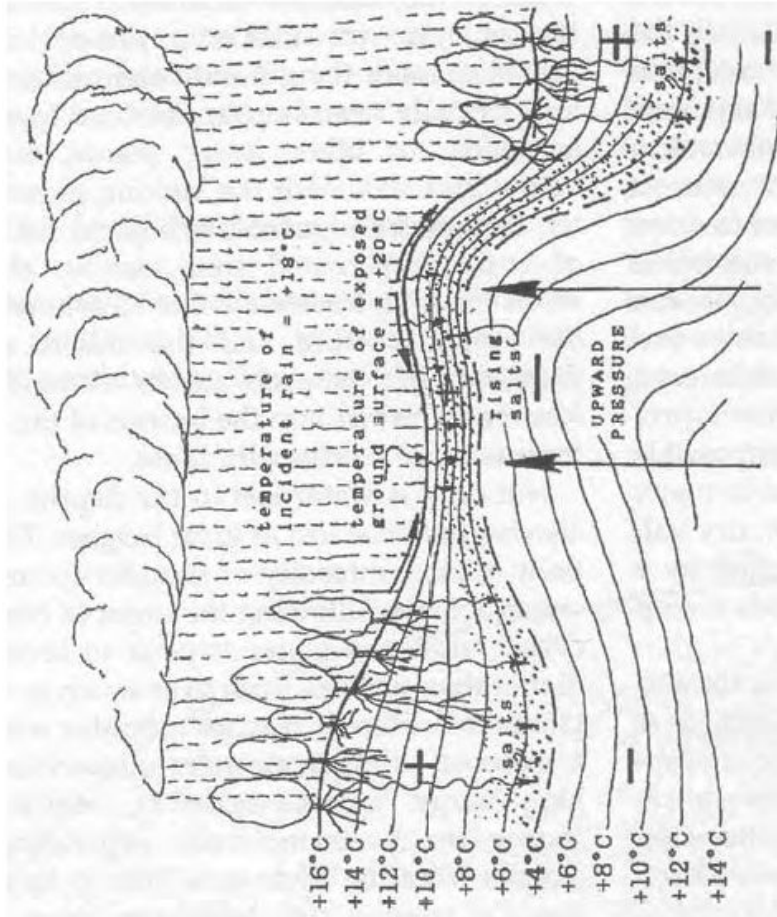


Fig. 9.4 Positive and negative temperature-gradients

Under conditions where both types of temperature-gradient are active (positive under the forest, negative under the exposed ground), infiltration mainly occurs in the forested area, where the salts also remain well below the ground-surface. Where the ground has been exposed to the sun's heat, the watertable is temporarily forced upwards by the geothermal pressure from below, bringing up the dissolved salts with it. With less than normal rainwater infiltration in this area, the salts remain near the ground-surface. Groundwater recharge is variable and problems of salination are incipient.

9.3 температурный градиент и питательные вещества

Рассмотрим теперь температурный градиент в земле и связанные с ним эффекты на рис. 9.3, 9.4 и 9.5, потому что решение по переносу и перемещению питательных веществ - все эти функции температурного градиента. Положительные и отрицательные температурные градиенты производят противоположный эффект. Направление температурного градиента указывает на направление движения. Направление энергии или передача питания всегда от тепла к холоду. Важный принцип говорил Виктор Шаубергер то, что при исключении легкого воздуха (возможно при вакууме) происходит образование осадков солей и минералов с охлаждением, в то время как с воздействием света и при нагревании происходит перемещение осадков. В обоих случаях высокое качество материи осаждается в последнем. В первом случае все различных питательные вещества и соли осаждаются значительно ниже поверхности земли, так, как вода охлаждается до $+4^{\circ}\text{C}$. В последнем случае, из-за теплового испарения и небольшого проникновения, самое низкое качество питательных веществ осаждаются на поверхности, которые не только имеют тяжелые последствия для плодородия почвы, но и для правильного формирования деревьев, как мы увидим позже. Подводя итог, положительный температурный градиент происходит, когда дождевая вода теплее, чем получающая почва. Это, естественно, подразумевает, что почва защищена от нагрева и влияния Солнца деревьями и другой растительностью и, если вся поверхность Земли покрыта лесами, то уровень грунтовых вод поднимает конфигурацию Земной поверхности. Так как показано на рис. 9.3 вода просачивается до нижних слоев, слоя грунтовых вод и водоносные горизонты пополняются, подземные бассейны создаются и удерживаются, соли (показаны пунктирной линией) остаются на уровне, где они не могут загрязнять верхние слои и не повреждая тем самым растения не в состоянии усваивать их. Если часть леса будет срублена и поверхность земли подвергается прямым Солнечным лучам, как на рис. 9.4, температура земли в этой области повышается.

С учётом этого, важно, что, если должна произвестись какая-либо рубка, то деревья никогда не должны быть срублены на вершинах холмов. Это создает плешину, лысину, под воздействием высокой температуры от Солнца и эффективно снижается мощность поднятия вверх грунтовых вод, чем это могли бы сделать деревья оставленные нетронутыми. Если температура выпошей дождевой воды, скажем, $+18^{\circ}\text{C}$ и температура получаемой поверхности земли $+20^{\circ}\text{C}$, дождь не проникает, а будет стекать с боков в районы, где она может проникнуть, всегда предполагая, что был поддержан здоровый баланс между открытым пространством и лесом, был сохранен. В таком случае проблемы засоления будет сведено к минимуму, так как общий уровень грунтовых вод не будет чрезмерно пострадавшим.

Это повышение будет, только в области, где были выпублены деревья, из-за геотермального вызванным восходящим давлением снизу и сокращения количества пополнения и перезарядку подземных вод, лежащих выше $+4^{\circ}\text{C}$ центр - пласта. Другими словами противодействия нисходящего давления было уменьшено. (Этот эффект обсуждается более подробно в главе 10.) Так как эта вода поднимается, она так же поднимает втянутые в себя верхние соли, хотя в данном случае не в корневую зону растительности. Получается, если все деревья будут вырублены (рис. 9.5), то нет никакого проникновения дождевой воды вообще, то первоначально грунтовая вода поднимается к поверхности, в результате чего все соли растворявшиеся в ней, в конечном итоге уйдет в глубь или исчезнет совсем, потому что в этих условиях нет пополнения и перезарядки. Так происходит засоление почвы, и единственный способ решить проблему является воссоздание положительного температурного градиента через лесовосстановление.

В начале восстановления леса, первыми должны высаживаться деревья соле-любивые и другие примитивные растения, такие виды и разновидности, только те, которые могут выжить в таких условиях. Позже, когда климат почвы улучшится и её солёность уменьшится, другие виды деревьев можно заменить их, так как в течение роста деревьев и из-за охлаждения поверхности земли тенью первых деревьев, дождевая вода впитывается землей, забирая соли с собой в низ. В конце концов первые деревья-пионеры отмирают, так как условия почвы для прорастания в настоящее время уже не годятся, и динамическое равновесие в Природе восстановлено.

Орошение только усугубит эту проблему, потому что во время ночи изменение температуры земли несколько охлаждается, что позволяет поливной воде просачиваться на определенное расстояние в верхнем слое, в настоящее время содержащих соли слоях. Там она собирает соли и, с повышением температуры в течение дня, испаряется в атмосферу, поскольку она становится определенно легче, в составе пропитанной и орошенной воды, плюс её втянутые соли, которые остаются в результате воздействия светом и теплом, а также путем испарения остаются лежать в верхнем слое почвы. Проблема засоления варьируется в зависимости от широты, высоты и времени года, так как они также затрагивают температуру окружающей среды земли, интенсивность излучения Солнца и продолжительность периодов воздействия высокой температуры на грунт.

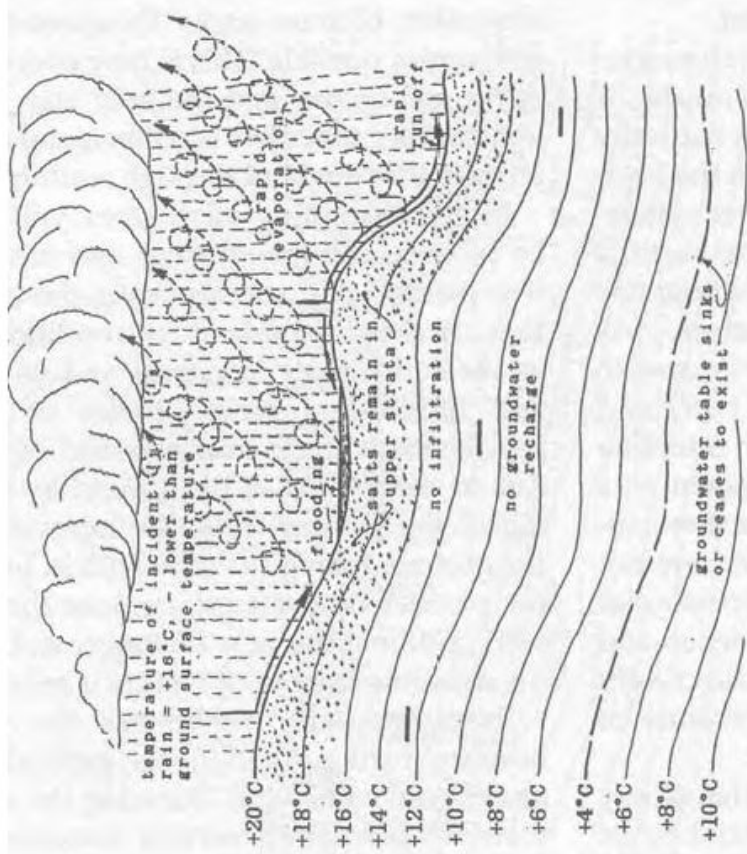


Fig. 9.5 Negative temperature gradient

Ground warmer - rainwater cooler: With the overall clearing of the forest, the ground is everywhere exposed to the harsh light of the Sun. The ground heats up and any rainfall will always be colder than the ground-surface. No infiltration of rainwater occurs and hence no groundwater recharge. The groundwater table, if it exists at all, lies very deep below the ground-surface. Any infiltration of water (mostly only possible with cooler night temperatures) only serves to bring additional salts to the surface on the following day, exacerbating problems of salination.

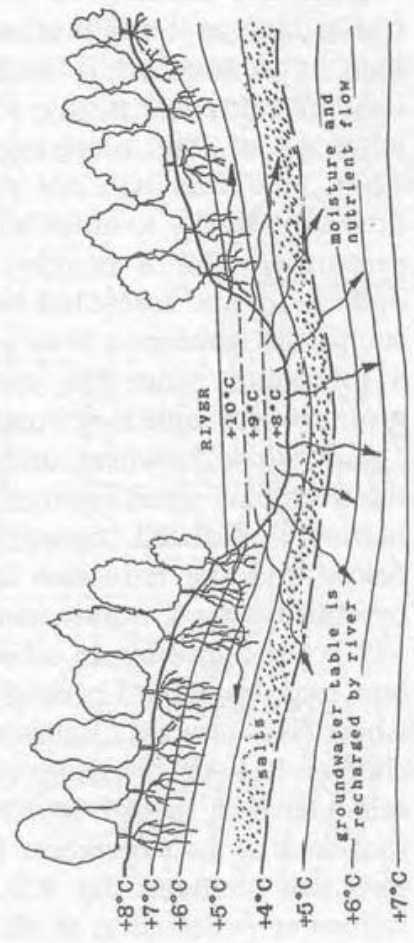


Fig. 9.6 Positive temperature gradient

When the temperature of the river water is warmer than the adjacent ground temperatures, a **positive temperature gradient** exists. The direction of the transfer of energy and nutritive material is from the river to the soil. According to their relative temperatures and depths, the adjacent ground strata are infused with fresh moisture and the surrounding vegetation is revitalised with additional nutrients. Under these conditions the groundwater table is also recharged.

Рис.9.5 &9.6

Есть и другие условия, которые также относятся к питательным потокам и, в это время они немного неуместны, так как реки и управление потоком будет обсуждаться более подробно в последующих главах, однако все же представляется более целесообразным рассмотреть их в то время как мы рассмотрим эту тему. Через коррозию и трение их осадков, все здоровые реки и ручьи усваивают и переносят питательные вещества, и в этом качестве основные поставщики поступающих питательных веществ к окружающей растительности. Однако они могут передавать питательные вещества, где условия способствуют передачи питательных веществ, т.е. только там, где преобладает положительный температурный градиент между водой и землей.

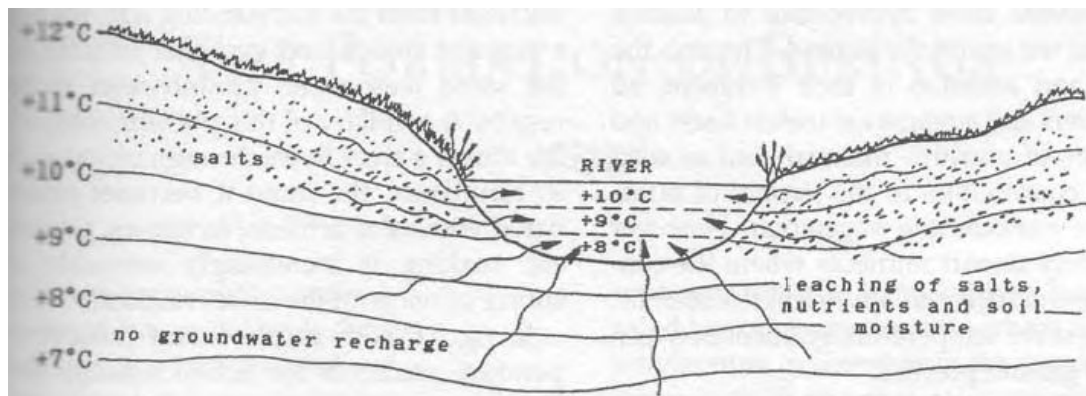


Рис. 9.7 отрицательный градиент температуры

Если температура земли теплее, чем температура в речной воде, то отрицательный температурный градиент реки относительно земли существует и передает питательные вещества и соли, это происходит из слоев земли в реку. Земельные слои которые выщелоченные, избавленные от различных минералов и микроэлементов, что приводит к потере массы биохимического материала. Увеличивается бесплодие почвы и в результате реки становятся солеными. Грунтовые воды так же снижаются из-за отсутствия пополнения и перезарядки.

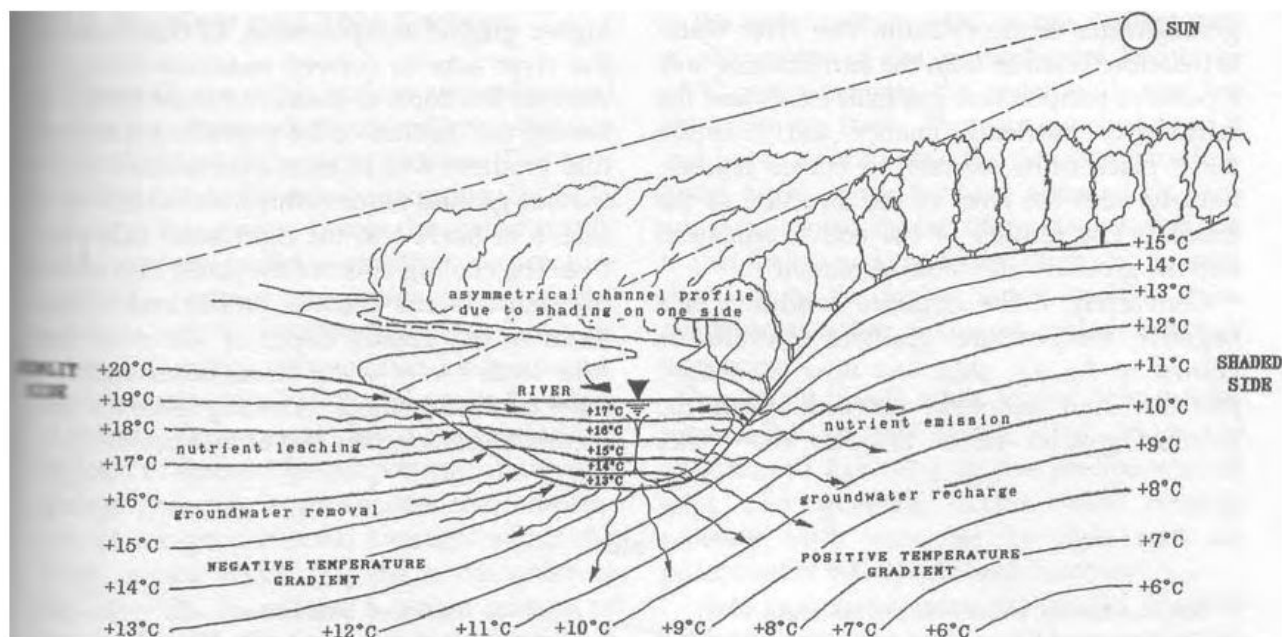


Рис. 9.8

Ориентация реки относительно общего положения и высоты Солнца также влияет на перенос питательных веществ. В участках рек, где поток течет с Востока-> на Запад или с Запада-> на Восток, стороны ближайшие к солнцу, как правило, затенены чащей, растительностью. Вода на этой стороне поэтому холоднее а на противоположной стороне, теплее. Это приводит к асимметричному профилю речного русла и в результате асимметричного распределения температуры. Если сторона ближайшая к Солнцу засажена надлежащим образом лесом, то температура земли на этой стороне также охлаждается и положительный температурный градиент существует в направлении от реки ->в землю, что позволяет ему втягивать влагу, микроэлементов и питательные вещества из реки. Если поверхность земли на противоположной стороне реки была не защищенная, голая, температура земли будет более горячей то положительный температурный градиент, то преобладает в основном направление в -> реку, что приводит к поглощению влаги из почвы и питательных веществ рекой. Следовательно, на одном берегу реки, берег стремится быть более плодородным, чем другой.

На Рис. 9.6 показана река, протекающая через полностью засаженного лесного массива. На иллюстрации речная вода имеет температурный диапазон от +10 ° C до +8 ° C от поверхности до русла. В отличие от температуры земли под лесом прохладнее, начиная от +8 ° C на поверхности до +4 ° C на уровне центра водоносного пласта

грунтовой воды. Речная вода поэтому теплее, чем окружающая почва, положительный температурный градиент существует и перенос питательных веществ, обмен энергиями и влагой происходит из более теплого в более холодное, а именно из реки в направлении земли. Плодородие почвы повышается и уровень грунтовых вод пополняется.

И наоборот, если противоположное условие отрицательный температурный градиент преобладает, как показано на рис. 9.7, то поток энергии влага и питательные вещества, поступает от теплых слоев земли к прохладной реке. Здесь река фактически вытягивает из земли питательные вещества, которые сами были подняты до верхних слоев в связи с процессами упоминавшимися ранее и показаны на выше рис. 9.5. Это приводит к увеличению выщелачивания (изъятие) минералов, микроэлементов и питательных веществ из окружающей почвы, что приводит к дефициту питательных веществ и возможному бесплодию. По тем же причинам, нет ни какого пополнения грунтовой воды. Следствием этого процесса является то, что, чем дальше река течет через орошаемые, освещенные сельхозугодия, тем больше она становится загрязненной солями, искусственными удобрениями, пестицидами и т.д. это всё делает более и более непригодной для использования в качестве источника питьевой воды, ниже по течению.

На рис. 9.8 и положительные и отрицательные температурные градиенты активны одновременно. Здесь изменение температуры воды в реке, снова в последнем упоминании, от +17 °С на поверхности воды до +13 °С в нижней части русла. Земля закрыта лесными массивами на одном берегу реки имеет более низкую температуру, чем речная вода, в то время как другой берег реки не закрыт, без леса земля, на противоположной стороне происходит повышение температуры земли. В этом случае река действует так, она передает питательные вещества из теплого левого берега в правый прохладный берег, данное условие диктует сложившейся температурный градиент, который, из рассмотренного рисунка, различные температуры земле, на левой стороне отрицательная (река прохладнее) и правую сторону положительная (река теплее). Охлаждающий эффект леса также влияет на форму профиля русла реки и отражается в большей глубине русла на той стороне, где течет холодная вода, она течет быстрее и более завихряющим-ламинарным способом, удаляя отложения и тем самым углубляет русло реки в этой точке.

Примечание

1. Британский научный журнал "Природа", 30 июня 1988 года.
2. Память воды - Гомеопатия и Противоборство идей в новой науке Мишеля Шифф, Торсонс, отпечаток Harper Collins, 1995, ISBN 0-7225 - 3262-8.
3. Информация о лечении биопрепаратами Брауэра, 1 Пара-роуд, а / я 234, Tanunda 5352, Австралия.
4. журнал Новое Время, т. 2, № 17, Дека.1993-Янв.1994, цитируя Новое Учение 23 октября 1993.
5. Кристофер Бирд любезно предоставленной информации от г-жи Энни Асада, директор по развитию на уровне "Инновационной Науки ", и от Джека Дюпре, близкий соратник доктора фармацевта Мария Нонклерса и автора книги о Антуану Бешампу; (Луи Пастер, современник Бешампа, несет ответственность за подавления важных сведений из-за своей выгоды). "Инновационная Наука" была создана г-кой. Эвелин Бессо которая также является приездом её штаб-квартирой S.I. в настоящее время расположен на 30 Авеню. Д'Элио, Париж 75116 (тел: 01.4656.6650). Ее целью является содействие расследованию и интересах сущности воды, и для поддержки продолжающихся исследований Жак Бенвениста.

10 ПРОИСХОЖДЕНИЕ (ФОРМИРОВАНИЕ) РОДНИКОВ

Там, где вода расщепляется надвое,
прежде чем Жизнь освободить, разворачивается своей области,
И в землях с формирующимся от своего источника,
Вода благословлена жизнью, живую силую.
Для стаи зверей, для жаждущих цветов,
Ветви подталкивая стреду и покрытые листвою беседки.
"Бог, Природа и Космос "
Дж.В. фон Гёте

10.1 Выход и Чистота Родниковой воды

Вообще говоря, источником понимается выход грунтовой воды, что столкнулась с непроницаемым слоем. Этот тип родников на самом деле отфильтрованная просачившиеся вода (рис. 10.1), а не истинная родниковая. При правильных условиях, а именно под положительным температурным градиентом - теплые дожди, прохлада земли,

более прохладные нижние слои и т.д. - в форме отфильтрованной просачившейся воды, которая накапливается над непроницаемым слоем и под действием силы тяжести стекает вниз с температурным градиентом к её точки выхода. Температура фильтрованного источника обычно приближается к температуре основного слоя, через который проходит вода, которая может быть в пределах от $+6^{\circ}\text{C}$ до $+9^{\circ}\text{C}$. Она содержит определенное количество растворенных солей и микроэлементов, но не очень обогащенная ими. С другой стороны, истинная родниковая вода, отличается тем, что она поднимается вверх и которая имеет температуру около $+4^{\circ}\text{C}$. Она развивается в совершенно иных условиях и процессах.

На рис. 10.2 изображено сечение горы и показаны различные температуры почвы на разных уровнях. Они, возможно, не представляют истинные температуры, но указаны здесь в качестве примера. Так как положительный температурный градиент от земной поверхности направлен внутрь, это означает то, что дождевая вода всегда может проникать. Напоминаю, что это незрелая вода, она жадно впитывает в себя все элементы и она это делает. Нежелательные элементы, соли и т.д., лежащие в верхних слоях, поэтому растворенные водой просачиваются с дождевой водой и перемещаются в глубину, где они в конечном итоге выделяются из воды, так как она охлаждается до $+4^{\circ}\text{C}$. В этой плотной среде в центре грунтовой воды, $+4^{\circ}\text{C}$ центре-пласта, в воде больше нет места для них. Они исключены из её и покинули её в зону выше создавшейся теперь свежих грунтовых вод, где они доступны различным глубоко укоренившимся видам деревьев, чья работа заключается в усваивании и преобразовывании их и поднятии их до более высоких уровней, что делает их доступными для других мелко укоренившимся корням растительности.

Мы можем вспомнить, что Виктор Шаубергер сформулировал по этому поводу, что при отсутствии света и воздуха и при охлаждении (холода), происходит выделение осадков солей и минералов из воды, в то же время обратный процесс, при воздействии света и воздуха и нагревании (тепла), происходит втягивание и расстворение солей и минералов в воде.

Когда дождевая вода попадает в землю, она оказывается сдавленной увеличивающимся давлением при $+4^{\circ}\text{C}$ в центре слоя грунтовых вод. Из-за этой перегрузки давления сверху, нижний слой грунтовых вод, тем самым вынужден опускаться в области, где температура земли начинает расти за счет геотермальной активности. В результате, вода в этих слоях начинает расширяться, и создают противоположное давление на давление, которое давит сверху.

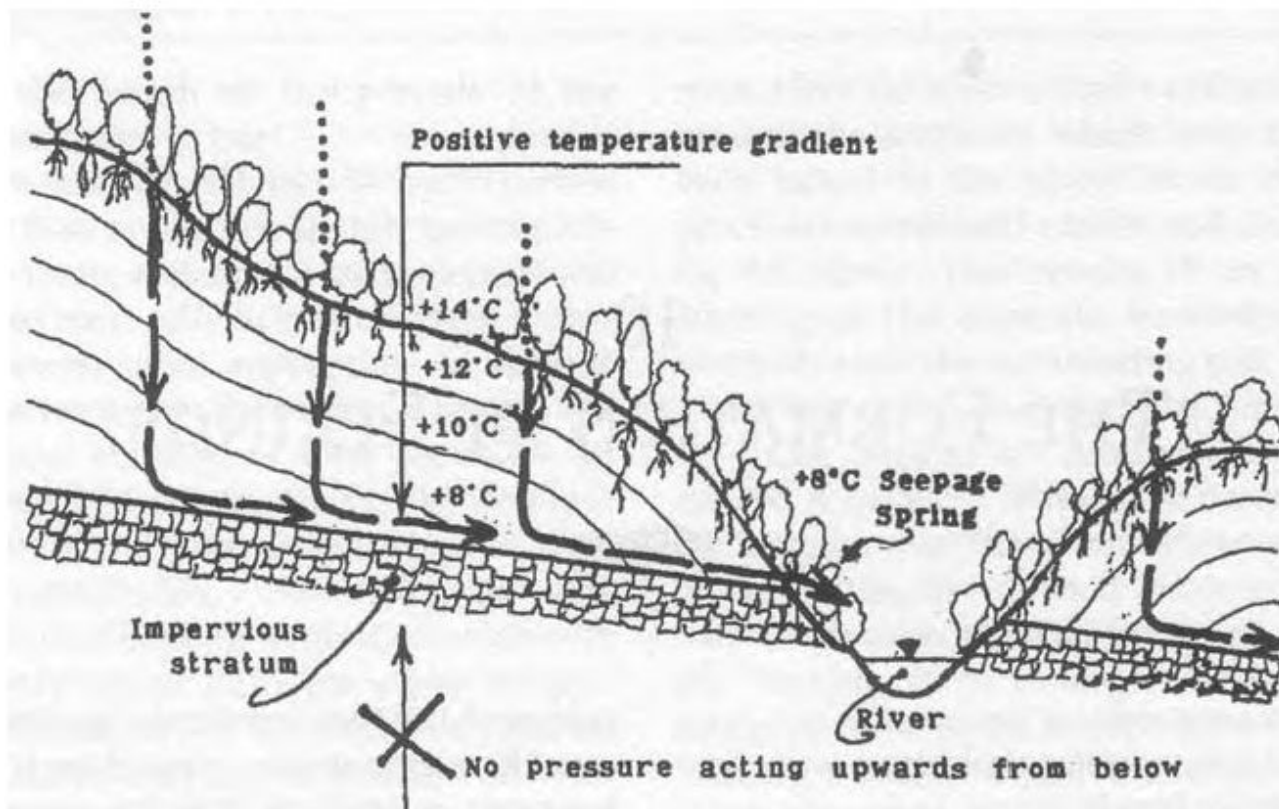


Рис. 10,1 Просачивание воды

Источник родника происходит, когда вода проникает в землю (положительный градиент температуры) сталкивается с непроницаемым слоем. Из-за этого она просачивается вниз по наклонной плоскости этого слоя и выходит, где это возможно, наружу на поверхность земли. Скорость вытекания в основном определяется количеством проникшей дождевой воды и ее температура примерно соответствует окружающим слоям. Этот вид родников, зачастую не очень холодный. Создание истинного грунтового родника не возникает.

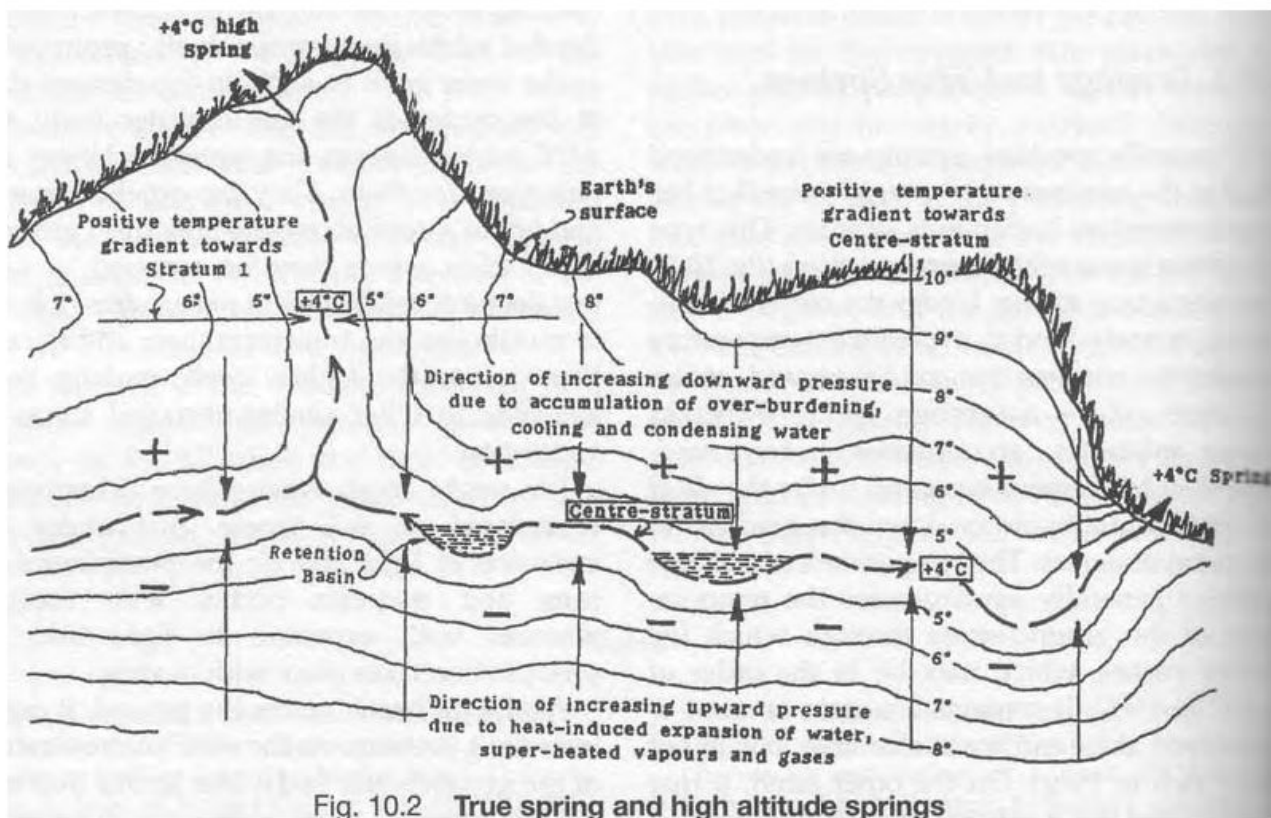


Fig. 10.2 True spring and high altitude springs

Настоящие родники рождаются на свет из-за давления, действующего сверху и снизу при $+4^{\circ}\text{C}$ центрального слоя грунтовой воды, которая при этой температуре несжимаемая. Этот центральный -слой зажат между массой слоев давя сверху на воду, и слою воды, лежащие ниже её, которые пытаются расширяться за счет увеличения тепла из недр Земли. Не найдя другого пути спасения от этого огромного давления, $+4^{\circ}\text{C}$ центральный-пласт, поэтому вынуждены покинуть свой 'дом' или сбоку или вертикально, в конечном счете превращается в источник, родник. Именно поэтому родники часто можно найти вблизи вершин гор, где не существует достаточного водосбора для фильтрованного родника. Настоящие родники, источники, обычно показывают температуру, близкую приближающиеся к $+4^{\circ}\text{C}$. Это сочетание противоположных давлений также отвечает за регулирование высоты слоя, грунтовых вод.

Центральный-пласт $+4^{\circ}\text{C}$, который является несжимаемым при этой температуре, поэтому все более зажат между этими двумя противоположными давлениями, а именно, пробивается и проникая вода вверх и расширяется, иногда выталкивает перегретая вода снизу. Её возможный путь спасения выйти либо сбоку или вертикально, или комбинируя их, на многих горах в Австрии, например, есть источники, которые возникают в диапазоне от 100 до 200 метров ниже вершины. Эти горные вершины, как правило, состоят из твердой скальной породы, были такие родники, относящаяся только фильтрованным, нет достаточной площади водосбора для обеспечения их непрерывной, круглогодичной разгрузки. Температура этих источников всегда лежит между $+4^{\circ}\text{C}$ и $+5^{\circ}\text{C}$ действительно очень холодная вода. Из этого можно сделать вывод, с определенной долей уверенности, что истинный родник возникает и движется из центрального ядра, слоя, грунтовых вод. Как родниковая вода поднимается, в то время как богатые карбонаты (carbonates), особенно в форме углекислого газа (кислоты), имеет большой дефицит растворенного кислорода, у самого 'ключа' в начальном течении воды, различные организмы и корни деревьев вобрали весь растворенный кислород, который был доступен впроникающей дождевой воде. По большому счету такая вода с дефицитом кислорода, и в этом её недостаток, некоторые экстремалы пьют воду прямо из ключа, где он бьет из-под земли, тут же вдыхают её испускаемые пары углекислого газа (карбондиоксидов). Горцы в Австрии называют эти пары "водяная змея (водяной червяк, шнек)", они также известны как удушливый газ, и время от времени эти пары можно найти в шахтах, действие которых делает именно то, что предполагает его название, и если не будет доступа воздуха содержащим кислород, что бы отдышаться, то следует мгновенная смерть. Поскольку вода из этих так называемых "отравленных источников" не имеет кислорода, он активно вбирает его из тканей в области трахеи, пищевода и жевота, а неразбавленный пар двуокиси углерода (углекислого газа) сразу же начинает атаковать легкие по той же причине.

Этот недуг был также известен как "исчезновение – боли легких", или впрямом английском языке, "скоротечная чахотка". Те, кому не повезло выпили много этой воды, скорее всего умрут в течение нескольких дней, сопровождающимися мучительно-колющими болями в груди. Обратим внимание, как только вода вышла и утекла даже пусть на десять метров, из своего ключа, плескаясь, плавным движением она уже, напитывается, насыщается, поглощает недостающий кислород из атмосферы, восстанавливая и создавая надлежащий баланс в Карбонатов - кислорода.

Поглощения кислорода имеет эффект увеличения в объеме воды. В роднике в Черногории, который тек по гладкой нерастрескавшейся скале, Виктор Шаубергер сделал тщательные измерения объема потока непосредственно в ключе родника и метр за метром ниже. Он обнаружил, что она значительно увеличилась. Там не было

возможности какого-либо дополнительного притока из-за непрерывно образованной породы, единственный возможный ответ был тем, что это произошло в результате поглощения кислорода.

10.2 Подъем родниковой воды

В труде "Наш Бессмысленный Труд" Виктор кратко описывает 24-часовой эксперимент, чтобы показать динамику истинных родников, суточные колебания высоты уровня грунтовых вод и потока сока в деревьях. Как мы уже говорили ранее, не существует состояния равновесия в Природе. Схема экспериментальной установки показана на Рис. 10.3, состоит из трубки U-образной формы с открытыми торцами на одной стороне из двух капиллярных трубок и на другой четыре капиллярные трубки. Определенное количество чистого кварцевого песка, достаточного, чтобы закрыть внутренний диаметр находится в нижней части U-образной трубки и насыщается соленой водой. Эффект этой, соленой воды (морской) и песка состоит в том, чтобы отделить и предотвратить прямую связь между содержанием двух поднимающихся восходящих трубок U-образной трубки. Затем капиллярные трубочки заполняются свежей чистой родниковой водой, содержащую мало или без кислорода, которая не подвергалась Солнечным лучам, или другому свету и ни какому атмосферному влиянию.

U-образная трубка помещается в изолированный сосуд, такое как ведро, на дно насыпаем немного льда, и хорошо закрывается чистой глиной. Лед на дне необходим для искусственного создания зоны с $+4^{\circ}\text{C}$ в основании U-образной трубки и положительного температурного градиента от внешней поверхности суглинками внутрь.

Вся конструкция в ведре помещается на улицу под прямыми теплыми Солнечными лучами. Как только вода остынет достигнет свою точку аномалии $+4^{\circ}\text{C}$ при помощи льда, где она достигла наибольшей плотности и веса, и дойдя до крайности вода начнет нагреваться, теряет своё состояние "низкую температуру", вода медленно поднимается по рукаву который расветвляется на четыре капилляра и переполниться из-за его большей связи с атмосферным воздействием; вода в другом рукаве остается в покое.

Хотя я не нашел более четкого описания и подробности этого эксперимента в материалах, которые были в моём распоряжении, я думаю, что это движение вверх, скорее всего, из-за двух факторов:

- 1) преобразование с потеплением углекислой кислоты в углекислый газ пузырьки, которые поднимаются, выдвигая отдельные молекулы воды перед собой (см. описание подъема сока в главе 18), и
- 2) функционирования эффекта повышения атмосферных газов, которые становятся особенно легкими при тепловом воздействии Солнечных лучей.

В конце дня этот столб воды снижается с охлаждением, и ночью находится в состоянии покоя, содержащихся в ней карбоны (carbones) сейчас изобилует поглощенный кислород и другие атмосферные газы. В течение ночи, заметим, карбоны в обогащенной воде в рукаве в разветвление двух капилляров становится активными. Это может быть обусловлено частично её в значительной степени неудовлетворенным аппетитом кислорода, поставка которого была ограничена меньшим числом капилляров; так же объединяются давления ночь при охлаждении, поэтому определено более тяжелые атмосферные газы, входящие теперь в закрытые разветвленные на 4 капилляра; и к незначительно более тяжелому весу сжиженного газа, недавно утихшей воды. Оба эти давления оказывают давление на морскую воду в основании U-образной трубки, заставляя её сдвигаться из стороны в сторону. Это в свою очередь оказывает давление на поднятие не окисленную воду в противоположном рукаве, в результате чего вода поднимается в разветвление на два капилляра.

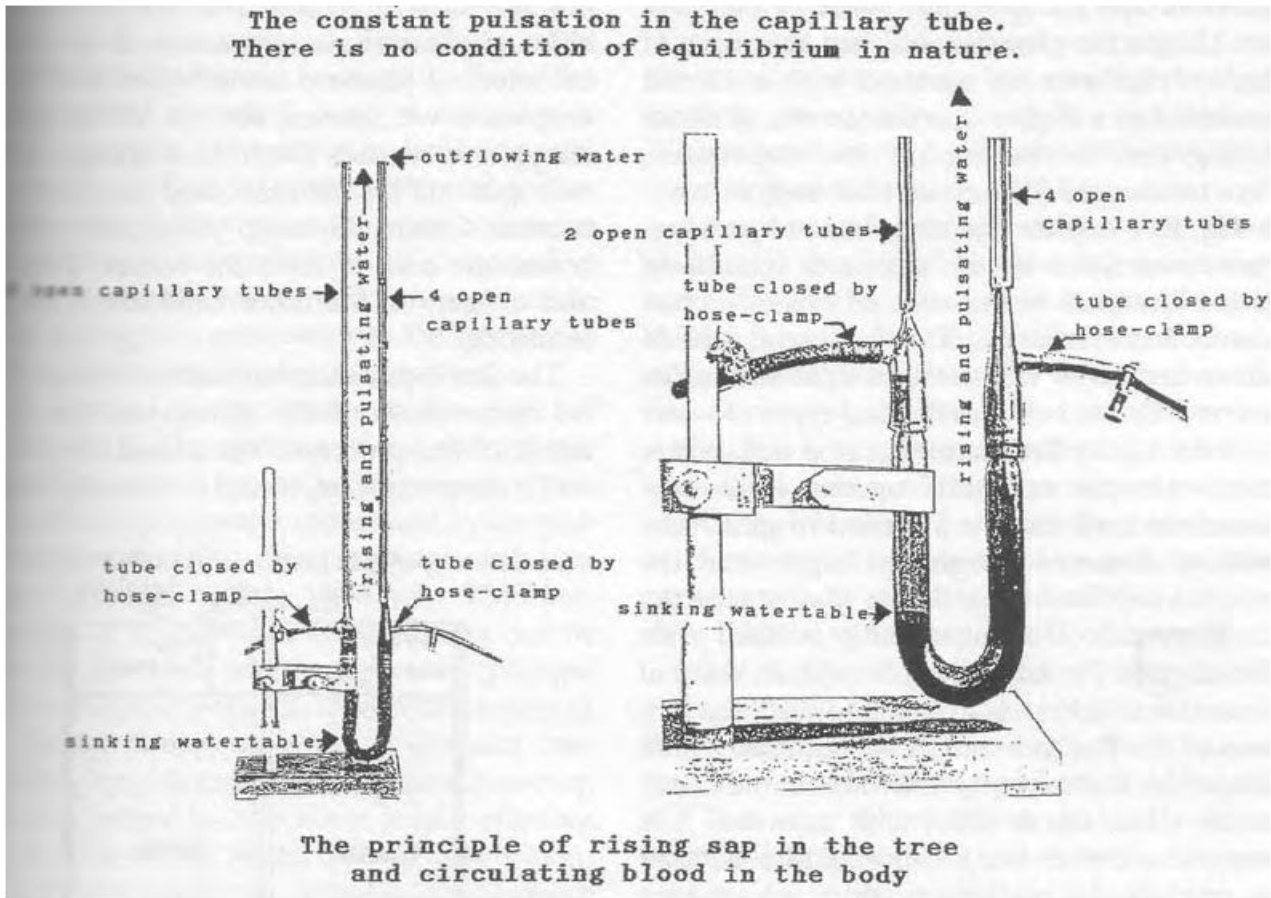
Это имитирует непрерывный процесс температура - давления - и всасывание связанной с пульсацией, которая является отличительной чертой всех природных движения жидкости - воды, крови и сока. Эти капиллярные трубы очень хорошо показали движение, то есть их внутренний диаметр за - минуту, в этом случае около 0,4 мм внутренний диаметр. С точки зрения анатомии растений, разветвленные, расслоенные, на 4 капилляра представляют ксилемы маленькие трубки. Они обычно имеют большую площадь поперечного сечения, чем маленькие трубки флоэмы, которые представлены разветвленными, расслоенными на 2 капилляра.

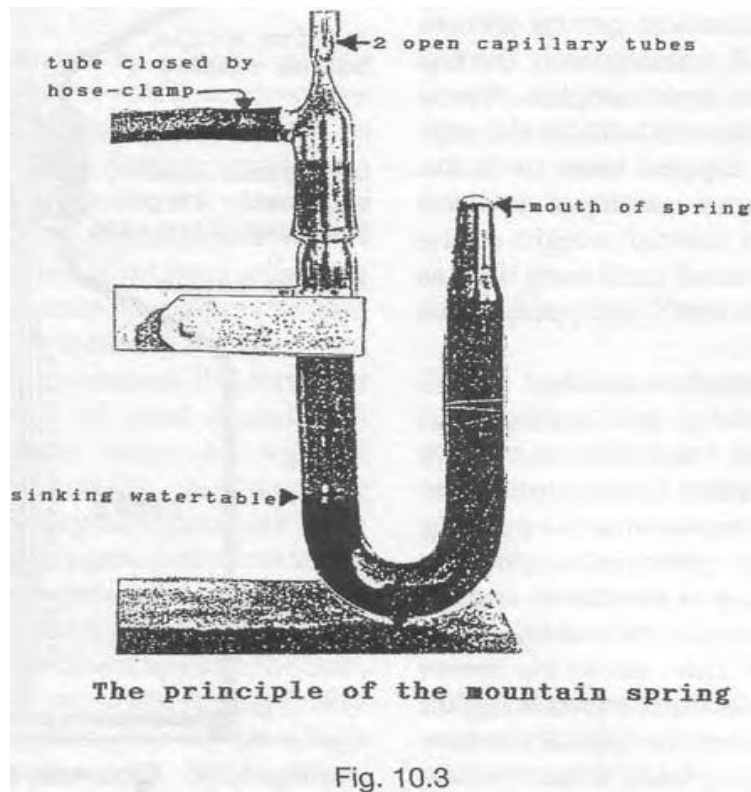
То, что в описании не объяснено, у Виктора, как расположились обе трубки у U-образной трубки, расположены ли они параллельно к лучам Солнца, или, под прямым углом, 2-х капиллярная расслоенная лежащая за 4-х капиллярной расслоенной трубкой. Необъясняется, так как капиллярные трубки должны быть защищены от света и тепла. Подметим, так как этот эксперимент разработан частично в качестве того, чтобы продемонстрировать быструю смену приливов и отливов сока, которое происходит под корой деревьев, желательнее, чтобы капилляры должны быть адекватно экранированными и изолированными.

Если трубки с четырьмя капиллярами удлиняются, то вода выходит из верхней части U-образной трубки, демонстрируя формирование родников. На рактинке видно, что эти два уровня воды на каждой стороне U-образной трубки не в прямом общении (сообщающиеся сосуды), но остаются независимыми друг от друга, что представляет еще одно необъяснимое явление в Природе согласно современным теориям.

Это уменьшение плотности атмосферного воздуха близко к земле в течение дня также несет ответственность за небольшие суточные колебания высоты уровня грунтовых вод. Будучи определено легче, атмосфера оказывает меньшее давление на повышение грунтовых вод. Вес атмосферы, таким образом, является фактором, способствующим высоте грунтовых вод и скоростью потока источниками, которые, как известно, дают больше воды в течение ночи, чем в течение дня.

Другой эксперимент показывающий действия истинных родников и гораздо более простого описан в Атидорфа (Etidorpha (Афродита наоборот)), книга, изданная Джон Ури Ллойд в 1896 году. Книга дает отчет опыта Уильям Моргана, который был таинственным образом похищен 12-го августа 1826 г. о котором он рассказал, когда перд ним появился Луэллин Друри около 30 лет до публикации книги¹. Книга дает ряд интересных методик к пониманию многих природных явлений, в том числе воды и её движение.





Этот эксперимент состоит из взаимодействия между соленой и пресной воды результате их различной удельной массы. Вода — основание для всех удельных масс и имеет значение 1 г/см^3 . Морская или соленая вода с 4%-ым содержанием соли имеет более высокую удельную массу около $1,025\text{ г/см}^3$, в зависимости от её температуры, что делает её 2,5% тяжелее, чем пресная вода.

На рис. 10.4 изображена экспериментальная установка собранная автором. Она состоит из двух 4 - литровым стеклянных бутылок, одной из которых было удалено дно. Которая перевернута с ног на голову и зафиксирована водонепроницаемым уплотнением в горлышке. Смесь двух типов воды разграничена пробкой, где две бутылки соединены вместе. В центре пробки есть отверстие для стеклянной трубки с диаметром незначительно больше, чем крючковатая капиллярная трубка. Перед вставкой капиллярной трубки, нижняя бутылка наполняется пресной водой. Капиллярная трубка с внутренним диаметром $0,4\text{ мм}$ затем втавливают в нижнюю часть через пробку, оставляем около 15 мм над поверхностью морской или соленой воды в верхней бутылки, после этого наполняем её соленой водой. Предполагается, что мы используем соленый раствор для производства быстрого эффекта, так как мы здесь обеспокоены естественным процессом в очень маленьком масштабе. Почти сразу же после заполнения соленой и пресной воды можно увидеть поднимающуюся по капилляру и, пройдя над верхней частью крюка, она начинает формировать капли. Это может начаться не сразу, подниматься по капилляру - трубки, возможно, придется повторить и приноровиться несколько раз. После этого пресная вода продолжает капать из-за влияния тяжести веса морской или соленой воды в верхнем сосуде до тех пор, пока две воды смешаются. После получения однородной смеси движение прекращается.

Это эксперимент демонстрирует другой аспект, связанный с формированием истинного родника и горных источников. Хотя мы видели выше то, что $+4^{\circ}\text{C}$ центральный слой грунтовых вод, тело, сжимается между двумя противоположными давлениями, давление в результате веса проникшей дождевой воды еще более усиливается раствором солей и других элементов, как это происходит. Это дает дополнительный вес, массу, воды, которая в свою очередь, оказывает большее давление на центральный-пласт, чем если бы просачиваемая вода была бы просто пресной водой.

Это два дополнительных фактора при работе в движение родниковой воды. Этот физический характер, а не механический, хотя, как мы видели выше, механические силы давления так же активны. Из главы 5 мы узнали, что в понимании Виктора Шаубергера Земля — женская энергия, сущность и то, что все энергии и элементы она прячет в своем теле, в основном в карбонах (carbones), имеют также женскую природу. Солнце и кислород с другой стороны, мужчина и оплодотворение.

Первым фактором, следовательно, относительный химический состав в родниковой воде. В результате процессов упоминавшихся выше, $+4^{\circ}\text{C}$ центральный пласт воды практически полностью очищена от кислорода, и очень высокое содержание углекислого газа и другие карбоны (carbones) получают его при прохождении через угленосные и другие минеральные слои. Из-за этого возникают мощные взаимные притяжения, как женщины фруктигены (fructigenic ethericities) (нефизическая энергия) стремятся объединиться с такими, как кислород, усовершенствованными или оплодотворяющими веществам. Подъем и возникновение родника поэтому увеличивающийся голод, как это было, потому что в процессе энергетической пустоты создается вода богатая карбонами, которая хочет быть заполнена, и таким импульсом двигает центральный слой туда, где ждет кислород.

Второй фактор, касается типа самого движения. Подъема и возникновения родника значительно помогает фактический открывает путь, в котором движется зарождающейся родник и особенности форму подъема подземных ходов, через которые вода протекает. Лучшим примером этого извилистой конфигурации можно увидеть в ледниках, где талая вода погружается вниз в трещины во льду. В связи с движением падающей воды, эти скульптурные вскручивания, свертки, формы завихрения, формы, что создаются самой водой, отражают то, каким образом вода любит естественно двигаться. При повороте в этих трещинах, вверх дном, с ног на голову, если так можно сказать, мы затем получим некоторое представление о форме канала, шахты, в которых родниковая вода выходит на поверхность.

Форма движения этих завихрений вызывает циклоидно-спиральная-пространственная-кривая, которая, как уже упоминалось в предыдущих главах, несет ответственность за плавающие движения Земли в космическом пространстве и связана с силами левитации. Из-за несжимаемости при $+4^{\circ}\text{C}$, поэтому совокупный эффект эти два дополнительных фактора кислородный голод и генерация энергии левитации, которая позволяет родниковой воде преодолевать силы тяжести и фонтанировать (бить) круглый год, и часто в больших количествах на вершине гор, где, кстати, они также подвергаются уменьшению атмосферного давления. Хотя им не хватает кислорода так, как горные источники и истинные родники обычно проявляются на свет из темных расщелин и затененных ниш с тем чтобы избежать прямого Солнечного света, воздействия которых могут привести источник, к пересыханию, высушить. Случай такой был, когда в один прекрасный день на высоком плато в горах со своим лесником, Виктор Шаубергер стояло ветхое куполообразное каменное строение, из которого текла родниковая вода. Так как сооружение было очень ветхое и, возможно, представляла опасность для своих работодателей, во время охоты, он приказал, сооружение разобрать. После чего ему сказали, что после того как снесли куполообразное сооружение, родник иссяк, вода пропала.

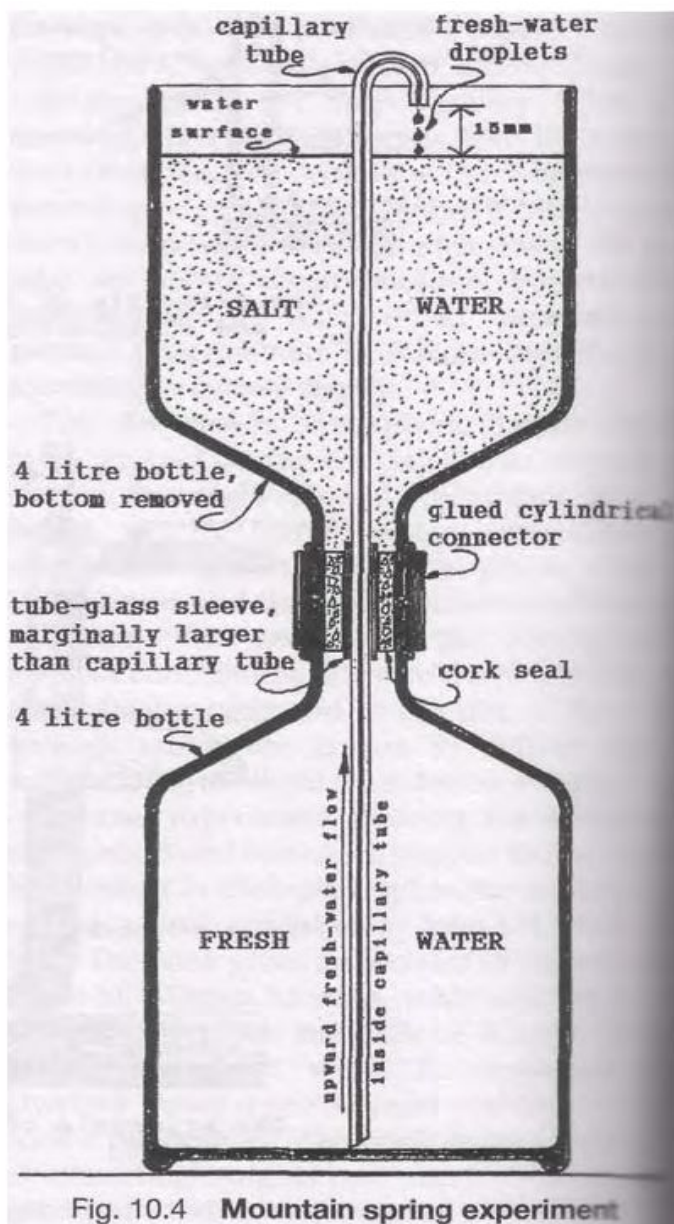


Fig. 10.4 Mountain spring experiment

С любопытством, Виктор приказал, что он должен быть восстановлен и очень осторожно укладывать каждый камень. На другом обходе примерно через неделю, он заметил, что поток воды прекратился. Источник был сухой. Источников с хорошим качеством воды на этом высокогорье были редки, и поэтому он важен, во время охоты к нему придут напиться, он поспешно собрал лесников и егерей и был тщательно реконструирован купол, как раньше. Через несколько дней родник стал бить, вода потекла снова.

Что происходит с водой после того, как она вышла из родника и как она течет по своему особенному, по спирали, извилистому пути в долину, будет в основном рассматриваться в главе 13. Движение водного пути, естественно, имеет крайне важное значение для его внутреннего здоровья и жизнеспособности. По словам Виктора Шаубергера, такие тонкие правила, условия, факторы, инергии, которых мы здесь касались, что даже на первых двух кривых, извилинах речного русла, которые вода делает после выхода из родника может иметь эффект с силой до 10 километров вниз по течению. Поэтому, если мы хотим обеспечить таким качеством энергией наши реки и воду, которую пьем, то особое внимание должно быть уделено в понимании дальнейших последующих главах.

10.3 энергия из глубины океана

В данном заголовке можно понять из контекста, в то время как формирование истинных родников по-прежнему свежи в нашей памяти, представляется целесообразным на данном этапе изучить метод производящий неограниченное количество практически свободной, бесплатной, энергии непосредственно из глубины океана, так как это может быть доступно, используя тот же принцип. Как средство производство энергии, это не только полностью работоспособное устойчиво и экологически чистое, оно также оказывает другой подход на все другие современные системы производства электроэнергии, они стали устаревшими. Все очень сложные машины и механизмы используемые в настоящее время для таких целей будут выкинуты на свалку.

Это станет ясно из дальнейшего, что, в частности, ядерная энергетика, больше не выгодна. Она никогда не была на первом месте, за исключением, возможно, в краткосрочный период. Со всеми своими огромными расходами и вездесущими известными опасностями радиационного излучения, неизбежными утечками, огромными расходами на безопасное хранение отработавшего радиоактивного топлива, действительно никогда не были включены в экономические уравнения. Эти расходы всегда замалчивались, потому что их должны оплачивать много поколений.

Плутоний, одним из основных конечных продуктов ядерного деления, имеет период полураспада 25000 лет. То есть получается, что после 25 000 лет его уровень радиоактивности уменьшится до половины, но все это время при хранении его смертельная радиация подтачивает свои контейнеры. Еще через 25000 лет радиоактивность должна снизиться еще на четверть, и так далее. 2000 лет почти за гранью человеческого понимания, не говоря уже 25 000. Как только общественности стало известно об этом, о другом источнике дешевой неограниченной и полностью экологически чистой энергии, ядерное лобби как видите, обливает их грязью, произнося пустые фразы в защиту своей промышленности уничтожения.

Принцип, на котором базируется эта новая форма производства энергии, здесь четко изложены и у всех на виду. Это было сделано для того, чтобы ни один человек и ни какая корпорация никогда не смогла получить патент на нее, который позволил бы им подавить ее или создать монополию для себя в большом ущербу остальному человечеству, так часто бывало в прошлом. Как только принцип будет опубликован, он становится не патентоспособным а собственностью широкой общественности и, следовательно, в свободном доступе для всех людей. Этот принцип и процессы, связанные с ним, настолько простые, что, как Виктор Шаубергер сказал:

"Наши энергетические технологи откажутся от современных методов производства электроэнергии, они знают, что она может быть получена непосредственно из глубины моря с помощью простейшего аппарата. Эти устройства и механизмы, которые снимут мир с энергетической иглы, заметим, быстро будут заменены и отданы в музей, потому что людям не обязательно ехать так далеко, чтобы получить свет, тепло и другие виды энергии в любом желаемом количестве почти без усилий и затрат."²

Это известный факт то, что глубоководных или глубинные рыбы поднимаются к поверхности и их разрывает. Как правило, это связано с различной конструкцией их скелета, который является гораздо менее надежными, чем у их коллег на поверхности воды или на побережьях. Уже давно предполагали и объясняли с чисто механической точки зрения, что разрыв их тела вызван с огромным снижением давления во время их всплытия к поверхности, что они не в состоянии выдержать давление. Это серьезное, хотя неправильное толкование истинных причин, заметим, истоки которые лежат в физических различиях между поверхностью и глубинными водами. Живя в воде с минимальным содержанием кислорода, карбоно-кислородный баланс в телесных тканях и крови этих существ является очень взвешенным в пользу Карбонов. Более того, такая морская вода, поскольку она содержит, одинаково насыщенным кислородом. Поэтому, как и подъем родниковой воды карбоно-богатой, подвергается воздействию атмосферного кислорода, карбоны в органах эти рыбы имеют аналогичное сходство и жаждут поглотить кислород, поскольку они поднимаются из глубины, заставляет их ткани взрываться.

Как было объяснено в формировании истинного источника, +4 ° C вода в системе центральный слой грунтовой воды в значительной степени имеет дефицит мужских, удобренная кислородом из-за потребления последнего живыми организмами, корни деревьев и так далее, а не содержат высокую концентрацию женских, фруктогенных карбонов. (fructigenic carbones). Несжимаемая при +4 ° C и при условии интенсивного давления сверху и снизу, эта оголодавшая без кислорода вода, жаждущая мужских существей, часто сжата и поднимается высоко к горным вершинам.

На рис. 10.5 видно, что те же физические условия присутствуют на больших глубинах в море, только разница в

том, что кислород был израсходован миллионами рыб и другими водными формами жизни. По словам Виктора Шаубергера, здесь $+4^{\circ}\text{C}$ морской центральный-пласт часто может быть свежей в связи с выгоном соли с охлаждением при исключение света, тепла и воздуха. Кроме того, из-за его огромной плотности, для такой глубинных вода неимеет возможности поглощать любые газы через процессы диффузии и конвекции. А самое главное, и это - решающий фактор, не существует пути спасения, не образуются естественные подъемные завихрения для выхода из сверх сжатого состояния воды при $+4^{\circ}\text{C}$.

SCHMATIC REPRESENTATION

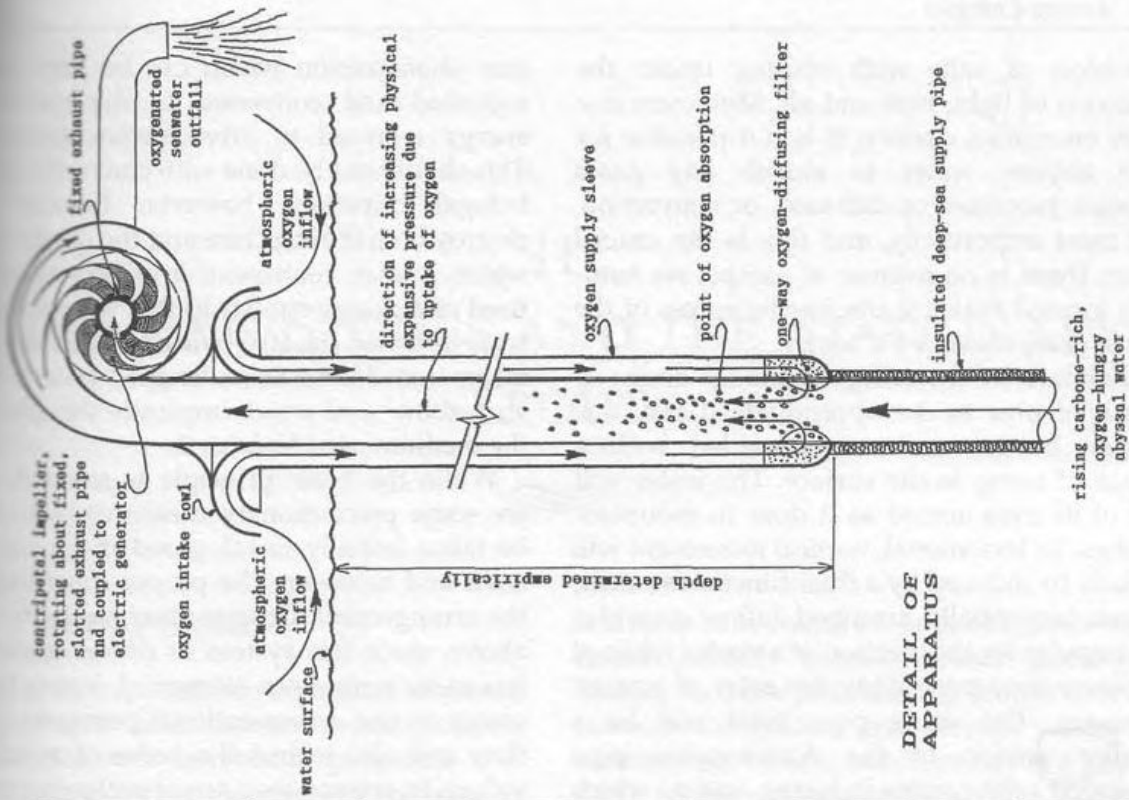
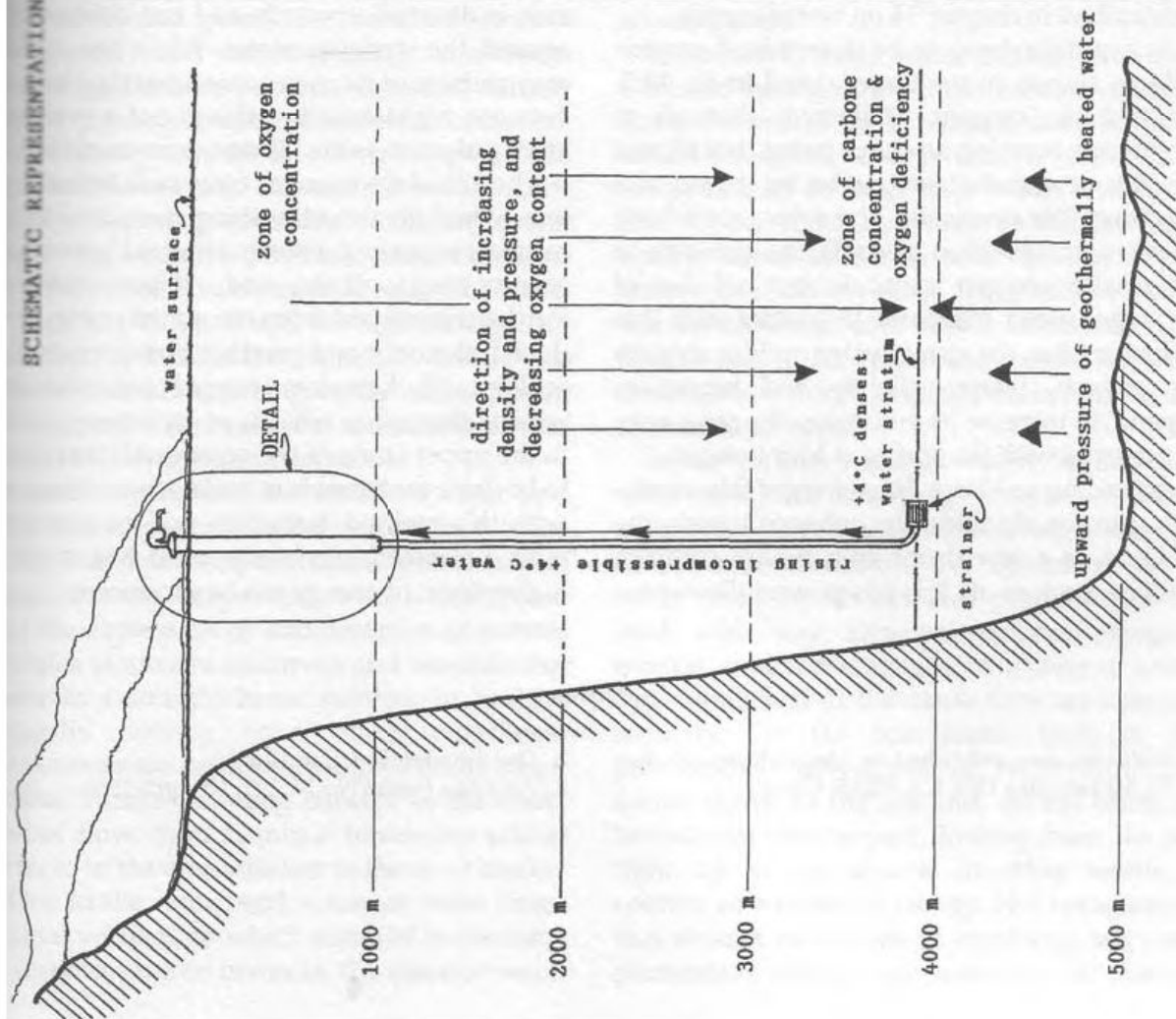


Fig. 10.5 Free energy from the deep ocean

Поэтому, опуская соответствующую длинной конструкцию трубы на соответствующую глубину, где голодная вода без кислорода, где ей предусмотрена возможность подняться на поверхность. Вода поднимется само собой, как и в горных источниках. Её левитация, вихревое движение первоначально будет инициирована фильтром (сеткой) двойного назначения, который расположен по касательной обеспечивая приток, импульсом, который создает вихрь в то же время препятствует поступлению воды в пространство от куда подается воздух. Сама поднимающая труба, которая меньшая диаметром, это уменьшенная версия двойной спиральной трубы оснащена завихряющими лопатками, которые описаны в главе 14 о водоснабжении.

На определенной глубине, которая будет определены опытным путем, как очень подробно показано на рис. 10.5, атмосферный кислород, доставляется через трубу большого диаметра внешней оболочкой, снижается в кислороде — атмосферные воды с помощью одностороннего фильтра, состоящий из вещества, физические состав которого позволяет проходить молекулам кислорода, и не пропускать крупные молекулы воды. В связи с этим диффузионный фильтр, повышает уровень воды, она быстро поглощает кислород, согревается немного и начинает расширяться, для увеличения её объема так же, как это произошло с родниковой водой в Черногории.

По словам Виктора Шаубергера это расширение может быть существенно увеличено с добавлением нескольких капель весьма сложных Карбонов, таких как нефть. Именно это явление, мощное расширение, которое можно очень просто использовать и преобразовывать в механическую энергию, необходимую для вращения электрических генераторов. Вращение не должно быть получено с обычными центробежными рабочими колесами, заметим, так как они разрушают структуру и качество воды. Скорее всего, должны быть изготовлены центростремительные колеса конструкцией аналогичной показанной в большом масштабе, подробно на рис. 10.5, которая в данном случае была взята из патента Виктора Шаубергера для воздушной турбины³ и которая улучшает качество среды использующую для вращения.

Хотя основной принцип гарантирован, есть некоторые меры предосторожности, которые должны быть приняты, первоначально для обеспечения инвестиционных расходов и для обеспечения надлежащего функционирования системы. Несмотря на то, что было сказано выше, так как эта система производства электроэнергии до сих пор никогда не была применена, для этого может быть необходимо использовать обычный насос для начала течения, а также для установки серии обратных клапанов, чтобы обеспечить, любое развивающийся расширения направленные вверх, а не вниз против поднимающейся воды. Хотя система может пульсировать сама по себе, изменяющиеся в течение дня и ночи, это не проблема, так как пульсация - яркое проявление сущности жизни.

Фактические расходы инвестированные в эту новую систему будет почти ничем по сравнению с массивными счетам в настоящее время требуемые для заводов по переработке ядерного топлива для электростанций. Кроме того, по мимо фактически произведенной энергии, только конечный продукт этого процесса является экологически безвредный кислород в морской воде, который в конце концов, по всюду присутствует в верхних слоях океана. Все, что нужно сделать, следовательно, начать делать, с помощью этого метода человечеству будет предоставлена неограниченная электроэнергия, пока еще одна более высокая форма энергии может быть произведена.

Примечание

1. Атидорфа, в настоящее время опубликованы исследованиям в области здравоохранения, Vox 70, Моклаин Хилл, СА 95245, США. (Ллойд Джон Юри или Край Земли" [Etidorpha; or, The End of Earth] (1895; испр. 1901); герой с помощью слепого "гуманоида" переносится в затерянный мир внутри земной коры, где посвящается в высшие ("окультурные") таинства любви (на что прозрачно указывает название страны: Атидорфа - прочитанное наоборот "Афродита"))
2. Наш Бессмысленный труд, часть II, стр. 10.
3. Австрийский патент №.145141, 10 апреля 1936 года.

11 ПЛАВАЮЩИЕ КАМНИ

И НЕПОДВИЖНАЯ (СТАЦИОНАРНАЯ) ФОРЕЛЬ

11.1 Плавающие камни

Как живой, природный организм, вода формируется и функционирует в соответствии с законами Природы и геометрии, и не запрещает ни одному из элементов двигаться по прямой линии, окружности и точки, основой современных механических и технологических конструкций, отражая основную константу Природы, а именно, то постоянные изменения и преобразования, вихрь воплощает эту форму открытого, жидкого и гибкого движения. Благодаря изучению вихрей, встречающихся в природе в проточной воде и в воздухе в виде циклонов и торнадо, Виктор Шаубергер разработал свою теорию Импульсии. Именно через исследование и развитие этих теорий, что он смог произвести питьевую воду качеством горного родника и генерировать значительные энергии и с водой и воздухом.

Что такое естественное движение воды и какова функция вихря? Относительно всего, что обсуждалось ранее с точки зрения форм, формы и далее, можно заметить и видеть то, что выражаются или проявляются природные энергии всегда находятся в кривых и в вихрях, и ни когда не в прямолинейном способе. В здоровой, естественном проточном течении воды эти криволинейные движения преимущественно выражены как продольные вихри, параллельно направленные потоку, хотя и незначительные поперечные водовороты-вихри формируются около берегов рек. Из-за центростремительного действия этих продольных вихрей, в котором материал в виде воды обращается вовнутрь, плотная вода всегда должна находиться в центре. Так как вода не может на самом деле сделаться более плотной, если она не охлаждена, тогда в силу самого факта это центральное ядро, которое содержит самую холодную и плотную воду. Поддержание низких температур является необходимым условием для продолжения здоровья и жизнеспособности всех водных путей.

Когда свежая, живая вода родника бьет вверх в затененных в высоких лесах, она каскадом льется вниз по склонам гор, часто с ливневыми потоками, но никогда не выходит из своих берегов. В ходе своего спуска она крутится и поворачивается, сначала в правую, а затем в левую стороны, как завихрения по одной скале затем другой. В этих горных ручьях и на других, лежит в русле этих кристально чистых, холодных водах, не тронутых человеком, длинные стебли мхов растущих здесь, ведут себя очень странно согласно нашими обычными представлениям.

В его различных письмах Виктор Шаубергер часто заявлял, что в здоровой проточной воде активны два энергетических потока одновременно, но в противоположных направлениях. Как уже говорилось ранее, есть всегда два процесса, связанных с любой формой природного энергетического движения, которые всегда находятся в состоянии противодействия и в то же время дополняют друг друга. С одной стороны, есть гравитационное движение воды из родника вниз к морю и, с другой стороны, его коллега левитация (подъемная), вытекающая из моря вплоть до источника, другими словами, встречное движение энергии. Не зная то, что по крайней мере две формы противоположные, а дополняющие друг друга энергии действуют во всех природных явлениях, ни увидев и ни поняв это явление для себя непосредственно, мы предполагаем, что те подсказки которые нам показывает мох склоняющиеся его вниз по течению из-за давления быстрого потока.

Удивительно, а как раз наоборот, как было отмечено во многих случаях наблюдения Виктором Шаубергером, который рассматривал его как надежный индикатор состояния здоровья данного потока, по тому как ниже по течению гравитационный поток появлялся и поднимался вверх по течению, поток энергии левитации был в надлежащем состоянии равновесия, баланса. Вопреки ожиданиям, и несмотря на тот факт, что при +4 ° C вода в её наиболее плотном состоянии, подсказки мха на самом деле указывают на верх, против течения потока. Это совершенно необъяснимо в соответствии с действующий гидравлической доктриной, которая рассматривает воду только как механическое инертное вещество, не воспринимая её другие физические или энергетические характеристики.

Заметим, если в результате вырубки леса этот поток подвергается прямым Солнечным лучам, то очень быстро ситуация резко меняется. Вода становится более теплой, определенно менее плотной, и наблюдая, о чудо, подсказывающие нити мха, указывают вниз по течению! Они делают так, потому что собственная энергия воды была истощена высокой температурой и противо-поток био-магнитной энергии от устья потока до его источника был ослаблен. Подсказки мха поэтому действуют как иглы на циферблате, добросовестно фиксируя состояние здоровья потока, в котором они произрастают. Это явление в настоящее время практически невозможно найти, потому что очень немногие горные ручьи не сумели избежать мародерства со стороны человечества.

Но это отнюдь не одна встреча Виктора с биомагнитными энергиями присущие здоровой воды. Как молодой лесничий в ведении которого были большие площади частных лесов в начале 1900-х, Виктор Шаубергер был постоянно в движении по лесу о его заботе. В течение этих лет, когда охота была общепринятой практикой, в то время произошел один случай, вне службы он пошел по следам великолепного серовато-жёлтого оленя, он знал, часто посещаемую определенную область леса. Это была очень яркая полнолуния ночь в середине зимы. Найдя оленя, он последовал за ним к краю очень глубокого оврага, где он потерял его. Оставаясь без шумно, он ждал некоторое время определяя его местонахождение. Заметив небольшое падение снега на краю оврага, он увидел оленя стоящего за небольшим кустом и, несмотря на опасность его падения в овраг, при выстреле, дух охотника взял верх и он выстрелил

в него.

Его худшие ожидания оправдались и олень упал в овраг, упав в самый низ с унылым глухим стуком. Беспокоясь о состоянии столь ценных рогов и бороды, он начал спускаться вниз. Потеря почву под ногами, он скатился как лавина и приземлился на кучу снега внизу оврага. Очень обрадовался обнаружив, что рога и борода не повредились, он их снял, затем подходя к бассейну под водопадом, который был окружен льдом, чтобы вымыть руки.

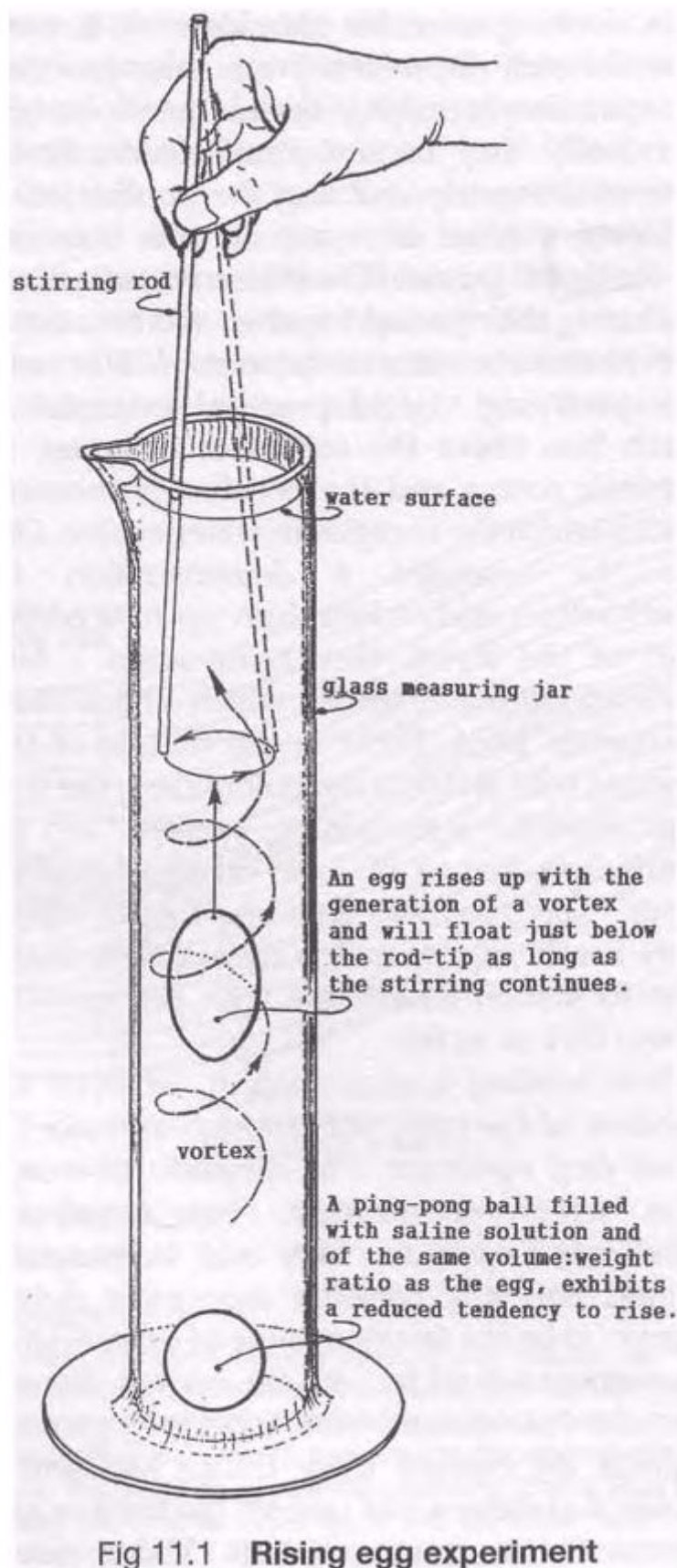
Из-за кристально чистой воды и света полной Луны, он заметил движение в нескольких метрах ниже. Слишком тяжелые, чтобы плавать и в разговорном языке называют "грузила", количество зеленых камней были заняты странным танцем. Один камень внезапно приподнялся над другим, потом вернулся в пижнее положение. Потом другой сделал то же самое. Некоторое время полностью приведенный в восторг Виктор не мог оторвать взгляда от этого сверхъестественного явления. Проведя несколько часов, совершенно не обращая внимания на холод и забыв про рога и бороду, он смотрел на воду.

Более странные и чудесные события развернулись так как некоторые из камней тоже начали этот ритмичный (французский танец) гавот. Вдруг один из них начал вращаться медленно вдоль дна и, к его удивлению, он постепенно поднялся на поверхность и остался там, окруженный ореолом льда. Тринадцать больших камней вскоре после этого повторили путь. Несмотря на свое изумление от этого спектакля, он все еще был в достаточном присутствии духа, чтобы заметить, что все камни, которые поднялись на поверхность были яйцевидной формы, перед этим каталась в чаше в нижней части водопада в течение значительного времени. А камни с грубыми и рваными краями оставались лежать на дне.

Размышляя над этим много лет спустя Виктор понял, что это было совместное действие холода, который увеличивал биомагнитную подъемную (левитацию) энергию, и металлосодержащий состав самих камней, который был ответственным за это замечательное явление. Здесь термин металлоносных по существу относится к кремнезему, название диоксида кремния (SiO_2), который есть в изобилии в земной коре, как кварц, горный хрусталь, кремень, гранит, песчаник и т.д., и силикаты, которые являются окисями различных металлов, таких как магний, кальций и алюминий. Как будет показано далее, эти металлосодержащие камни укрепляют энергии в проточной воде.

Тот факт, что камни действительно оставались на поверхности, происходит из-за другого явления. Даже при том, что её температура может быть значительно ниже точки замерзания 0°C , вода, текущая в таких потоках зимой не замерзает до тех пор, пока она движется. При этом очень холодная вода, скажем, -3°C или -5°C падает на дно бассейна ниже водопада, она создает определенное вихревое движение. В то же время, её движение будет замедляться в этом процессе, она имеет тенденцию к кристаллизации и делает это на всех поверхностях плавающих камней, доводя их до поверхности. Здесь больше формируется льда и держит камни в виде суспензии. Как результат этой встречи с плавающими камнями, Виктор Шаубергер начал понимать, что существуют и другие формы, которые могли бы повлиять на движение воды, яйцо является одним из самых важных, так как яйцо или яйцевидная форма тела, как представляется, имеют определенные связи с вихревым движением. Простой эксперимент дает общее представление о том, что здесь вовлечено, какие силы участвуют.

Так, чтобы сделать эксперимент столь же справедливым насколько это возможно и, чтобы иметь возможность сравнить действия яйцевидного тела с другими, со сферой - например, шар для пинг-понга - заполняется соляным раствором весом чуть больше, чем удельный вес содержимого яйца, желателно куриным яйцом с аналогичной поверхностью, с тем чтобы компенсировать легкий удельный вес пластиковой оболочке, уравновесить то, что в тяжелой яичной корлупе. Воду в цилиндрическом мерном стакане (рис. 11.1) завихряют карандашом, шар для пинг-понга просто качается на дне. Он не проявляет тенденцию к быстрому подъему, но в конечном итоге поднимется, если перемешивание будет интенсивным. Отметим, яйцо, которое имеет естественную тенденцию к вращению на его продольной оси, использует ось вихря, он поднимается очень быстро и будет находиться в верхней части стакана до тех пор, пока перемешивание будет поддерживаться, когда яйцо будет поднято можно значительно замедлить вращение. В этой связи можно подитожить, что сфера, которая не является естественной формой, не особенно приспособленно на вихревое движение.



11.2 Неподвижная (Стационарная) Форель

В результате успешной работы нескольких вихревых-лотков Виктор Шаубергер построенных в конце 1920-х годов, которые будут описаны ниже, функция которых была непонятна гидравлическим экспертам и не могла быть

объяснена обычными понятиями, тогдашнее австрийское правительство стало очень интересоваться его теорией и их практической реализацией, поскольку они могли быть выгодны для страны в целом. Поэтому было решено уполномочить профессора Филиппа Форхгеймера, одно из передовых, но недавно вышедшим на пенсию гидролога с мировым именем, чтобы он наблюдал за действиями Виктора Шаубергера и сообщать о них. Он должен был попытаться понять, процессы, которые, казалось, функционировали безупречно, но для которых не было общепринятой теорий.

Сначала Виктор Шаубергер был весьма раздражен этим человеком, совавшим нос во всё, глядя через плечо, это было раньше. Форхгеймер, был всегда очень сдержан, никогда не задавал тривиальные вопросы и в конце концов они стали друзьями, Форхгеймеру в конечном счете позволяют опубликовать трактат Виктора о воде в австрийском гидрологическом журнале "Die Wasserwirtschaft" (Водное хозяйство).

В период их совместной деятельности, и из-за искреннего интереса Форхгеймера, Виктор всегда пытался найти практическое применение, чтобы научить его о сущности воды, её внутренней природе и специфическим явлениям, при которых энергии в воде развиваются. Однажды он устроил демонстрацию для Форхгеймера и, взяв его в определенную часть леса, они натолкнулись на быстро текущий горный поток, который Виктор знал, что в нем есть форель. Прямо в середине этого быстрого холодного потока воды в точке, где поток был самым быстрым, Шаубергер указал на неподвижно стоящую так называемую "стационарную форель". Форель стояла совершенно по-прежнему или почти так, по-видимому, ей удается сохранить своё положение легко с небольшим усилием подруливая своими плавниками.

Просто проведя палкой над ней, или даже рядом с ней, было достаточно для того, чтобы форель, как дробик, бросилась вверх по течению. Направление спасения никогда не было в низ по течению, а она всегда ускорялась вверх по течению. Очень странно, потому что, как правило, считается движения вниз считается самым быстрым путем спасения, так как движение будет с потоком. Но не так, она движение всегда вверх против течения. Как только поток успокоился и опасность миновала, форель вернется в своё бывшее место. Виктор спросил Форхгеймера объясни, почему форель убежала вверх против течения, а не вниз по течению и, как это она в состоянии сделать. Неспособный ответить, тогда Виктор ответил, озорно с издевкой: "Ну, профессор, это потому, что она никогда не училась в академиях! Если бы вы были в этом быстром потоке, вас бы легко смыло!"

Процесс, при котором форель остается неподвижной в потоке воды заключается в следующем: форель всегда ищет ту часть водного объекта, ту часть потока, где вода самая плотная и самая холодная, и продольный вихрь наиболее интенсивный. Здесь обнаруженный, Виктором Шаубергером, фактор играет очень важную роль, а именно, что передовая скорость каждой частицы воды связано с определенной температурой. Если она превышает эту критическую скорость, то результат появиться турбулентность. Из-за её натуральной формы, так как каждая нить воды проходит вокруг форели, а она своей формой ускоряет и при этом превышает скорость выше критической по отношению к определенной температуре.

Другими словами, благодаря быстрому обтеканию водной массой тела форели и в зависимости от его близости к тому же, в той или иной степени каждая водная нить начинает двигаться слишком быстро (рис. 11.2). В результате создаются серии вихрей вдоль флангов форели, у которых есть компонента движения направленная в противоположном направлении потока. Совместное действия этих встречных движений в прямом контакте с задней части тела форели обеспечивают против толчок против нисходящего потока воды. Зона отрицательного давления или отрицательной тяги создается в пределах длины тела форели. Это отрицательное давление противодействует положительному давлению потока воды и форель лежит в зоне нейтрального давления, которое создает её форма тела.

Если форель хочет ускориться и подняться вверх по течению, оно начинает работать своими жабрами. Хлопанье жабрами усиливает вихри которые проходят вдоль флангов, по бокам, что делает последующую тягу вверх большей чем нисходящее давление. Чем быстрее она хлопает жабрами, тем быстрее она движется против течения, и когда своими жабрами собирает на "полный проход", так сказать, она движется вверх по течению, как молния. Увеличивается с высвобождением и с дефицитом кислорода, CO_2 - богатых и поэтому обогащенная — карбонами вода функционирует быстрее в жабрах также активизирует эффект. Бесплатный растворенный кислород в потоке воды почти мгновенно поглощается исключая кислородное голодание карбонов вызывая расширение воды, прилегающую к телу форели так, что в паре с вихревым эффектом и левитирующей энергии, форель сжимается по бокам и выдавливается вперед, как кусок скользкого мыла из давящих рук.

Учитывая поведение форели, известно, что есть некоторые дни, когда рыба "голодная", как говорят рыбаки. В другие дни, она, похоже, игнорирует крючки вообще. Причина этого в том, что идеальная температура воды, прекрасно подходит для транспортировки продуктов питания, является совершенным, и форель просто любит стоять и ждать свою пищу которая плывет прямо в пасть. Всё, что нужно изменить это спокойную ситуацию очень небольшим изменением во внешней температуре, что также влияет на температуру воды. Затем вода начнет становиться более хаотичной турбулентной. В результате увеличившаяся турбулентность, пища форели, которая обычно стекает в холодную центральную ось потока непосредственно в рот форели, изменяется от своего нормального пути, движется из стороны в сторону поток или река. Форель становится взволнованной и бросается охотиться на свою пищу, без сомнения ворча про себе: "Где моя еда? Это безобразия! Я что на самом деле должна работать, чтобы получить её! Наконец, в отчаянии, она прыгает и безрассудно бросается на всё, что в любом случае напоминает её пищу, потому что она к этому времени стала чрезвычайно голодной и небрежной, становится легкой добычей для крючка рыбака. По этому, перед грозой или когда погода внезапно нагревается, рыба, чаще бросается чем тогда, когда погода относительно прохладная. Рыба также имеет тенденцию к росту на приманку к вечеру, потому что, к концу дня, вода нагревается до определенной степени и поток, таким образом, стает

чуть более бурным, частично нарушая нормальную поставку продуктов питания.

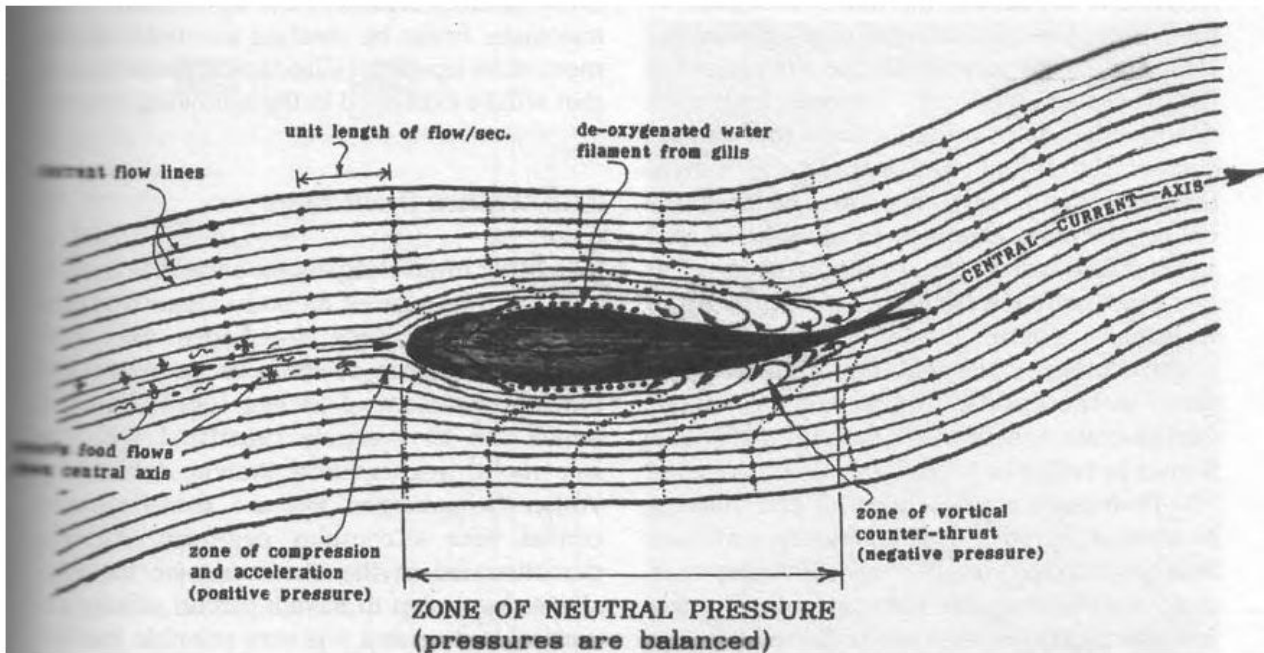


Рис. 11.2

Неподвижная (Стационарная) форель, форель обычно плавает в середине центрального текущего вихря, где вода самая плотная и самая холодная. Из-за объема и формы своего тела, отдельные текущие нити перемешиваются и сжимаются. Это приводит к их ускорению и в конечном итоге их критические скорости превышены, что приводит к образованию вихрей (против течения) вдоль задней части тела. Эти вихри действуют вразрез с направлением потока и обеспечивают противотолчок с тягой вперед требуемой форель для нахождения в стационарном состоянии в этом быстром потоке воды. Если необходимо ускорить движение вверх по течению, то он хлопает - машет жабрами. Создает один за другим ряд вихрей вдоль своих флангов, тем самым увеличивая тягу, противотока, вверх по течению. Чем быстрее течение горного ручья, тем быстрее форель движется вверх против течения.

Однажды Виктор Шаубергер договорился, что его лесники развдут огонь и поставят большой котел на 100 литров и нагреют воду. Все это происходило примерно в 150 метрах вверх по течению ручья в котором неподвижно отдыхала форель. Как только вода была достаточно горячей, Виктор Шаубергер дал сигнал и её вылили в поток, а он и Форхгеймер продолжал наблюдать за поведением форели очень внимательно. Как только горячая вода попала в ручей, форель начало крутить, молотить хвостом, двигаться в обратном направлении все это время, так она боролась, что бы сохранить своё местоположение. Что-то решительно произошло с водой и её структурой энергии, которая обычно помогала форели в деле поддержания своего местоположения. Восходящий поток энергии левитации был полностью разрушен введением горячей воды 150 м выше. Форель уже не смогла оставаться там, где она была в быстром потоке без усилий, как это было раньше.

Отсутствие энергии, которую также использует форель для движения и подъема вверх и проделывать свои известные прыжки, которые она должна делать периодически в целях достижения нерестилища, которые всегда можно найти в зоне у высококачественного источника воды. Когда горячая вода была введена, то обратное движение энергии было частично прекращено. Энергия вдруг исчезла и стала хаотичной. Вся структура в условиях естественной тепловой стратификации воды была потеряна, и регулярность продольных вихрей с его холодным ядром, необходимые для форели неподвижно находиться в потоке, были уничтожены. Все её героические усилия для поддержания местонахождения были напрасны, и она просто покатила вниз по течению. За определенный период времени попротивоположный поток энергии медленно восстанавливается через продолжающийся спуск холодной воды и в конечном итоге форель смогла вернуться в прежнее местоположение.

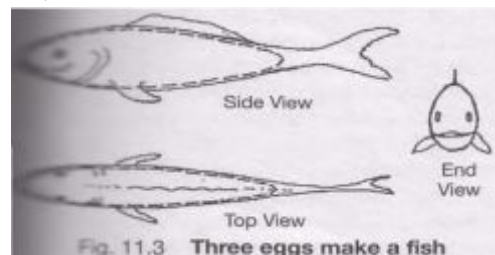
В другой раз, Виктор указал на камень в середине потока и спросил Форхгеймера, течение воды будет теплее или холоднее после камня. Профессор почесал в затылке и подумав про себя: "Хм, трения, трение создает тепло", ответил "горячие!" Шаубергер тогда предложил ему померить её, чтобы подтвердить свое мнение, заявив то, что думал и ответил Форхгеймер было неправильно. Снабдив его точным термометром и закрутив свои брюки, профессор вошел в воду. Сын Виктора, Валтер, которому в то время было около 16 лет, было предложено провести на поясе худого профессора, чтобы он не потерял почву под ногами по скользким камням и не был смыт потоком. Форхгеймер тщательно измерил температуру воды выше и ниже камня и был очень удивлен, обнаружив, что там была разница составляющая около 0,5 изградуса Цельсия – у стороны камня холоднее в вниз по течению. После были сделаны ряд измерений, Форхгеймер обнаружил, что охлаждение в этих точках варьировалась от 0,1 ° C до 0,4 ° C.

При естественном перемешивании, вода развивает серию вихрей и водоворотов, которые тормозят её иначе она бы беспрепятственно двигалась вперед и в то же время охлаждают её. Устойчивость течения в естественно плавном течении речных систем тесно связана с этим вихревым движением, которое связано с турбулентностью, возникающие через превышении критической скорости по отношению к температуре воды, как упоминалось ранее. Такая вода

никогда не будет ускоряться непрерывно и лететь стремглав вниз с данным температурным градиентом, но, в зависимости от его температуры и типа температурного градиента в силе, она будет достаточно быстро развиваться в вихре и тем самым замедлит её скорость прямого потока, по той простой причине, что эти вихри представляют собой применения автоматического тормоза путем создания встречного движения в направлении вверх по течению, явление, которое будет объяснено в следующей главе.

11.3 Рыба и яйцо

Другой интересный аспект форели в том, что форма её тела является результатом комбинации трех форм яйца, двух вытянутых в виде семян или зерен и другой в форме яйца (рис. 11.3), все из которых могут быть точно вычислены в математико-гиперболической системе, разработанной Вальтером Шаубергером. Мы таким образом, обеспокоены сложной формой яйца. Как было показано в опыте с высоким стаканом, яйцевидная форма, действительно кажется, есть определенная близость к вихревому движению, и это очень возможно, что сопротивление этой формы для движения вперед, или какому-либо давлению, гораздо меньше, чем это было бы в цилиндрической (шар) или эллиптической (элинс) системе.



Форма самих рыб состоит из трех взаимодействующих яйцо-форм. Потому что форма яйца постоянно меняется, неевклидова кривизна, она ведет к сокращению трения и образованию обратной силы толкающие вихри, которые, если достаточно усилились, приведут к быстрому движению вперед.

Здесь мы должны кратко обратиться к Системе Вальтера Шаубергера и Пифагора-Кеплера и связанных с ней математике, которые разработаны из Пифагорейской концепции понятия гармоник, полученной из Монохорда (однострунный инструмент), единственной резонирующей последовательности, и планетарного движения и гармонии Иоганна Кеплера. Посредством деления целыми числами длины его последовательности, то есть на 2, 3, 4, 5, и т.д., некоторые музыкально гармоничные интервалы могут быть получены из Монохорда, которые, в их численное соотношение длины и последовательности, то бы получить звук, могут быть интерпретированы как взаимодействие.

Это же взаимность из которой построена прямоугольная гипербола, упомянутая в предыдущих главах построена в соответствии с простым уравнением Вальтера Шаубергера $1/n \times n = 1$. Здесь $1/n$ представляет радиус или длину струны, и n высота над базовой или шаг вибрирующей струны. Если $n = 1$, то $1/1 \times 1 = 1$, на самом деле с 1^2 умножением радиуса на высоту производит квадрат со сторонами длиной единица (см. рис. 11.4) тогда как, музыкально говоря, струна длиной 1 производит шаг 1. Если $n = 2$, с другой стороны, то $1/2$ (радиус) $\times 2$ (высота) также равна 1, в этом случае прямоугольник $1/2$ - единица ширины и 2-единицы высоты и равными в области на к упомянутому квадрату или, с точки зрения тона, длина струны $1/2$ производит первую октаву или двойной оригинальный шаг. Если $n = 3$, то $1/3 \times 3$ также делает прямоугольник с общей площадью 1. Другими словами, умножив оба взаимные условия вместе, ответ всегда равен 1. Что может быть проще математически!

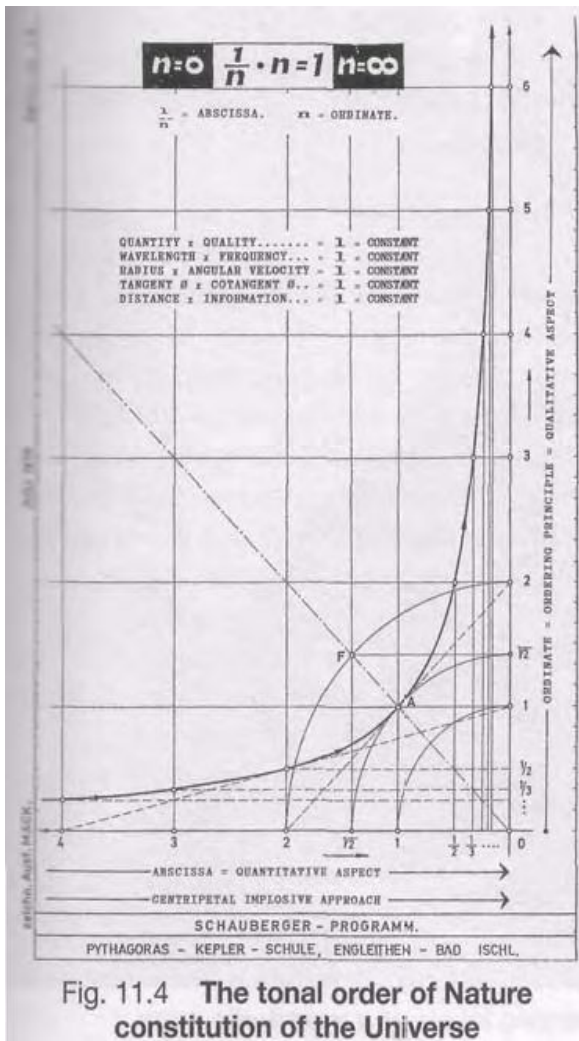


Fig. 11.4 The tonal order of Nature constitution of the Universe



Fig. 11.5 Hyperbolic cone



Fig. 11.6 Truncated cone

Применительно к концепции Кеплера, который был первым человеком, который определил, что орбиты планет были эксцентричными вокруг Солнца, это же уравнение открывает множество интересных идей в проникновении сути его трехмерной форме, а именно как гиперболический конус показанный на Рис. 11.5. Когда он впервые брался за перо, Кеплер первоначально описал планетарные орбиты, как овал, т.е. яйцевидные (яйцеклетки = яйцо), но потому что он был не в состоянии определить их математически, он был вынужден принять простой эллипс, который для большинства из планетарных орбит довольно близким приближались. Принимая во внимание, что у эллиптической орбиты имеется два фокуса - Солнце занимает один, другой является пустым - и симметрия относительно обеих осей, яйцевидная-орбита имеет лишь один фокус - однозначный и единственно возможное место для Солнца - и симметрична относительно только продольной оси.

По сравнению с полностью симметричными эллипсом, постоянно изменяющаяся кривая яйцевидной - орбиты гораздо лучше отражает разные силы гравитационного притяжения Солнца, поскольку планета движется вокруг неё. Кроме того разнородная кривизна яйца на противоположных концах тоже гораздо лучше отражает изменения в скорости и результирующий путь, планеты, так как она ускоряется в сторону Солнца, пока она не достигнет своей максимальной орбитальной скорости в перигелии (положение ,самое близкое к Солнцу, тупой конец яйца (острый конец яйца)). Пройдя эту точку планеты, замедляются, достигая своей минимальной скорости в афелии (положение наиболее удаленного от Солнца; острый конец яйца (тупой конец яйца)). Оба термина, перигелии и афелии, являются терминами Кеплера.

Проведя плоскость сечение этого твердого тела, в круто наклонной плоскости к конусу, результатом плоской поверхности форме зерна, как на рис. 11.6. Если разделить по касательной к поверхности гиперболический конус, то результирующий профиль резко укажет на один конец. С другой стороны разделения, взято под более плоским углом то получим форму яйца, показанная на рис. 11.7. Еще более маленькие углы будут производить планетарные орбиты, которые Кеплер впервые описан с термином овал.



Fig. 11.7 Different shapes produced at varying levels of a hyperbolic cone

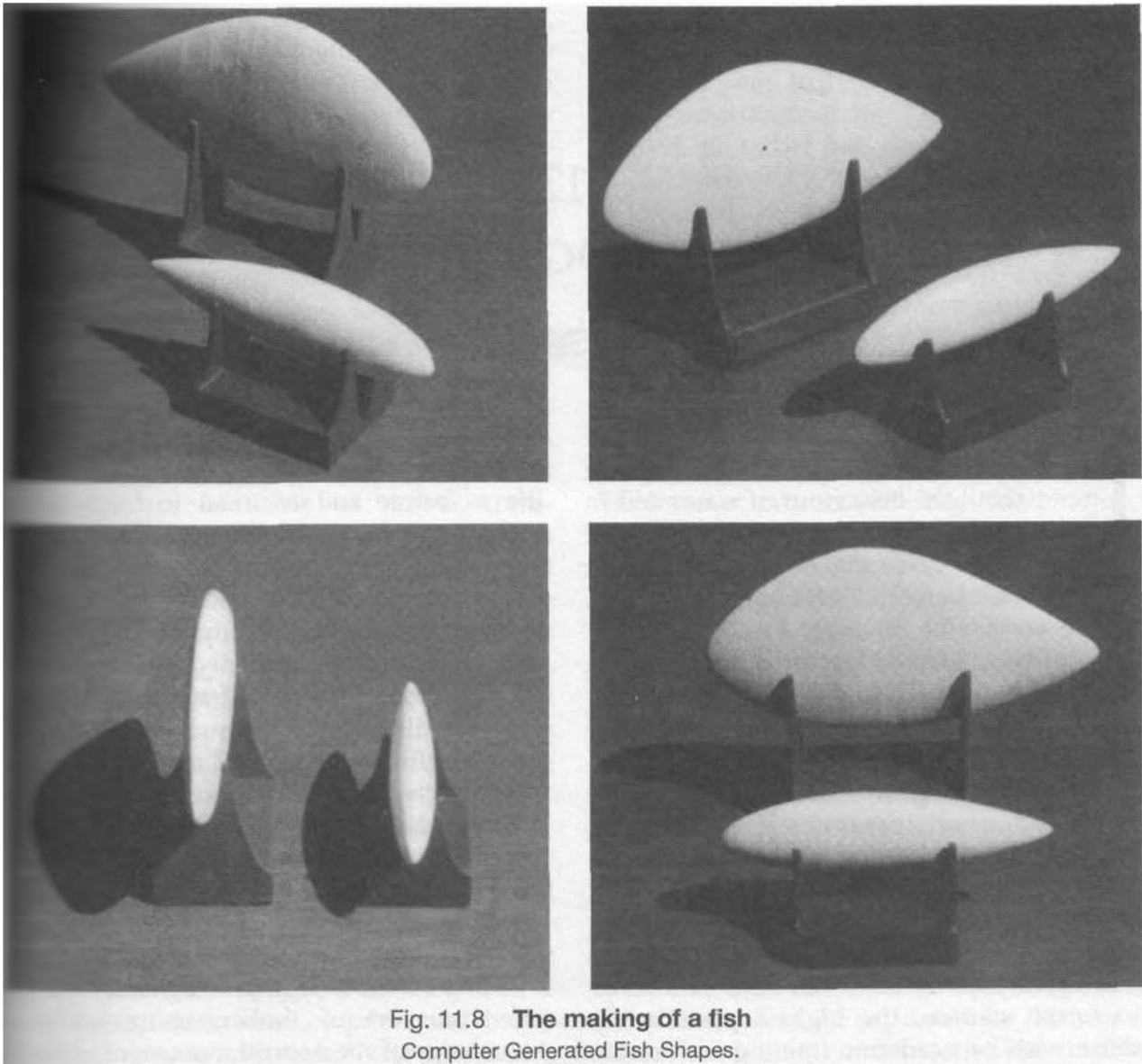


Fig. 11.8 The making of a fish
Computer Generated Fish Shapes.

Используя соответствующую компьютерную программу, что бы объединить данные из двух разделов тангенциальных разделов различной ширины, но одинаковой длины, могут быть созданы очень подобные рыбы формы, которые изображены на рис. 11.8. Тут показаны четыре изображения двух рыб сделанные автором. Это хорошо демонстрирует возможности для природного, не евклидового дизайна различных аппаратов и устройств, предоставляемых математической системой Пифагора-Кеплера, с которой может быть точно рассчитана любая желаемая форма яйца.

12 СПЛАВНОЙ ЖЕЛОБ

В предыдущих главах мы начали больше узнавать о поведении воды и для того, чтобы получить еще больше в плавании предметов, мы сейчас рассмотрим первый крупный проект Виктора Шаубергера, успешная функция которого была основана на его растущем знании о воде и её характерной сущности. Это был сплавной-лоток (канал) на реке Стерлинг который начал свою деятельность в конце 1923 года.

Благодаря его большой унаследованной любви к лесу и, как ученик лесника, в период с 1903 по 1914 г. Виктор Шаубергер быстро приобретал много знаний о лесе, демонстрировал свои знания удивляя сторожил, и быстро вырос из ранга лесника до лесничего, самая высокая должность для тех, кто не имел академического образования в области лесного хозяйства. Его продвижение как лесника было прервано по призыву в армию, чтобы сражаться в Первой мировой войне, в ходе которой он был ранен. В конце войны в возрасте 33 он продолжил свою карьеру, и в относительно короткий период времени, он имел определенную репутацию, которая привела его на службу в 1920 году на охотничьем и лесном заповеднике принадлежащий немецкому принцу Адольфу цу Шаумбург - Липпе, чье

родовое поместье было в Бюкебурге в Нижней Саксонии. Как у лесничего в обязанности Виктора, было смотреть за этой обширной областью на Брюннентхал (Швейцария) в Стирлинг, Верхняя Австрия.

Сразу после войны экономическая ситуация в побежденных странах Австрии и Германии была особенно трудной. Несмотря на это, некоторые из хорошо обеспеченных попрежнему считали, что они могут продолжать жить как прежде, и вернуться к частым банкетам в Монте-Карло. Принц Адольф и его новая молодая жена, принцесса Эллен (в девичестве Бишофф-Кортхаус), не были исключением. Единственной проблемой было то, что они сильно проигрались, которая предоставляла принцу неоднократные займы с в попытке вернуть долги то, что она потеряла. Единственным средством имеющиеся в его распоряжении, чтобы избежать банкротства, продать древесину нетронутой на больших участках девственных лесов на их имуществе Брюннентхал, некоторые из которых были в очень отдаленных районах и трудно доступных местах. Как выйти из такой сложной ситуации?

До и во время его работы у принца Адольфа, Виктор Шаубергер работал над дизайном сплавных - лотков для безопасной транспортировки древесины, используя свои знания о естественном движении воды и то, что было передано ему от давних предков связано со сплавом древесины по рекам. Он был очень обеспокоен повреждением лесов и потоков, связанных с нормальной системой для восстановления недоступных участков, так как в те дни обычным методом транспортировки было, упавшие деревья и свежерубленные бревна бросали в ближайшие доступные речушки, и в надежде при высокой воде, что некоторые из них приплывут к лесопильному заводу в пригодном к обработке состоянии. Эта система была крайне расточительна, много ценной древесины никогда не прибывало, и многие бревна были настолько расколочены после тяжелого перехода, что они становились бесполезными и использовались только на дрова. (рис. 12.1).

Несколько раз Виктор представлял свои проекты собственникам, только что бы надменно с насмешкой быть отвергнутыми, потому что путь лотка и работа его полностью противоречил доказанной гидравлической теории и, следовательно, никогда не будет работать. В конце концов, каждый с любым хорошим академическим образованием знал, что, в соответствии с принципом Архимеда - древесина тяжелее воды - "грузило" - не могли быть транспортированы водой, они просто опустятся на дно.

Очень отрезвленной перспективой возможного банкротства и услышав слухи о необычном дизайне сплавного лотка Виктора Шаубергера, княжна подошла к нему, чтобы выяснить, что узнать с какой экономией можно будет достичь нормальной стоимости перевозки леса которая составляла 12 шиллингов за один кубический метр, потому как существуют потери, указанные выше, должны быть приняты во внимание. Виктор ответил, что расходы могут быть сокращены до 1 шиллинга за / м³, в том числе амортизация затрат на строительство, потому что каждое бревно будет приходить в хорошем состоянии. Принцесса схватилась за идею.

Несмотря на то, что Виктор не имел академической квалификаций, она предложила ему поднять его жалование в три раза, если он согласится построить его и попросила мужа дать согласие на его строительство. Он согласился, говоря, что, хотя он будет очень необычным, если все пойдет хорошо решаться финансовые проблемы, из-за большого ожидаемого объема. Его согласие, было с учетом двух условий:

1. Канал должен быть построен за счет собственных средств Виктора и в случае его не функционирования он должен был также заплатить за его снос,
2. Канал должен поставлять не менее 1000 м³ твердой древесины ежедневно.

Виктор был рад принять вызов и сразу же началась подготовка к строительству его первого канала для сплава. Это было незадолго до того, когда не было договоренности, в конечном итоге привлекло внимания Собственника леса и Институт Гидравлики из Венском университета, которые были возмущены тем, что молодой выскочка лесник, удостоен такого выгодного контракта, когда они должны были быть призваны за их опыт. Все это было совершенно безрасудно и довольно нелепо!

Вместо обычных прямоугольных или трапециевидных основ каналов, сплавной -канал Шаубергера должен был быть построен из дерева, сечение сплавного -канала было в форме яйца, или, вернее, половины яйцевидной формы (рис. 12.2 и 12.3- фактически более поздний справной -лоток на Нойберге 1928), и это должно работать в нарушении общих установленных принципов обычной гидравлики. Когда они были готовы начать строительство, плотники и рабочие спросил Виктора Шаубергера, где он должен быть построен. Он сказал им, изучать форму реки и долины, и следовать за ним как можно ближе, потому что вода никогда не любит двигаться по прямой линии, а всегда изгибаясь в её естественном извилистом движении и примерам природы нужно всегда следовать. Поэтому, как в конечном счете как будет построена, он последовал контурам долины (рис. 12.4, 12.5 и 12.6).

За день до сдачи объекта в эксплуатацию, Виктор решил сделать предварительный тест производительности лотка. Взял свежее бревно бука среднего размера, оно было опущено в лоток и к своему ужасу, оно села на мель, на дно, после нескольких метров и не двигалась с места. Это была катастрофа и что-то должно было быть сделано немедленно, запуск системы на следующий день, и чтобы она успешно функционировала. Разогнал своих рабочих от себя, чтобы дать пространство для размышлений, Виктор сел на камень, чтобы обдумать ситуацию. Когда он сел то почувствовал что-то ползет под его штанами и вскочил, чтобы схватить убегающую живую змею. Схватив её быстро, бросил её в построенный бассейн, с которого поступала вода в лоток и где должны были быть собраны бревна для сплава в определенном лотке. Он стал наблюдать как плывет змея на другую сторону, задавая вопрос, как она так быстро плывёт, он вдруг понял о её своеобразном извилистым движении. Природа вновь пришла к нему на помощь.

Движению змеи было индетнично пространственной кривой спирали и как форма рога Куду (показан на рис. 12.7). Позвал своих работников, он приказал слить резервный бассейн и утонувшее бревно убрать. Затем он дал им инструкции о том, как прикрепить тонкие деревянные рейки к изогнутой стенке канала, на стороне лотка, которые

будет действовать как нарезки в оружейном стволе и закручивать воду для вращения против часовой стрелки при левых поворотах стороны и по часовой стрелке на правых поворотах канала (рис.12.8). Рабочие прибывали всю ночь с обещаной двойной оплатой, работа была закончена к началу следующего утра, успели к вводу в эксплуатацию к торжественному открытию.

На это знаменательное событие должно было быть с участием принца и принцессы, главным уполномоченным по Лесному хозяйству и количеством гидравлических специалистов и экспертов. Ни что не помешало бы последним посетить мероприятие, так как их самым заветным желанием было, чтобы иметь возможность публично высказать кучу презрений Шаубергеру и засвидетельствовать его унижение.

Первым пунктом повестки дня было заполнение 18 метрого глубиной удерживающего бассейна. Это был новый дизайн и осмотрев эксперты сочли его строительство слишком хлипким и стены слишком тонкими, чтобы выдержать давления наполнения. Виктор заверил их, что они были достаточно крепкими и, игнорируя их резкие высказывания за свою безопасность, пошёл вниз к середине стены, напротив где вода будет входить, в то же время его позвали к собравшейся компании, что, если он был бы неправ, тогда по крайней мере мир избавиться от еще одного дурака. Если бы они считали его эксцентричным и прежде, эксперты были уверены, что он стал психически расстроенным, когда на их уговоры вернуться он выстрелил из своего охотничьего ружья ввоздух.

Это был условный сигнал, чтобы открыть шлюзы на более высокой плотине. Сделав это, он стоял и смотрел вниз на стену, как 6 метровая стена мутной воды, полной плавающих обломков и хлынула в бассейн с другой стороны. Несмотря на толкающую мощь волны, волнующий водоворот, стены держались и бассейн постепенно наполнился.

От последующего статического расчета было установлено, что он был построен в 12 раз более сильнее, чем это было необходимо. Эксперты были ошеломлены и спросили, как он к этому пришёл, что бы строить его в этой особой, конкретной, форме. Он ответил очень лукаво, что он получил форму от яйца обыкновенного цыпленка то, что он знал, а эксперты не имели понятия, было то, что когда первый приток воды вошел в бассейн, он будет циркулировать, завихряться у основания и по бокам (рис. 12.9). Все потоки встретятся в центре, где они столкнутся и отдача пойдет в противоположном направлении, создаст тем самым противоположный всплеск воды, который будет противодействовать импульсу надвигающейся воды и уменьшит разрушительное давление на стену.



Fig. 12.1 Wasteful, conventional method of transporting logs



Fig. 12.2 Building of Neuberg log flume



Fig. 12.3 Egg-shaped form of log flume



Fig. 12.4 Schauberger's log flume followed the contours of the valley

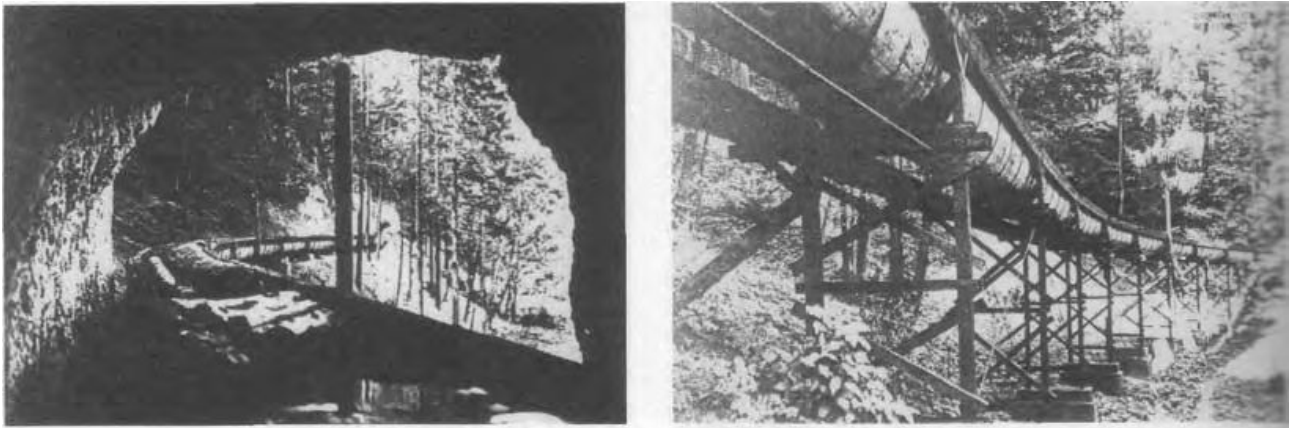


Fig. 12.5 & 6 The carefully engineered log flume

Рис 12.5 & 12.6

Все это заработало с большим удивлением и, несомненно, определенно не скрывая огорчение в некоторых кругах, пришло время, чтобы проверить непосредственно канал-лоток. Когда все было готово, шлюзные ворота канала были открыты и отправили бревна в устье этого половинно-яйцевидного канала. Одно очень большое бревно бука отправили первым и несколько бревен, на полпути в канале вдруг зажалось, и вода начала напирать позади его. Хотя все смотрели, затаив дыхание, внезапно с громким булькающим звуком прошло вперед и пошел вокруг первого поворота. Остальные другие бревна следовали, проходили легко вниз по лотку, удерживаясь от сторон при поворотах продольными вихрями произведенными рейками нарезов, как показано на рис. 12.8.

Против всех официальных ожиданий, в первый же день работы он доказал свою значимость и фактически поставил 1 600 кубометров древесины на завод и Виктору Шаубергеру заплатили. В восторге от успеха, и не в состоянии повысить его в должности Лесного управляющего ("Forstmeister") в связи с яростной Оппозиции лесного чиновничества, принц наградил Виктор титулом "Wildmeister" или "Природный Управляющий" за его усилия. Позже, Виктор Шаубергер сожалеет о том дне, когда он построил сплавной-лоток, потому что жадность Принца и Принцессы была ненасытной и, вместо жизнеспособной, экономической заготовки древесины, которую он предвидел, целая область леса была подчистую вырублена. После выражения своего отвращения к королевской паре, он подал в отставку и был уволен в ускоренном порядке без уплаты жалования.

Каким образом работает сплавной -лоток, заключается в следующем: Вода для лотка была первоначально взята в глубоком удерживаемом бассейне, питаемом смежным поток. В этом водохранилище вода постепенно отстаивалась и расслаивалась по температуре и плотности, холодная вода, находилась на дне (рис. 12.10a). Вода с различной температурой затем разделялась на различные уровни в резервуаре, в частности, с низкой температурой воды +4 ° C, и добавлялась в лоток.

Сейчас это известный факт, что вода с различной температурой сразу не смешивается и, действительно, да и во многих случаях, и при достаточно длительном времени. На основе принципа Архимеда следует, более плотный поток определенно легче, посредством производства продольных вихрей, упомянутых ранее, единственное место для более плотной воды в середине, все менее плотные слои или пряжу из нитей воды менее плотные снаружи. Поскольку температура воды в центральном ядре продольных вихрей более холодной, её поток был более быстрым и более пластичным; повышение температуры воды, с другой стороны, увеличивается хаотичную турбулентность.



Fig. 12.7 Kudu horn

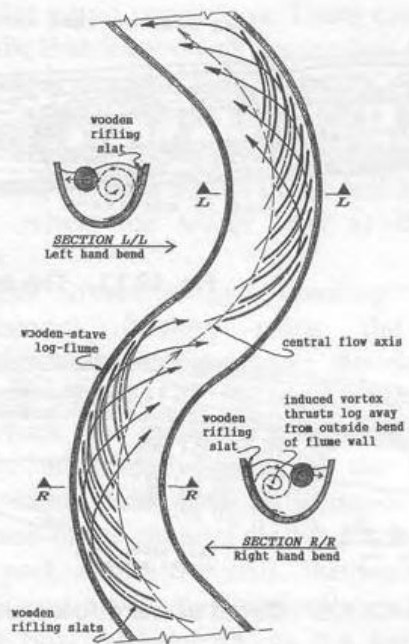


Fig. 12.8 Rifled bends in the log-flume

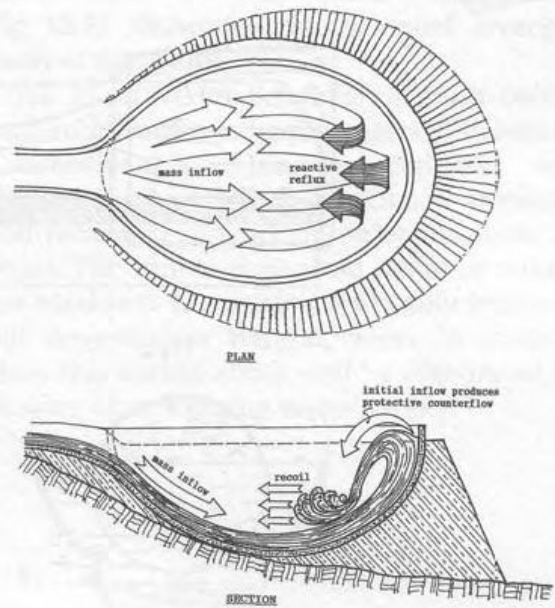


Fig. 12.9 Egg-shaped holding basin

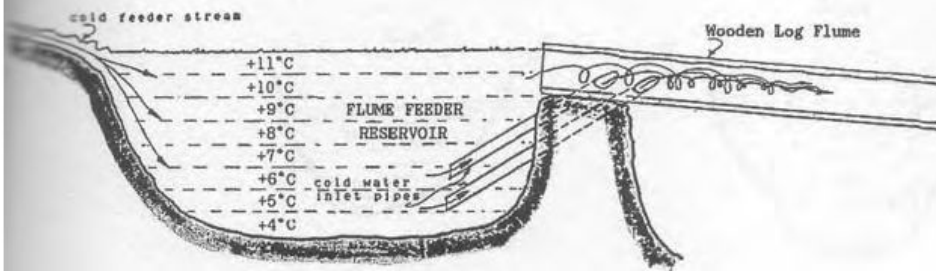


Fig. 12.10a Thermal stratification in holding basin

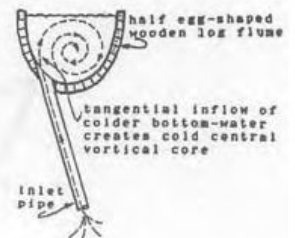


Fig. 12.10b Section thro' flume

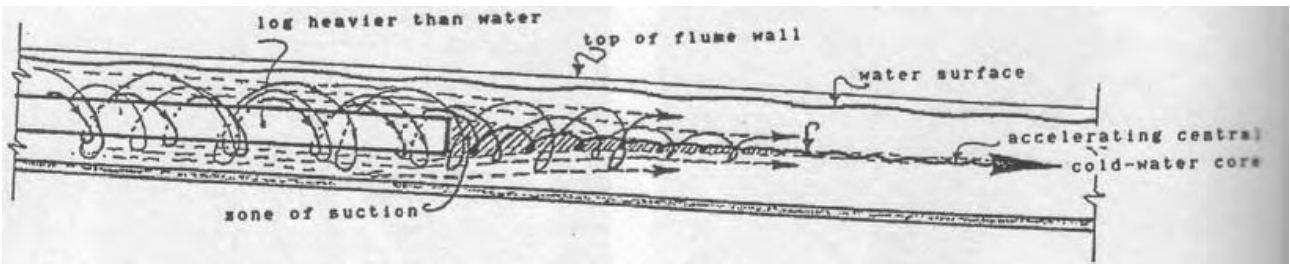


Fig. 12.11 The transport of logs heavier than water

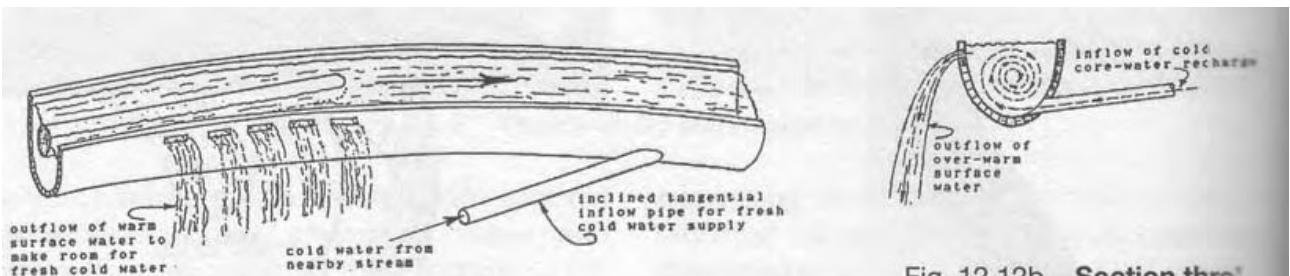


Fig. 12.12a Detail of warm/cold water exchange

Fig. 12.12b Section thro' flume

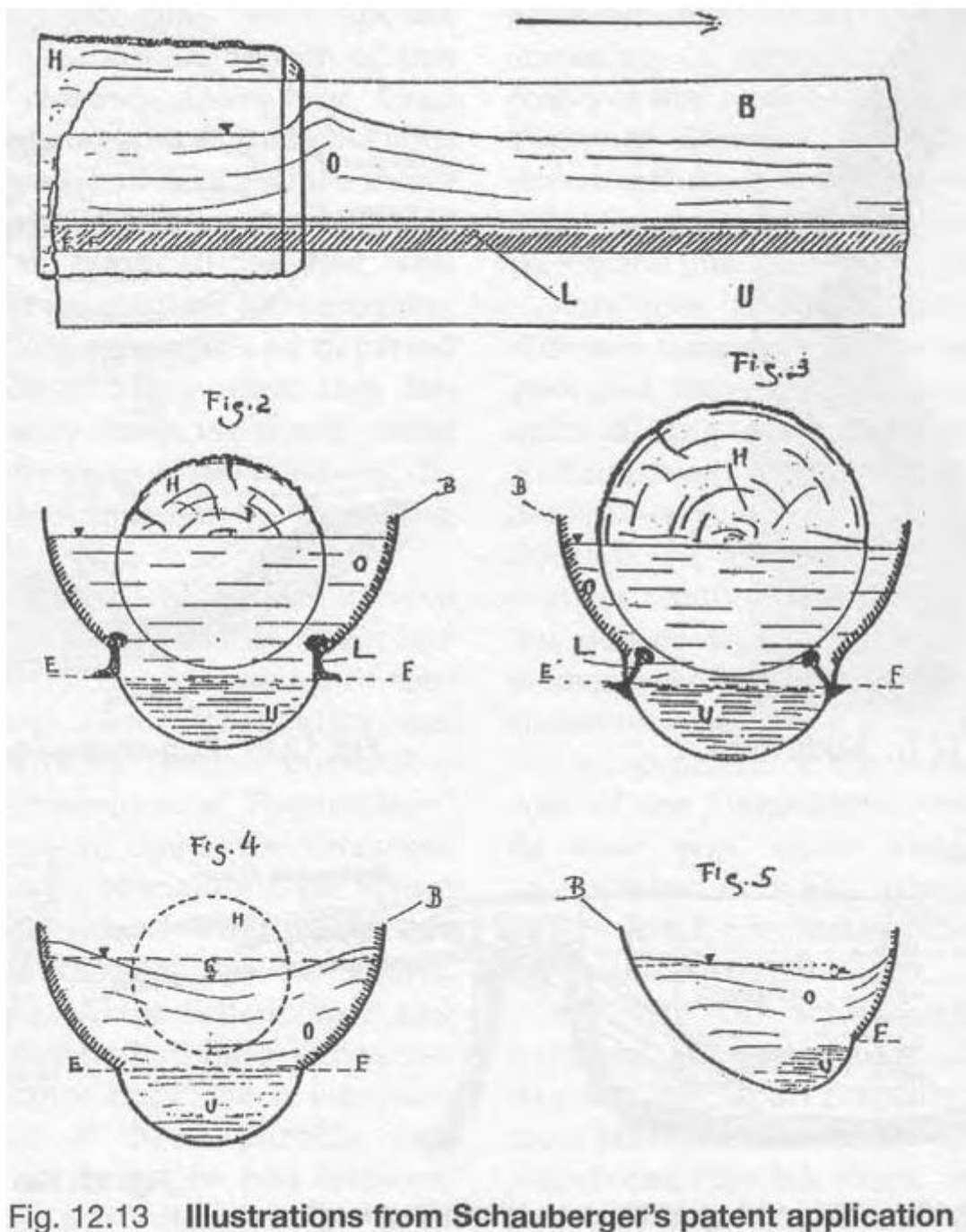


Fig. 12.13 Illustrations from Schauberger's patent application

Рис 12.13

Хотя нет ни каких фактически деталей для создания вихря, элементы существуют для лотков построено позже, кроме нарезок рейки, это наиболее вероятно, что, когда вода была впервые введена в канал из удерживающего для отстаивания бассейна, она была введена в систему по касательной (рис. 12.10 б). Поскольку центральное ядро воды перемещается быстрее, чем внешние слои, она создала область всасывания перед бревном, особенно "грузило", и закручивала эти бревна вместе с ней (рис. 12.11). Бревна сами не касались стенок, и ни древесина, ни лоток не были ни когда повреждены.

Периодически, чтобы сохранить энергию воды, немного воды сливалось и заменяли свежей, более холодной "энергетической водой", из бурных потоков или смежных родников. Виктор Шаубергер знал, что, когда вода нагревается до определенной степени, она теряет способность переносить, её подъемную силу и свою энергию для перемещения материалов. Поэтому она должна была быть под напряжением с холодной водой. По этому более теплую воду сливали прочь и более холодную воду подливали, вероятно, по касательной снова (как показано на рис. 12.12а и 12b). Этим поддерживается слоистый вихревой поток, движения, всего водного тела.

С какой скоростью эти лотки работали в ночное время не известно. Тем не менее, рано утром, когда общая температура воды между $+9^{\circ}\text{C}$ и $+10^{\circ}\text{C}$ бревно дерева спускалось за 29 минут, покрывая расстояние в 2 км на лотке Ноуберг на Штейрмарк. В полдень, когда температура воды составляет от $+13^{\circ}\text{C}$ до $+15^{\circ}\text{C}$ бревну дерева требовалось 40 минут, чтобы пропутешествовать на такое же расстояние при прочих равных условиях. Не может быть никаких сомнений, что Виктор знал, что пропускная способность и скорость потока воды изменяется в зависимости от времени суток и сезона, потому что его предки всегда сплавливали древесину во время холодной ночи в полнолуние зимой, когда вода была самой плотной.

Всегда изобретательный и желающий проверить свою теорию далее, используя тот же самый принцип, Виктор Шаубергер разработал сплавной-лоток, способный нести еще большие бревна, которые были снабжены салазками из рельс, чтобы взять дополнительный вес тяжелой древесины. Здесь была разница в шероховатости поверхности стенок канала. В верхней части, над рельсами, стены были более грубыми а ниже их гладким, что позволяет течь более быстрому потоку внизу, так что если бревно имело тенденцию к затору, бревно могло быть вытянуто вперед более быстрым потоком холодной воды под ним. Рис. 12.13 показывает запатентованный механизм этого лотка¹.

В целом Виктор Шаубергер построил семнадцать таких каналов в различных частях Чехии, Чехословакии, Венгрии, Болгарии и Румынии, все из которых работали прекрасно и оставались в рабочем состоянии в течение примерно 20 лет. Древесина, из которой они были сделаны, не будет гнить из-за воды, искусственно вызванной, но тем не менее, естественной формы движения. Как это происходит будет рассказано в главе 15, касающиеся водоснабжения.

Примечание

1. Австрийский патент No.122144, 10 апреля 1931 года.

13 ДИНАМИКА ПОТОКА

13.1 Температурный Градиент в течение Потока

Температурный градиент в движущейся воде играет решающую роль и в её движении так и в конфигурации её потока. Это важнейший фактор, похоже, был полностью потерян в обычном речном управлении, и исторически, и по сей день. Действительно стандартные методы регулирования и исправления канала, принимая во внимание, как это делается просто с механической точки зрения, только нанеся ущерба водным артериям и способствуют все большему ущербу и расходы на техническое обслуживание их русла.

Стандартная речная инженерная практика всегда пытается регулировать реку посредством берегов реки или другими искусственным удерживающими структурами потока, никогда не путем реорганизации потока собственной энергии воды, к которые Виктор Шаубергер резко критикует:



"Для регулирования водного пути с помощью берегов реки, означает поистинне бороться с причиной эффекта. ... Она не может и не должно быть задачей речных инженеров исправить Природу, нарушая её. Скорее всего во всех потоках, требующих регулирования, его работа должна состоять в том, что бы исследовать Природные процессы, насколько это возможно, и подражать примерам, которым Природа обеспечивает путь здорового потока ... Каждое нарушение, заметим, отражается на преступнике (на том кто нарушил законы Природы). ... Как в зависимости от природного градиента вода опускается вниз, она делает это в соответствии с величайшим внутренним законом, мощность которого наши эксперты по гидравлике никак не могут понять. ... Большое количество инженеров стремится направить водный канал, о духе которого и где он сейчас, находится еще невежественны, которые направляют по самому кратчайшему маршруту и самым коротким маршрутом к морю, чем больше в потоке воды весит в неподвижных поворотах, тем дольше её путь и вода становится хуже.¹"

В свете этого, если физический фактор температуры и более несущественные величины врожденных энергий воды не принимаются во внимание, ни один из инженерных проектов на реках никогда не будет полностью успешным и во многих случаях будет совершенно вредным, так как именно эти очень тонкие различия в температуре зависит аккуратное водоотведение. Изменение в температуре водного тела в целом и в её различных частях настолько тонкие, лежащие, возможно, в пределах от $0,1^{\circ}\text{C}$ до $2,0^{\circ}\text{C}$, что современные инженеры по гидравлики никогда не обращали ни малейшего внимания на них. Более того, они обычно считают температуру воды как не важное значение, ни относящимся ни к форме потока, ни к его энергии.

Эти небольшие, но решающие и важные различия в температуре воды поэтому никогда не включаются ни в какие гидравлические расчеты. Ни что, кажется, изменилось, когда я обнаружил в своем кратком обсуждении с профессором Джоном Ф. Кеннеди описанных в главе 8. У этого упущения имеются катастрофические последствия не только для людей, живущих рядом с реками естественно отрегулированными, но и для общего климата и качество самой воды.

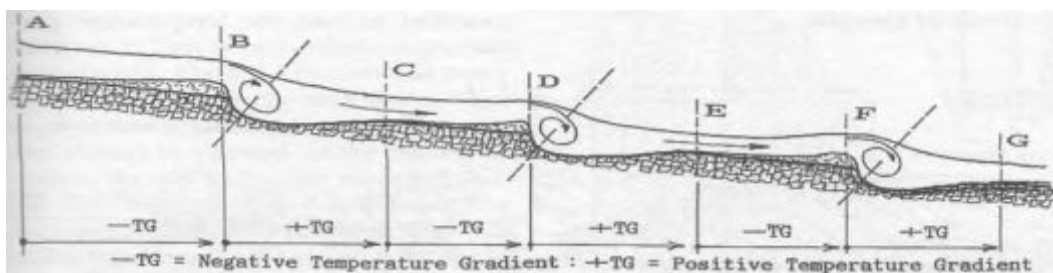


Рис. 13.1 Чередование отложения и чистка (соскребание осадка)

1. Поток от А к В происходит под отрицательным температурным градиентом в котором вода все более и более нагревается и начинает отдавать свои взвешенные частицы, в осадок.
 2. Максимальное осаждение происходит при В, а также положение наименьшей подъемной силы.
 3. Накопление осадков, здесь заставляют воду удерживать в себе частицы, приводя к водовороту с поперечным горизонтально расположенным вихрем, расположенному сразу же вниз по течению от В.
 4. Сразу после В, D или F этих вихрей не только охлаждаются воду, но втягивают материальные частицы русла, образуя выбоины.
 5. В результате этого вихревого охлаждения действием температурного градиента от В до С становится положительным и осадок переносится и не выпадает в виде ила. Выпадение частиц постепенно происходит при отрицательном начале температурного градиента на С становится более интенсивным.
 6. Это приводит к аналогичной ситуации в D, происходящего в В.
- Исправление этого нежелательного явления может быть достигнуто за счет обеспечения расширения этого чередования на более длинные расстояния посредством объединения соответствующих внутренних структур управления потоком.

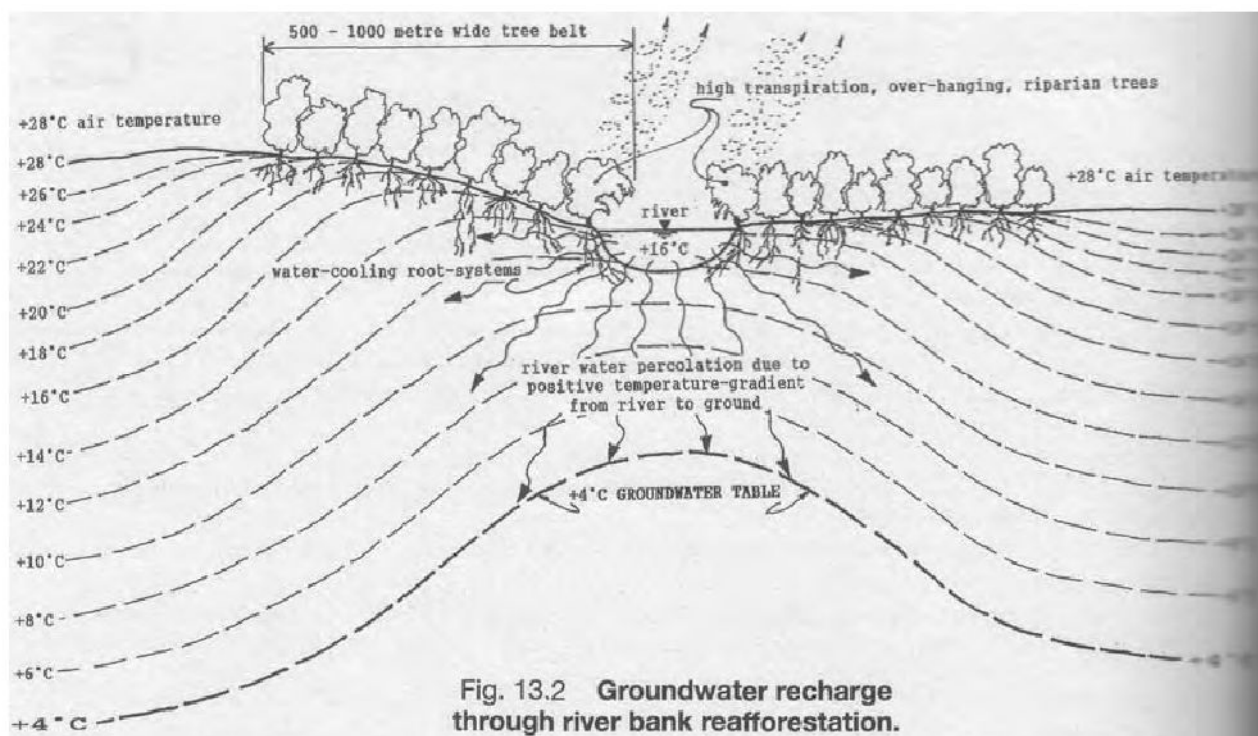
Виктор Шаубергер, с другой стороны, рассматривал эти факторы, существенными и абсолютно важными и совершенно необходимыми, чтобы рационально использовать Природные водные ресурсы. Он категорически заявлял, что ни какое регулирование не может быть успешным, если оно не приняло во внимание, так как оно зависит от температуры воды и температурного градиента, преимущественно активного вдоль её движения, удалит ли река или унесёт, или появиться осадок (ил).

В естественных условиях, когда вода снижается по градиенту, её течение зависит от естественных последовательностей положительных и отрицательных температурных градиентов, так как в процессе течения, вода ритмично нагревается и остывает. То насколько она нагревается, подметим, зависит степень трения с руслом реки, внешней температуры и степенью, в которой вода находится под прямыми Солнечными лучами. Для этого требуется только сию-минутное изменение в температуре воды, чтобы поднять, транспортировать или заилить, и этот тип и продолжительность преобладающего температурного градиента, который определяет то, что происходит и как долго. Отрицательный температурный градиент вызывает отложение осадка, в то время как положительный температурный градиент обеспечивает его удаление. Весь этот процесс может стать очень тяжелым, ухудшенным, если температурные градиенты чередуются слишком внезапно или резко.

На рис. 13.1, например, от А до В температурный градиент отрицательный. От А до В вода постепенно нагревается и в процессе не в состоянии сохранить осадок во взвешенном состоянии, и они постоянно идут в осадок, так как вода становится более теплой. В зоне В, зоне максимального осаждения, накопленный материал создает перепад который, в свою очередь, создает горизонтальный вихрь баррель сразу же вниз по течению. Этот вихрь, охлаждает воду и, следовательно, от В до С температурный градиент становится положительным. Осадок еще раз поднимается и переносится. После достижения С, эффект влияния положительного температурного градиента сменяется на отрицательным эквивалентом и взвешенные вещества снова выпадают, достигнув максимума в зоне D.

Эти пульсации или чередование можно сравнить с дыханием; - положительный температурный градиент представляется вдохом (дыханием внутрь), поглощение, собирающее материальный – собирающее движение, а отрицательный температурный градиент представляется выдохом, где энергично превращается в материю выдыхаемой из системы, осадок.

Таким образом становится ясно, для того что бы естественно регулировать реку, и удовлетворительно, важно принять во внимание температурные градиенты, их переменную последовательность. Для того чтобы уменьшить к минимуму опасность наводнения, поэтому очевидно, что чем дольше по продолжительности будет сохраняться положительный температурный градиент, тем меньше вероятность от наводнений, так как будет происходить лишь незначительные отложения осадка - ила.



Продолжительность положительного температурного градиента может быть продлена или она может быть воссоздана в случае необходимости четырьмя основными способами:

1. Затемнение реки подсадкой деревьев.
2. Строительства надлежащим образом спланированных плотин, в которых температура разгрузки может подходить для преобладающей температуры воздуха и понижение температуры воды ниже по течению.
3. Установкой устройств отклоняющих поток, которые прямой поток воды направляют к центру реки и одновременно становятся причиной создания охлаждающего продольного вихря, вихрей.
4. Установкой "энергетических тел", в русле реки, которые оживят воду, вызывая образования продольных вихрей.

Пункт №1: Это особенно важно на поворотах рек, где трение и, следовательно, тенденции к нагреванию самые большие. Здесь должны быть высажены виды древесины, у которых высокая скорость испарения. В процессе испарения сок в дереве охлаждается и, так как корни разрастаются под руслом реки этот охлаждающий эффект распространяется также на русло и на воду. Дерево, действует как холодильник. Ключевыми факторами здесь с точки зрения рационального использования земельных и водных ресурсов, во-первых, никогда не вырубать лес с берегов рек. Действительно пояса деревьев по меньшей мере от 500 до 1000 метров в каждую сторону должны быть направлено вдоль всех речных берегов для здоровья реки. Реки, протекающие по полям, бесплодной сельской местности должны быть повторно засажены лесом (как показано на рис. 13.2), с тем чтобы восстановить здоровые условия потока, восстановление питательных веществ и пополнение грунтовых вод в её окрестностях.

Пункт №2: Как в настоящее время построены, большинство плотин и большинство объектов для хранения воды, освобождают холодную воду со дна, воду из нижних-шлюзов или теплую поверхностную воду поверх плотины по стене с помощью водосброса. Это делается, без учета температуры сливаемой воды или её возможного влияния на режим течения вниз по течению и во многих случаях ведет к катастрофическим последствиям. Сброс теплой воды, например, в участке реки, где градиент температуры слабо положительный, будет эффективно удалён полностью, в результате автоматического и почти одновременно выпадением осадков или ила. Результат будет наводнение.

Сброс только холодной воды со дна, с другой стороны, может сверх охладить течения, вызывая чрезмерное втягивание в себя питательных элементов и транспортировку очень тяжелых частиц осадка, которые ниже по течению выпадут в осадок не в состоянии справиться из-за ряда режимных факторов. Они могут повлечь понижение градиента у дна русла и тем самым увеличить скорость потока, и ширину канала - ширину, мелкие каналы, быстрое выпадение осадка, температурные градиенты оперативно понижаются, и т.д. Каждый тип разгрузки (сброса) в конечном итоге дает тот же результат – заиливание с последующим наводнением.

Контроль потока расположенного вниз по течению в целях продления срока положительного температурного градиента может быть достигнуто путем строительства плотин правильно разработанных дамб. Рис. 13.3 изображена запатентованная конструкция для плотины Виктора Шаубергера, которая показывает различные трубы -шлюзы на разных высотах на стене плотины. Цель этого сооружения заключается в удалении большого и поэтому разрушительного перепада температур и доводка температуры наружного воздуха и температуры речной воды к более близкое к естественному состоянию. Контролируется подача плавающим папльвом-кессоном, который, в свою очередь управляется окружающей внешней температурой, открывает ворота шлюза беря воду из различных уровней плотины, каждый уровень имеет различную температуру воды. Чем выше температуры наружного воздуха,

тем выше относительная температура выпущенной воды, хотя она всегда прохладнее, чем любая вода сброшенная через водосброс сверху.

Для обеспечения наилучшего смешивания разной по температуре воды, создается вихрь у подножия стены изогнутой вверх, элемент показан - КЗ. Таким образом, температура разгрузки может быть настроены по мере возможности, что и ниже по течению в режиме потока, тем самым снижая большие и вредные колебания температуры воды и избежать преждевременной инверсий положительных градиентов температуры.

Еще одним преимуществом этого нового подхода является то, что прочность дамбы само по себе может быть значительно увеличена, если использовать вышеупомянутый дизайн. В период сразу после завершения строительства новой плотины, высокие температуры часто генерируется внутри стены, застывая бетон нагревается. Положительный температурный градиент создается между теплой структурой и прохладным водохранилищем, под влиянием которых вода, присутствующая в стене движется в сторону воды в водохранилище. Поскольку она движется через стену она растворяет и выбивает частицы структуры. В процессе, образуются полости в материале, что ведет к ослаблению и разрушению стены. Когда дождь падает на внешнюю поверхность стены, он тоже превращается в положительный температурный градиент. Как несозревшая вода втягивает вещества из стены, увеличивая полости, транспортирует дополнительный материал в водохранилище. Теперь трещины и пустоты в стене дамбы открыты для атаки мороза зимой и, мало-помалу, стена оказываются все более и более рыхлой и неустойчивой.

Благодаря такой конструкции, заметим, могут быть приняты меры, чтобы удалить эту опасность полностью. Пустить по поверхности внешней стины небольшое количество холодной, $+4^{\circ}\text{C}$ воды со дна, тем самым охладить

и защитить её от воздействия

внешней температуры (например, Солнца), положительный температурный градиент может быть установлен из водохранилища в направлении к внешней поверхности стены. Под его влиянием взвешенные вещества из водохранилища перемещаются в стену, через все мелкие трещины и капилляры в структуре стены. Следует иметь в виду, что без света, тепла и воздуха отложение солей и других элементов увеличивается с понижением температуры к $+4^{\circ}\text{C}$. Таким образом полости в стене постепенно заполняются до другой стороны дамбы, полностью запечатывают микро трещины. В конечном счете стена будет даже сопротивляться проникновению воды, становясь непроницаемой и структуры тщательно скрепляется в монолит.

Под руководством Виктора Шаубергера были построены четырнадцать таких плотин. Их эффективность была подтверждена, в докладе профессора Форхгеймера от 15 апреля 1930 года, в котором он заявил:

"В заключении можно сказать, что господин Шаубергер уже построил ряд плотин, которые оказались успешными. Некоторые из его конструкций я сам осмотрел, и я могу утверждать, что эти новые концепции Шаубергера полностью выполняют цели, для которой они предназначены."²

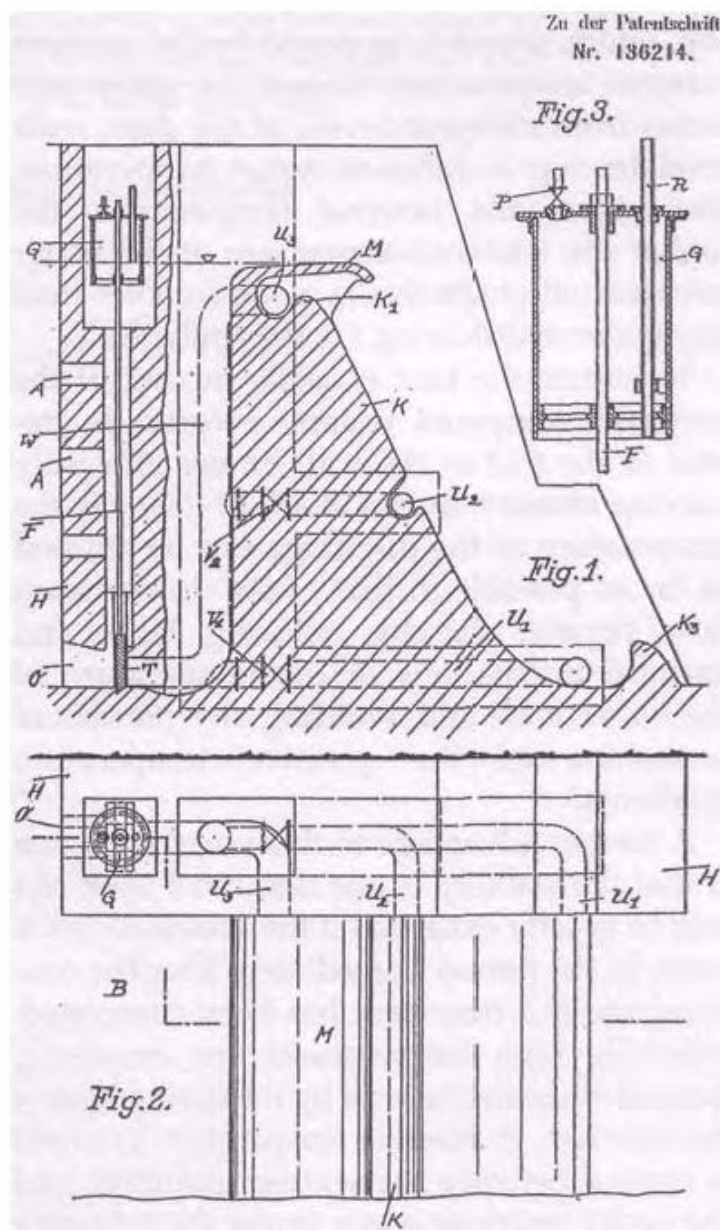


Fig. 13.3 Patent application for a dam design

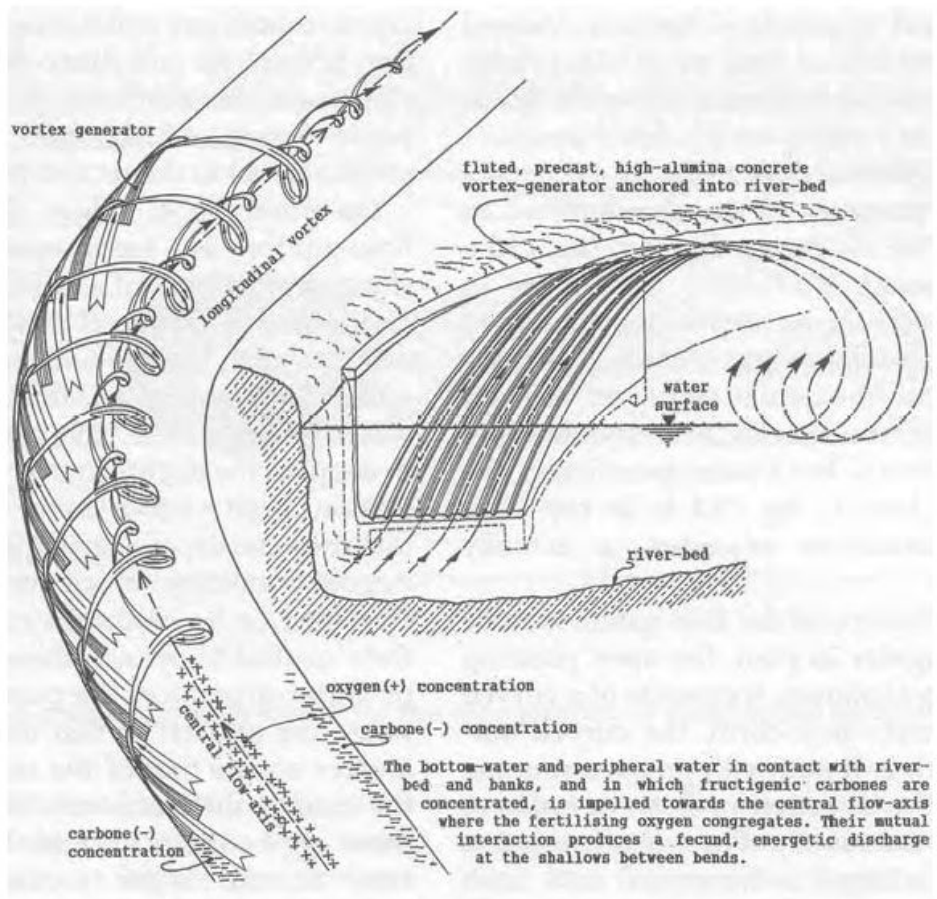


Fig. 13.4 Longitudinal vortex-generator

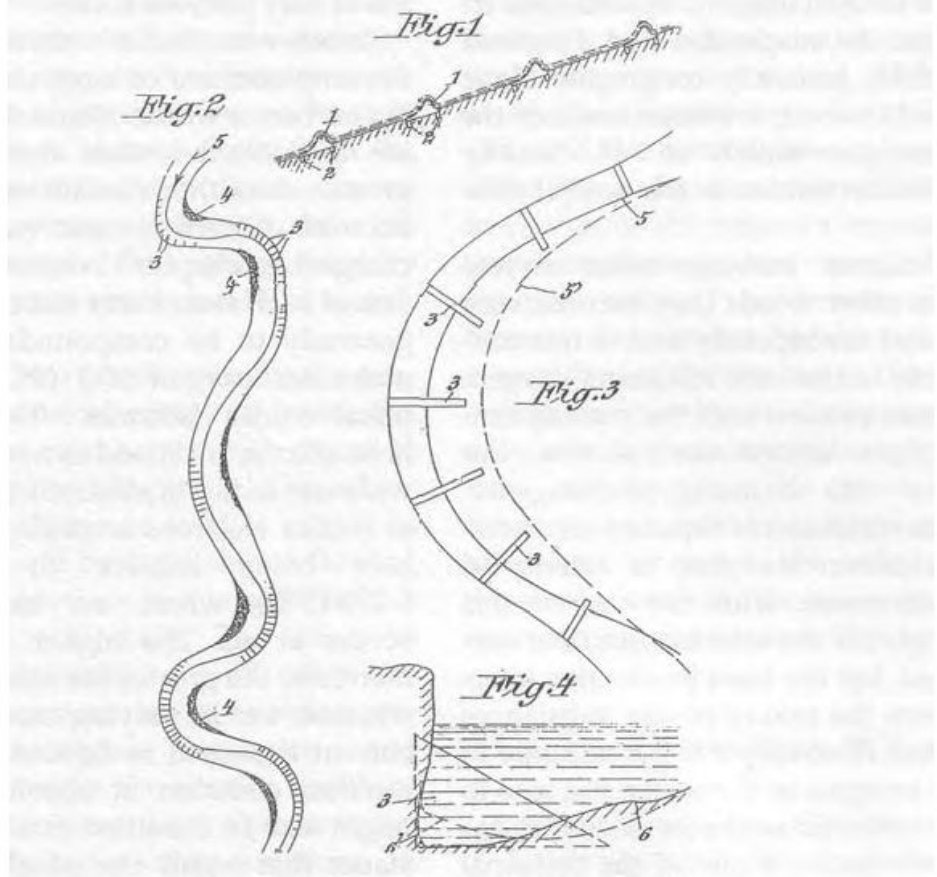


Fig. 13.5 Austrian patent no. 113487

Пункт № 3: Сознвая вредное воздействие тепла и уничтожение энергии реки через неправильное регулирование, 31 января 1927 Виктор Шаубергер подал заявку на патент для потока, отклоняющее устройство лопастей, с которыми можно восстановить реки собственным продольным вихрем. Установленные вдоль направления потока, они вызывают вращающуюся вихрь против часовой стрелки в левых поворотах русла и вихри по часовой стрелке на правых поворотах русла.

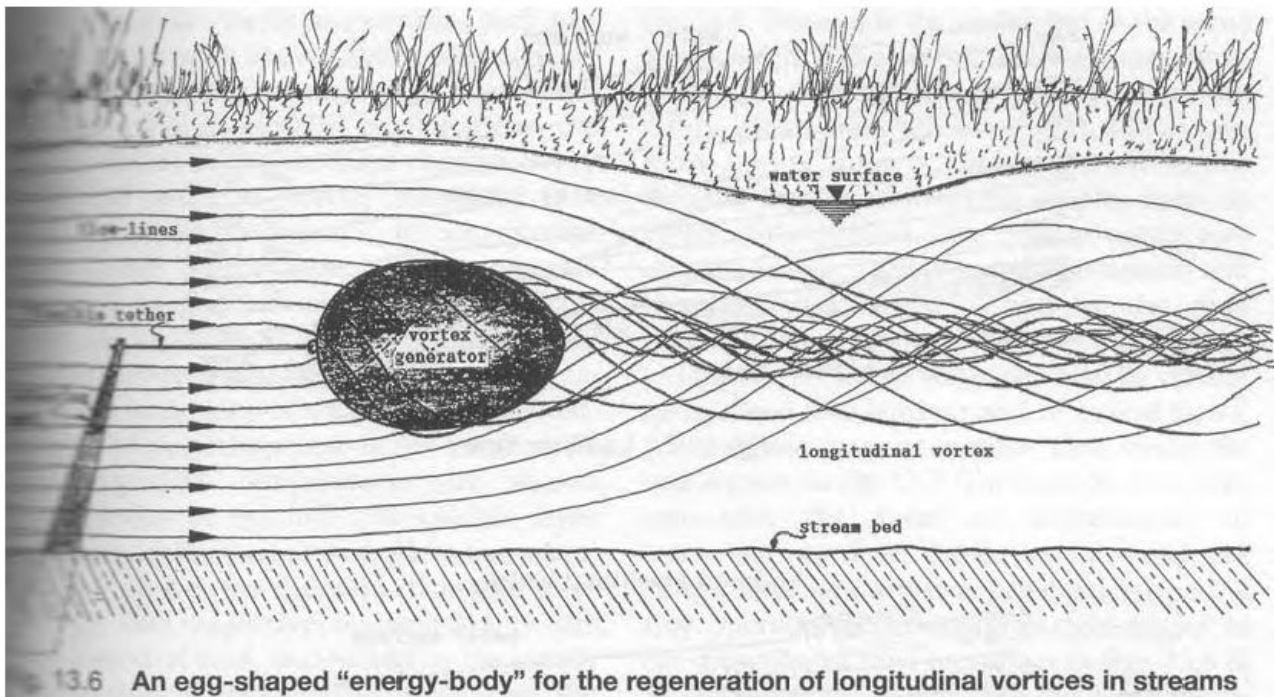
У правление потока показано на рис. 13.4 не соответствует в точности одному изображению на рис. 1 и 4 на патентном чертеже (рис. 13.5 - Австрийский патент No.113487), который, как и в других случаях, кажется, сознательно искажали идеи Виктора. В данном случае сам текст не согласуется с чертежами. Мне были показаны другие чертежи, взятые лично у Виктора, показан здесь на рис. 13.4 по моему мнению, более правдоподобный для того, что бы на самом деле формировать собой вихрь.

Фактической формой устройства управление потока является более или менее треугольная в чертеже, вершиной указывает вниз, как показано на рисунке Рис 4. Оно состоит из изогнутой сборной железобетонной поток-формы, изогнутые поверхности которой рифленые с канавками параллельно направленные потоку, чтобы предотвратить любое поперечное скольжение. Широка, вверх по течению, длинна треугольника горизонтально и на одном уровне с руслом реки, чтобы зачерпывать проточную воду и завить её центростремительно в вихрь в центре канала. В то же время взвешенные и растворенные карбоны, которые обычно собираются вдоль берега и на дне русла, поднимаются к растворенному кислороду, который во всех здоровых потоках обычно находится в центральной оси потока.

Эти фруктигены карбонов реагируют на движение к центру. Другими словами, они становятся очень активными, если перемещены центростремительно и в этом состоянии способны связывать обогащенный кислород, который становится пассивным в охлаждающемся движении к центру центрального вихревого потока, но весьма активны с потеплением центростремительного движения. Независимо от состояния канала, следовательно, и независимо от состояния активности этих двух элементов, с помощью этого устройства воссозданы не только жизненные продольные вихри, но и наиболее продуктивное взаимодействие между двумя противоположными веществами так же гарантировано. Здесь они взаимодействуют не только на увеличение энергии в воде, но и увеличат её содержание углекислоты (услекислого газа), который, как уже говорилось ранее, является одной из главных составляющих хорошей воды. Кроме того, они создают благоприятные условия для распространения бактерий и микроорганизмов, полезных для окружающей среды, через которые проходит вода. Все это будет обсуждаться более подробно в разделе о водоснабжении.

Пункт №. 4: Где использования выше упомянутых устройств управления потоком неуместно - в прямых участках канала, например, - и где желательно удалить осадок, так называемые "энергетические -тела" могут быть установлены, которые имеют подобный эффект на поток воды. Хотя они не были описаны подробно в документах, которые были в распоряжении автора, из различных намеков может показаться, что они состоят из яйца-образного элемента с нейтральной плавучестью, которые крепятся к руслу реки или на его берег. Для того, чтобы сохранить свою нейтральную плавучесть этих энерго формирующих потоков или вихревые генераторы предоставляются с небольшими отверстиями от носа до кормы, чтобы их внутренняя плотность всегда равнялась плотности внешней, окружающей воды. Как и в случае с неподвижной (стационарной) форели, влияние этих яйцевидных форм, является создание продольных вихрей, так как вода вращается вокруг них (рис. 13.6). Самая реальная форма естественно открытая для экспериментов и более лучше работает это формы подобные зерну.

Другой способ формирования вихрей размещение больших камней или валунов в центре канала. Если эти камни металлоносные, то их эффект еще больше, так как они содержат металлы и минералы с различными атомными валентностями (+ и - зарядов). В главе 11 химический состав таких камней был рассмотрен и найдено в целом для соединений кремния (Si), молекулярный кислород (O₂) (SiO₂ = кремнезема) и оксидов металлов (силикаты). Элементная база здесь кремний, относится к классу полупроводников. Широко используется сегодня в электронике, кремний- отдает или удерживает электроны в зависимости от температуры, происходящей по отношению к абсолютному нулю (-273,15 ° C), где никакая электронная эмиссия не происходит вообще. Чем выше температура поэтому, тем больше число электронов высвобождаются, то есть в той или иной мере вызывает поток электрического тока. В состоянии нулевой эмиссии электронов при абсолютном нуле кремний может также быть классифицирован в качестве диэлектрика, вещества, которое сопротивляется передаче электрического заряда (см. главу 6. б.1). С точки зрения диэлектрика, который занимает обе стороны данного явления во внимание, его полупроводниковые функции при более высоких температурах может быть одинаково интерпретированы как полу-диэлектрик. Благодаря комбинации с другими веществами, кремний, таким образом, привело к созданию материалов с различными диэлектрическими свойствами и если два таких вещества с различной степенью проницаемости вступают в контакт, то ток течет от низшего к высшему. В связи с высоким растворением чистой воды мощностью и высокой диэлектрического значения 81, электрический ток, открытый в присутствии воды, может быть значительной величины.



Вот две возможности для производства и увеличения энергии в воде. Но, как уже говорилось ранее в связи с падением капель дождя (глава б. 6.3), каждый раз, когда электрический заряд или вращающееся поле, которые были бы невозможны в проточной воде, то магнитное поле или биомагнитное также генерируется в обоих направлениях. Эффект этого оживления взаимодействия с другими элементами, дальнейшее увеличение жизни, развивается производство фруктигенов (fructigens), динагенов (dynagens) и квалигенов (qualigens) и тем самым большее здоровье воды. Других случаях эти элементы могут также выступать в качестве катализаторов для других функций. Кроме того размещение таких камней будет производить такой же эффект, как на одном исследовании профессора Форхгеймер на экскурсии с Виктором Шаубергер, обсуждалось в предыдущей главе. Однажды Виктор Шаубергер признался, использование "энергетических тел", когда он тайно устанавливал их в забитом илом потоке в течении ночи. К утру все осадки были унесены, значительно углубилось русло и естественный поток воды восстановился. Все это, к удивлению инженеров, отвечающих за регулирование потока, чьё грубое неумелое управление с одиноково, в первую очередь, серьезными проступками Департамента лесного хозяйства привели к сужению канала.

Прежде чем перейти к ослабляющим и дегенеративным эффектам современной практики речного управления и гидро-электроэнергии, заметим, мы должны сначала изучить естественное движение воды. Как станет очевидно из всех предыдущих глав, например, извилистого, закручивого, сворачивающего и вихревого движения.

13.2 образования вихрей

Часть из общих функции температурного градиента, описанных выше, для того, чтобы объяснить различные аспекты связанного с температурой потока как можно более четко, каждый из которых будет рассматриваться индивидуально, хотя по большому счету в любой реке или потоке все из них являются интерактивными в различных комбинациях. Как уже говорилось в предыдущей главе, каждая частица воды непосредственно связана с конкретной скоростью относительно её удельного веса и температуры, явления, описаны в мельчайших подробностях Виктором Шаубергером в его трактате 1930-31 года "Температура и Движение Воды"³.

Чтобы дать некоторое представление о том, что здесь происходит, ряд наложенных слоев воды с их соответствующей температурой показаны на рис. 13.7, холодный слой течет по дну речного русла. Здесь скорость показывается кривой пройденного различного расстояния соответствующих слое вводу в тот же период времени, обозначается длинной стрелкой. По сравнению с верхним слоем, видно что нижний течет гораздо быстрее, из-за его большей плотности и прохлады. На границе между этими различными слоями, даже несмотря на перепады температур, которые могут быть минимальными, тем не менее разница в их относительной, связанных с температурой скоростях, нижнего слоя скользящий вперед немного быстрее, чем его непосредственный верхний сосед. Это скольжение создает своего рода пустоты на "границе слоя", как бы из вышележащих слоев, в которых нижний слой завихряясь поднимается. В процессе формируются вихри под прямым углом к текущей воде, которые вращаются в горизонтальной плоскости снизу вверх, как показано на рис. 13.8. Они смешивают воду, но в то же самое время охлаждают её, потому что температура воды в центре этих вихрей прохладнее, чем рядом с ними, верхний ряд вихрей проявляет себя как знакомая видимая на поверхности реки обратная рябь. Этот тип вихря также распространяет легкие

весом частицы и питательные вещества, переносимые рекой от центра к берегам (рис. 13.9).

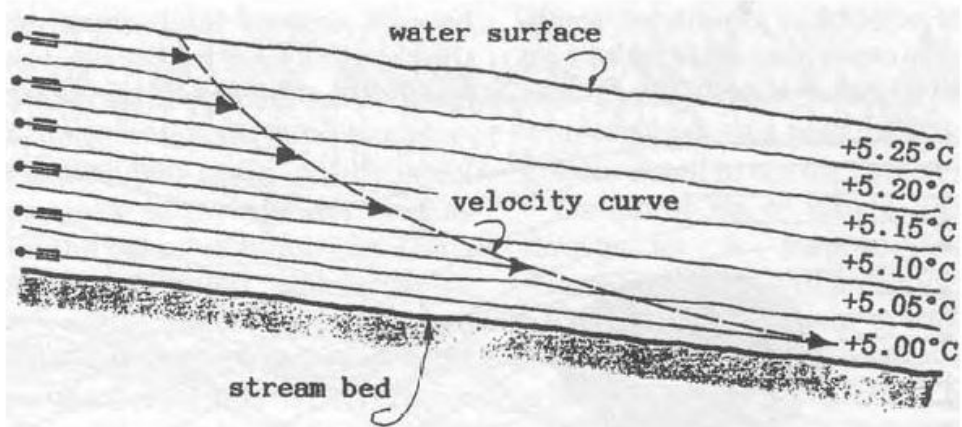


Fig. 13.7 Laminar flow

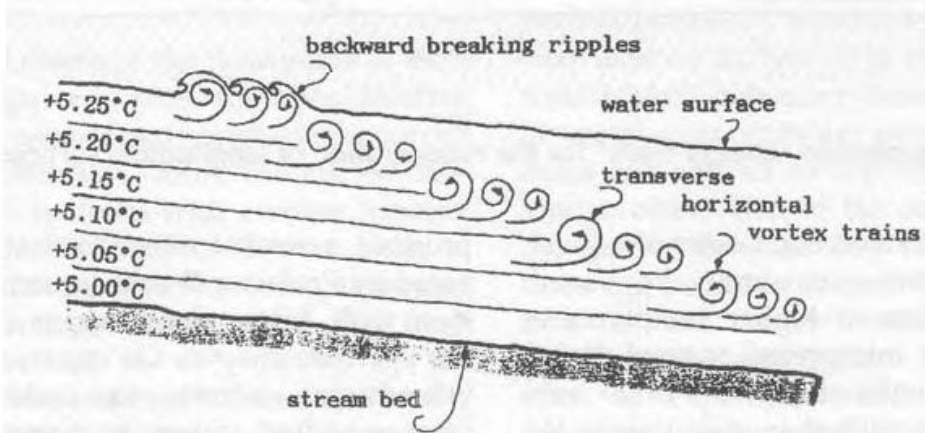


Fig. 13.8 Longitudinal turbulence vortices

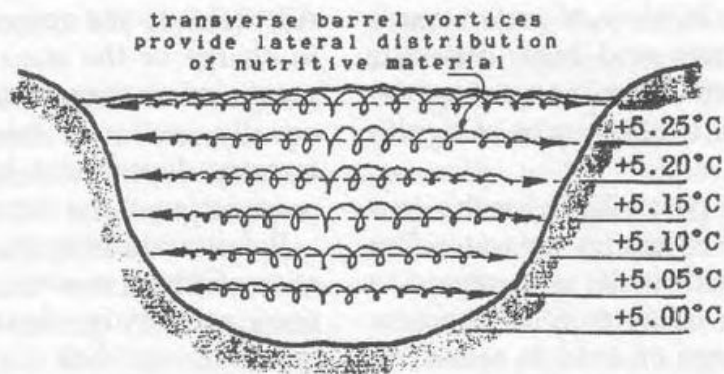


Fig. 13.9 Transverse vortices

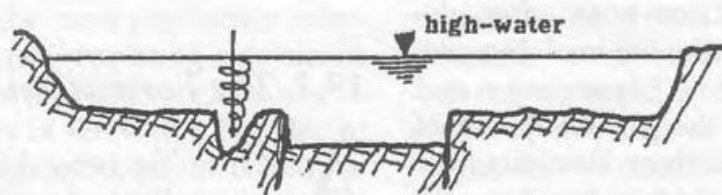


Fig. 13.10

Движение воды может быть далее подразделяется на ламинарные и турбулентные течения, простая форма ламинарных потоком показана на рис. 13.7. Турбулентность, может принимать форму продольных или поперечных вихрей. Что касается последнего существуют два основных типа: в первых работает горизонтально под прямым углом к направлению потока, как показано на рис. 13.8 и 13.9; во-вторых, потенциально более вредные, также действует под прямым углом к течению, а на вертикальной оси и, если они слишком мощные, будут формироваться глубокие борозды выбоины или траншеи в русле реки, серьезно нарушая естественный поток (рис. 13.10).

Продольные вихри, как следует из названия, являются параллельными осями в потоке реки. Хотя они могут осуществлять турбулентность, словом смешивать, у продольных вихрей есть чрезвычайно полезная функция, как будет показано далее, и представляют собой структурирование этих энергий, необходимых для смешивании и транспортировки частиц, и без которых все каналы будут в конечном итоге заилены. В то же время они являются не тем транспортом, который создает и повышает встречную подъемную - левитацию энергии, нематериальную душу водного пути (реки).

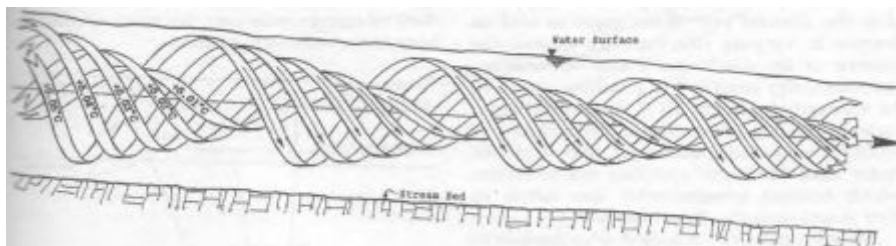


Рис. 13,11 Продольный Вихрь

В продольном вихре показан ламинарный поток относительно центральной оси. Самая холодная нить воды всегда ближе к центральной оси потока. Термическое расслоение происходит даже с минимальными различиями в температуре воды. Центральная основная вода подвергается меньшей турбулентности и ускоряется вперед, таща остальную воду тела по своему пути.

Хотя нет много остается естественных рек, не тронутые современным речным управлением, очень редко но бывает, когда они вообще выходит из своих берегов. В их прохладном, более быстром потоке вниз по течению ось продольного вихря очищает русло от осадка, а так же углубляет его, изменяя русло с учетом объема разгрузки. Эти вихри также термически расслоены пластинчатым способом. В качестве примера на рис. 13.11 в центральной основной воде такого вихря температура $+5,01^{\circ}\text{C}$, очень плотная и холодная, и она движется быстрее, чем более отдаленные слои воды, которые постепенно становятся менее плотными, поскольку они теплее, они снаружи.

Согласно принципу Архимеда более плотное переносит легкое, здесь самая плотная ядро-воды несет определенно более легкую воду, так как в этой обмотке, центростремительном вихревом движения плотная вода должна стекать к самому центру. Именно это явление, несет ответственность за перевозку "груза" упоминавшимся в главе 12.

Помимо охлаждения воды в реках, другая основная функция обеих поперечных и продольных вихрей в естественных реках и потоках применяется автоматический тормоз убыванию воды. Без этого естественного тормоза,тяжелые массы воды сверх ускорились бы, размыли бы берега рек и вызвали огромные разрушения. Именно этот аспект, который описывает суть одно из первого трактата Виктора Шаубергера, "Турбулентность" 4, хранившийся, печатанном издании 1930 году, у профессора Экснера в Австрийской академии наук.

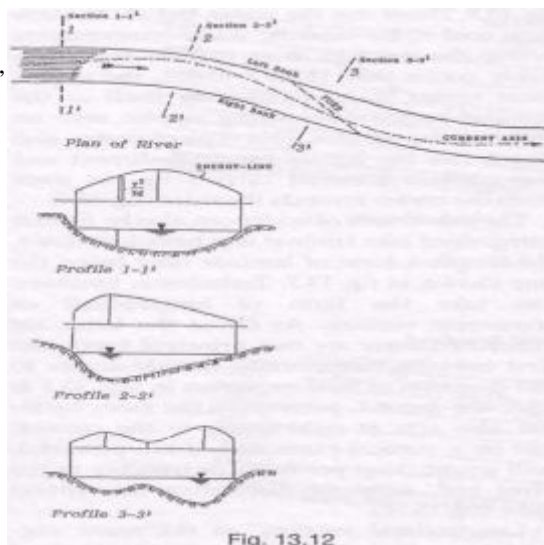


Fig. 13.12

13.3 Формирование Изгибов

Отражение основного энергетического пути, змеивидной, извилистой структуры изгибов реки – проявление физического вторичного эффекта. Кроме больших, неподвижных препятствий, такие как горы и скальная порода, например, курс реки или потока всегда идет по пути, в котором энергиям в данной ситуации, нравиться легко

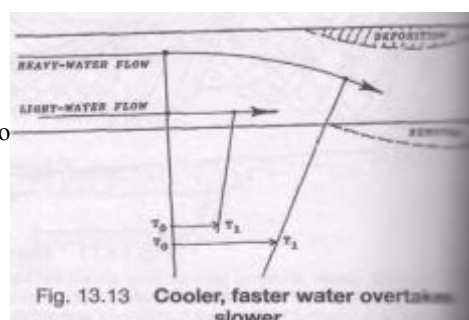


Fig. 13.13 Cooler, faster water overtakes slower

перемещаться, двигаться. В некоторых случаях трудно сказать, являются ли топографические особенности ландшафта производными формами реки или давала ли река начальный пейзаж, через которые она протекает (а именно Большой Каньон Колорадо), так тесно связаны между собой. Так как реки зеркала невидимых потоков энергии, мы должны изучить, как формируются эти изгибы.

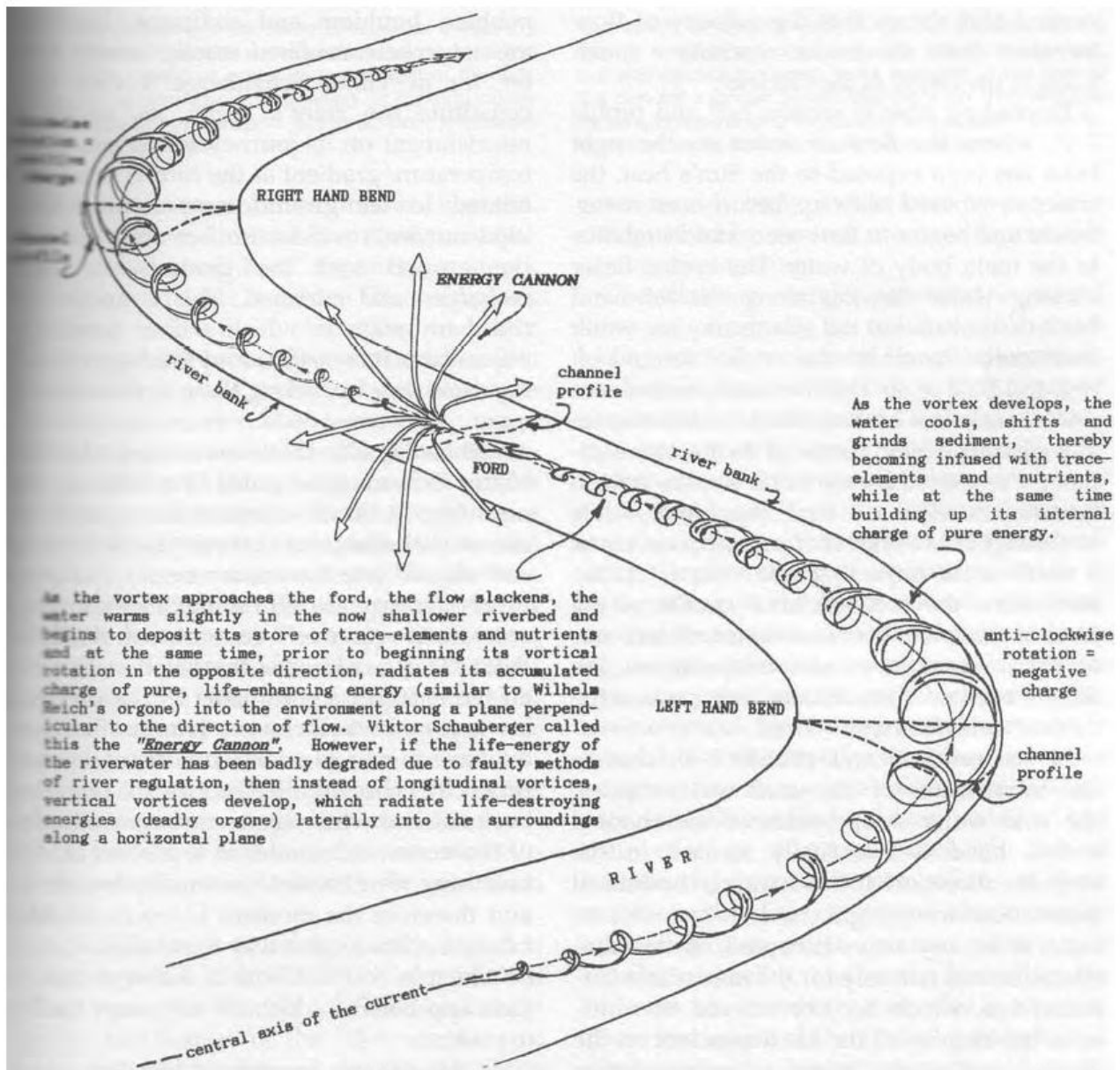


Рис. 13.14 "Энергетический Выстрел" Виктор Шаубергер

Процессы в потоке воды, приводящее к образованию изгибов показаны на Рис. 13.12 в плане и в разрезе. Предполагая, что река изначально затенена на обоих берегах, профиль канала в разрезе 1-1¹ симметричный, как показано в соответствующем профиле 1-1¹. Изогнутая линия в верхней части диаграммы отражает скорость потока на каждом вертикальном срезе и показывает, что скорость потока увеличивается от берегов, достигая максимума в центре канала.

Переходя к разрезу 2-2¹ и профилю 2-2¹, где поток воды на правом берегу подвергается солнечному нагреву, вода нагревается, становится более бурной и начинает течь медленнее по сравнению с основной частью воды. Охлажденная, быстрая скользящая вода, протекающая вдоль левого берега догоняет медленную скользящую воды и закручивает с правой стороны вокруг себя (рис. 13.13), из-за увеличения турбулентности и замедлении теплой воды, в конечном итоге создания изгиб. Некоторые из тяжелых частиц, осадка, перевозимые быстрым потоком выбрасываются на левой стороны под действием центробежной силы, в то время как на правом происходит удаления осадка в результате воздействия холодной воды. В то же самое время поперечное сечение реки в этот момент становится асимметричным, из-за неравномерных потоков и температур, глубже становится там, где текут потоки холодной воды.

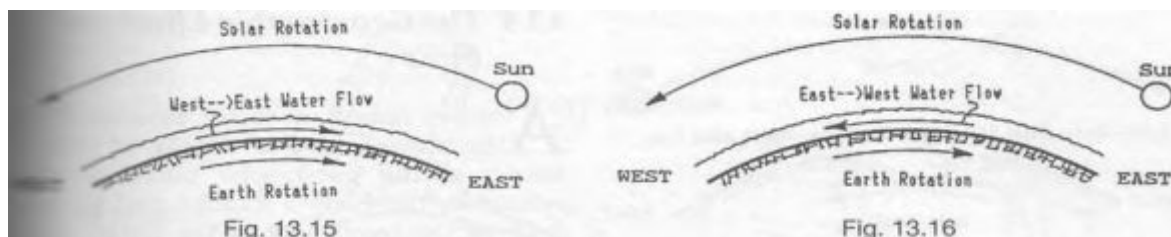
В разрезе 3-3¹ и профиле 3-3¹, из-за импульса масс холодной воды, холодная вода меняет берега канала и изгибается в конечном итоге, он формируется в противоположном направлении. Если это естественное, ритмичное

чередование, справа налево и слева направо, каким-либо образом нарушается, они имеют страшные последствия не только для непосредственного окружения, которому не хватает питательных веществ, но и для всей жизни зависящей от реки вниз по течению. Действительно, регулируя курс реки естественно очень важно обеспечить, чтобы левый изгиб реки, например, не происходил или не начинался там, где правый изгиб реки завершается, нарушая это естественное чередование.

Местоположение этого текущего перехода там, где река самая мелкая и где её можно легко перейти, брод. Так как скорость потока имеет тенденцию к замедлению здесь, броды также основные зоны осаждения взвешенных питательных веществ реки и минералов, и где река может передавать их в окружающую среду. С другой стороны изгибы, где размолотые скалы и камни и их пылевидные вещества, переносимые в вихревом потоке для последующего осаждения. Это отложение гальки и валунов, не следует рассматривать просто как инертную материю, в понимании Виктора Шаубергера, они составляют хлеб реки, её источник питания на своем пути к морю. Если температурный градиент в броде положительный относительно температуры земли эти жизненно важные питательные вещества будут дальше всасываться в землю на подзарядку и обогащение грунтовых вод. Это еще один из многих способов, в которых река постоянно восстанавливает свою энергию и жизненную силу, и в то же время передает их окружающей среде.

Брод - также фокус или цель того, что Виктор Шаубергер называет "энергетическим — выстрелом" (рис. 13.14). Это то место, где создающая нематериальные энергии или живительные энергии реки выбрасываются в окружающую среду, которая, как форма энергии родственная с энергией жизни, наделяя живое "оргоном" по Вильгельму Райху. Они высвобождаются в этом месте, потому что все энергии, накопленные в предыдущих намотках, против часовой стрелки, продольных вихрей должны быть высвобождены перед поворотами движения по часовой стрелке. Иными словами, точка была достигнута, где концентрация энергии вихря завершается в процессе, родственному дыханию. Нельзя непрерывно делать только один вдох и, следовательно, момент достигнут где вдох уступает выдоху, каждый из которых соединен с различной формой энергии и оба из них необходимы для жизни, чтобы продолжать жить.

Так как эти камни трутся друг о друга, что может произойти только, если вода достаточно холодная, плотная и динамичная, мелкие частицы минералов от них попадают в воду и частично или полностью растворяются, заменив потерянные ранее при передаче в окружающую среду. Не только эти следы высвобожденных элементов и минералов, а чистая ионизирующая энергия, через чередование триболюминесценции упоминавшейся в главе 8. Когда два прозрачных кристаллических камня (кристаллы) подобных по составу с силой надавливали и трели друг о друга или ударили друг о друга, вспышка золотого света появляется внутри них. По словам Виктора Шаубергера этот же эффект возникает, когда два бруска из первоклассной древесины аналогичного химического состава потер друг о друга. В моих экспериментах с этим явлением, полученные искры по всей видимости, не вызывали электрические помехи, так как радиоприемник располагавшейся рядом с искрящимися камням не трескал во время производства искры. Фактически это не электромагнитные помехи вообще. Вообще никакого вмешательства. Поэтому мы здесь, сталкиваемся с той или иной, другой формой окисления, процесса горения. То, что это искрение также может произойти под водой никогда не предполагалось или исследовалось с научной точки зрения. Это действительно имеет место под водой, и, следовательно, процесс холодного окисления, окисления не обязательно связанное с выделением высокой температуры.



<p>Эффект, влияние на течения по направлению в том же направлении, что и вращение Земли ускоряется относительно движению воды и уменьшается в период воздействия тепла от Солнца. Вода остается более прохладной, увеличивает свою подъемную силу и её способность транспортировать питательные вещества. Оба берега реки обычно остаются плодородными.</p>	<p>Эффект, влияния на течения в обратном направлении вращения Земли не только замедляет движение воды, а также открывает воду, воздействию тепла Солнца в течение более длительного периода, нагревая её. Это снижает её подъемную силу и её способность транспортировать питательные вещества. Оба берега реки в конечном итоге могут стать бесплодными.</p>
---	---

Еще один интересный момент в этом отношении является происхождение легендарного "Золота Нибелунгов", "Золото Рейна", которое якобы лежало на дне Рейна в былые дни и которое сверкало в темное время суток. Эта легенда также должна быть отнесена к явлению триболюминесценции. Около 200-250 лет назад, воды Рейна были, несомненно, чистыми, прозрачные и достаточно прозрачные для людей, чтобы наблюдать то, что, казалось, мигание золота в русле реки. Сегодня, наряду со многими другими реками, Рейн густой, мутный, серо-зеленое грязное варево, его жизненная сила подкашенная современными методами механистического подхода к управлению реки.

Энергии дарующие жизнь, сгенерированные в природных потоках, являются преимущественно результатом

охлаждения сливающегося вихревого движения вдоль продольной оси потока, что приводит дисперсной суспензии мелко измельченного материала в тесном контакте в плотно упакованном ядре холодной воды, жидкой смесью которую Виктор называет "эмульсией". Оба крайних состояния концентрации и быстрая скорость вращения в вихре вызывает более высокие состояние ионизации, которое в свою очередь, позволит новым комбинациям и ре-комбинациям различных элементов, тем самым повышая генерацию электромагнитной энергии (а именно функция металлосодержащих пород и триболюминесценции). Так как продольные вихри связаны с естественными потоками с самоохлаждения, энергии, которые они выпускают холодные-источники на основе процессов, которые Виктор называет "холодной ферментацией (брожением)" и, их эффект, поэтому благотворный. Это происходит потому, что нематериальные испускания этой эмульсии, содержащие кислород - также компоненты силикатов, который становится пассивным при центростремительном охлаждении и легко связывается с карбонами, по существу формирующая функция. Эти экологически оживляющие энергии сбрасываются на плоскость, перпендикулярную оси вихря, как показано на рис. 13.14 и могут быть приравнены по своему характеру к био-магнитному разряду в водной струе описано в главе 6, рис. 7 и рис. 6.11.

С поперечным вихрем, и вертикально поперечными вихрями в частности (рис. 13.10), которые образуются так как вода становится более-теплой согретый от чрезмерного воздействия солнца или через не естественное регулирование, энергии испускаемые являются высоко-температурными - источниками и истощаются. Во многом

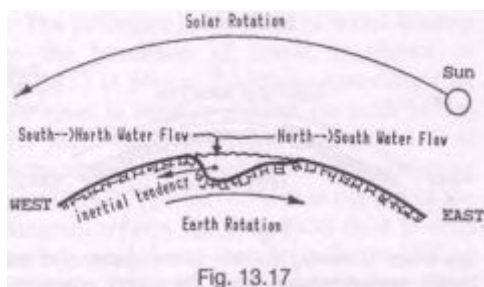


Fig. 13.17

это результат вызванный высокой температурой, кислород стал агрессивным и эмульсии низкого качества, которая она производит. Здесь мы имеем дело с теплым брожением, что приводит к распространению патогенных бактерий. Кроме того, поскольку ось этого вихря вертикальный, излучается и распространяется смертоносное горизонтальное излучение, вредное для окружающей среды. Эта функция в аналогии с Вильгельмом Райхом "смертельное излучения оргона" (СИО-DOR), rjdfhysq 'atrn - которое нарушает обмен веществ всей органической жизни. По своему характеру он сродним с красным разрядом описаным в эксперименте со струями воды выше. Эти вредные хаотичные выбросы или создание "пустот - дыр", как это было, в производительной матрицей женщины фруктигенов эфирных образований которые также распространяются по горизонтали (глава5, рис. 5.2), жестоко подавляются их зародышевые функции.

Влияние эффекта вращения Земли с Север - Юг и Юг - Север течение рек вызывает асимметричным профилем канала из-за инерционного сопротивления воды. Будучи определенно тяжелее, более холодная вода на дне имеет наибольшее инерционное сопротивление и вынуждена углубить западную сторону потока. Холодная вода с большой подъемной силой и силой переноса поэтому течет вдоль западного берега, углубляя дно на этой стороне и поставяет большую часть питательных веществ, в то время как теплая, определенно легкая вода, замедляется в силе потока и силе переноса и, таким образом дефицит питательных веществ, протекает по восточному берегу. В результате западный берег, как правило, более плодороднее, чем восточный берег.

Хотя различия в температуре воды, отвечают за любое из выше упомянутых явлений, минимальными, важно также помнить, что жизнь и смерть — все дело лишь в температуре, что наш современный научный мир считает совершенно незначущим.

13.4 Геострофический эффект в потоке

Геострофический ветер (от гео... и греч. strophe — поворот, вращение), горизонтальное равномерное и прямолинейное движение воздуха при отсутствии силы трения и равновесии градиента давления и отклоняющей силы вращения Земли...

Еще одним важным фактором, связанный с движением и жизнеспособностью рек известный как "геострофический эффект", который связан с вращением Земли её влияние на движение воды. Само собой разумеется, что градиент температуры также влияет. Рис. 13.15 показывает сечение Земли и её кривизну. Солнце

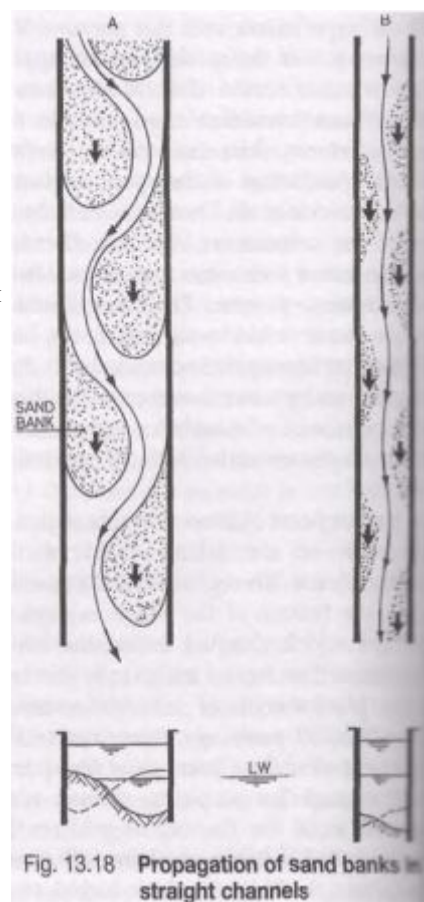


Fig. 13.18 Propagation of sand banks in straight channels

показано, видно из южного полушария, поднимаясь с права и движущееся по небу в левую сторону. В то же время Земля вращается в сторону Солнца в правую сторону. В реках с запада -> восточном направлении потока, поэтому поток воды к Солнцу. Открыто любому отдельному "кластеру", вода, как бы, в таких реках открыто солнцу небольшой частью, чем если бы поток тек в обратном направлении. Так как он движется в сторону Солнца, эти водные кластеры, подвергаются меньшему тепловому воздействию.

В то же самое время, поток воды также быстрее, чем вращение Земли, в связи с градиентом, по которому она течет, так что абсолютная скорость потока относительно неподвижного наблюдателя смотрящего вниз с Южного полюса является более быстрым, чем если бы движения были в противоположном направлении. Такие реки, как правило, строят свои берега равномерно на обе стороны и плодородие прилегающих районов также выше, так как общая температура воды прохладнее, перенос частиц и распределение питательных веществ больше.

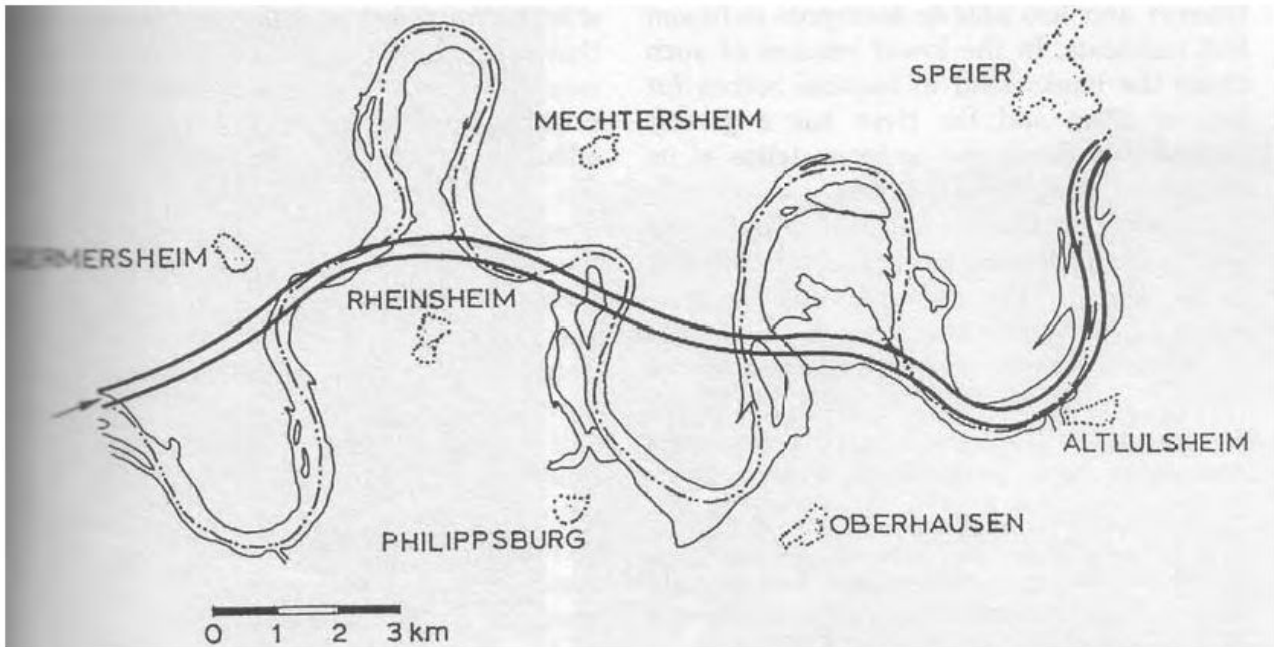


Рис. 13.19 Регулирование на Рейне вверх по течению от Мангейма (источник 19 века)

С востока -> на Запад поток (рис. 13.16), аналогичные водные- кластеры освещаются Солнцем в течение длительного времени не только потому, что поток движется в том же направлении, что и Солнце, но и как результат собственной инерции воды, что вызывает её движение вперед, чтобы быть немного замедленным вращением Земли. Результатом этого является то, что вода становится гораздо теплее и меньше возможностей для переноса частиц и питательных веществ. В низовьях таких рек, берега становятся бесплодными из-за отсутствия их, и река имеет большую тенденцию к наводнениям и формированию дельты при впадении в море.

Характеристика течений с Севера -> на Юг и с Юга -> на Север реки отличаются от вышеупомянутых. Их модели потока регулируются в большей степени их боковой инерции относительно вращения Земли, чем от прохождения Солнца по небу. На рис.13.17 срез, проведенный через такие реки экспонатов асимметричным профилем. Благодаря жидкой инерции воды у основной части воды есть тенденция наваливать на противоположный берега на западной стороне, т. е. в сторону, противоположную направлению вращения Земли.

Будучи самой плотной и тяжелой, самая холодная вода наиболее пострадавшая и, следовательно, основной поток происходит вдоль западного берега, где канал также в целом глубже. Такие реки, как правило, бесплодные на восточной стороне, потому что, будут мельче, вода на той стороне где теплее и отложение осадка поэтому происходит раньше. Когда положительный градиент температуры оперативно влияет, как правило, более выражены на западном берегу, чем на восточном и, следовательно, питательный поток больше на западе, чем на востоке с соразмерным различием в относительном изобилии, или, как было показано на Рис. 9.8, речные действия, что бы извлечь питательные вещества из теплого берега и отдать их в более прохладному.



Рис. 13.21 Искусственное русло реки (Сооруженный канал реки)

Если эти реки находятся на довольно высоких широтах, и впадают в холодные или арктические моря, то, поскольку они двигаются в направлении полюсов, угол падения лучей Солнца уменьшается, вода охлаждается и такие реки несут свои осадки далеко в море, создавая язык и полуострова известные как "Хафф" формирование. В противном случае, такие, как Нил, которые впадают в моря на гораздо более низких широтах, вместо Хафф развития, формируют дельты, поскольку поток стала перегреваться и вода, соответственно, более вялая и не в состоянии удерживать свои осадки в виде суспензии.

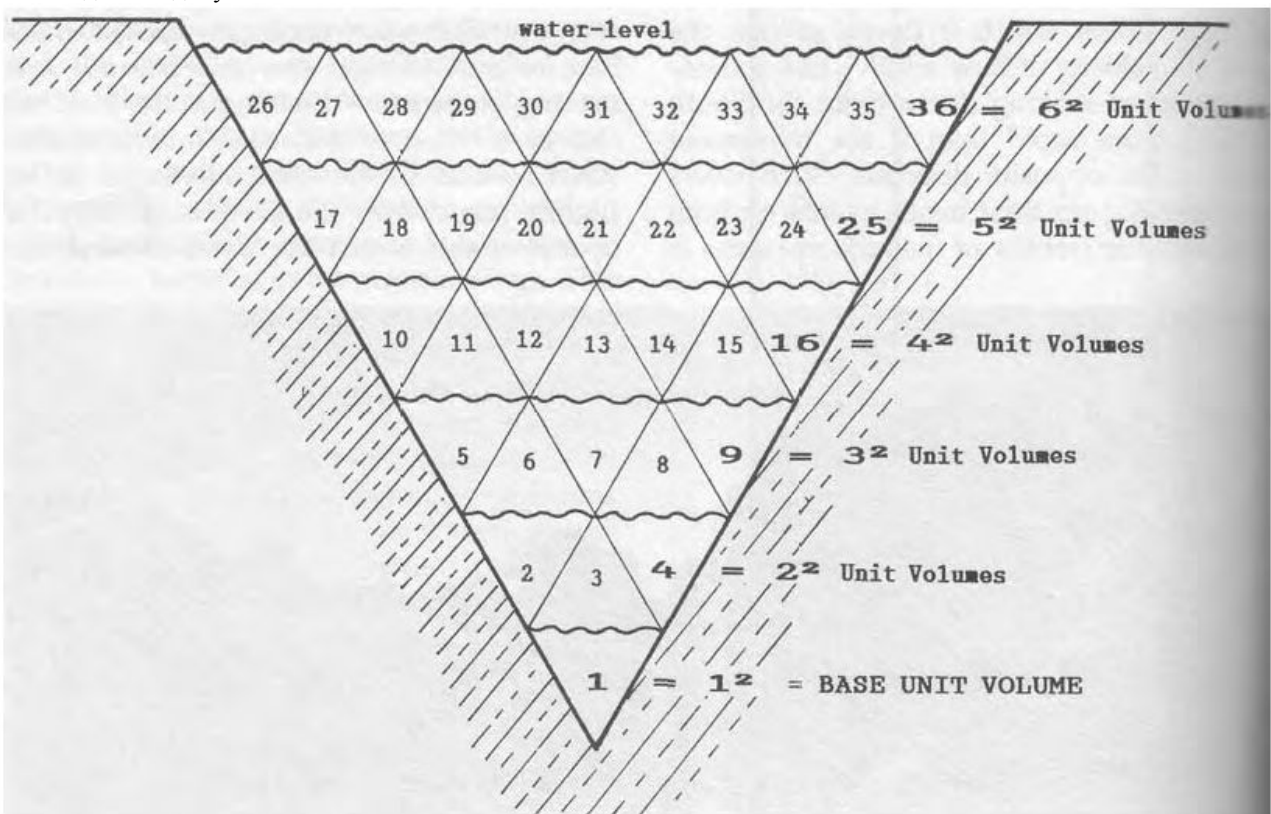


Рис. 13.22 Объяснение трапецивидного канала

Относительно объему к основной единице, объем воды который несёт канал увеличивается по экспоненте, при повышении уровня воды



Fig. 13.20a A natural river

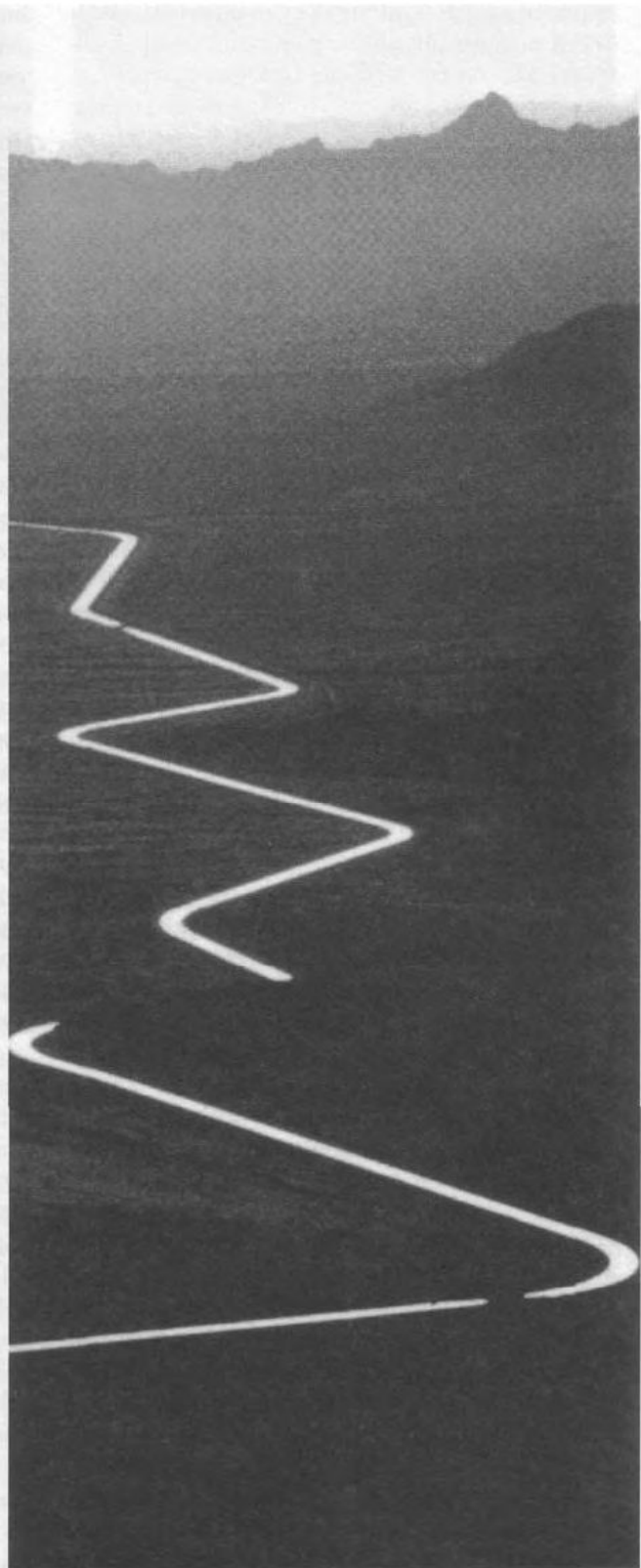


Fig. 13.20b A mechanically engineered watercourse

13.5 Эффект использования обычных инженерных систем на реках

Особую озабоченность была у Виктора Шаубергера на способ, каким управляется река и обрабатывается вода в полном невежестве к законам Природы. Принуждая воду двигаться в конкретных трапециевидных каналах, в цилиндрических стальных трубах и т.д., тот же самый эффект, если бы человека закутать в смирительную рубашку, что

делает его агрессивным (эффект сверх нагрева содержащегося кислорода, он становится агрессивным), убивает её характер, её свободу и лишает её всей своей энергии. В таких условиях вода не может больше оставаться мягкой и здоровой, дарующей здоровье, а становится жестокой агрессивной и помогает развиваться болезнетворным опасным бактериям и вирусам.

Рис. 13.21 взят из учебника по гидравлике⁵, видно, что даже в прямом канале, в этом страшном "прямом" - пиджаке, в котором заключена вода, она по-прежнему стремится танцевать, вальсировать и, вместо того, что бы течет прямо через этот удерживающий канала, в котором поток должен быть прямым и ламинарным в соответствии с гидравлической теории, вода все еще пытается утвердить свой природный энергетический характер течения для того, чтобы восстановить свою бывшую жизни дарующую способность.

Чтобы дать читателю общее представление о современном регулировании рек и, что влекут они за собой, давайте посмотрим ту часть извилистой реки Рейн на рис 13.19⁶, за которую, как описано в главе 1, Виктора Шаубергера боролся (дрался) очень усердно, но тщетно, чтобы сохранить её. Как и все естественные водные потоки, представляют собой извилистую картину течения, показанные здесь, каким путем хотел двигаться Рейн. Это был путь, которым удалось оптимизировать свою энергию и пропускную способность, хотя к тому времени, когда это регулирование было проведено, без сомнения, большая окрестность леса была вырублена, лишена растительного покрова, с неизбежными последствиями которые уже обсуждались.

Этот естественный путь был не приемлем для властей, возможно, потому что он занимал слишком много места и очень вероятно, затоплял окрестности, и справедливо, довольно часто. Было решено построить трапециевидный канал одногордного поперечного сечения по всей своей длине. Другими словами, постоянная была введена в то, что естественно непрерывный не переменная система, ограничивая поток ограниченным размером и, конечно, река, это сейчас почти умирающий водоем, была не в состоянии транспортировать частицы, стали образовываться осадок. Как результат дно русла нуждается в постоянных дноуглубительных работах в целях сохранения безопасной глубины от наводнения.

Путь Рейна был усечен со строительством этого трапециевидного канала иллюстрирует ужасные деформации в таком подходе. Все прекрасные изгибы серпантина были пройдены. Нет ничего естественного в поворотах реки как показано здесь. Показанны в темных очертаниях (рис. 13.19), это "бескомпромиссный" трапециевидный канал был сооружен на реке инженерами в неуместном убеждении, что поток воды будет улучшен и дренаж ускориться.

Поразительный контраст между конфигурацией естественно органического и искусственно механического водного потока становится еще более очевидным на рис. 13.20а и 13.20б⁷. В первом можем увидеть изменения ширины канала, радиусы и кривизну речных изгибов и расщепление канал, четко прослеживается. Это полностью результат естественного течения воды в этой ситуации. Он тщательно формируется руслом, в котором она желает двигаться и может двигаться с наименьшими потерями энергии. Во втором, заметим, вообще нет изменения по ширине. Все прямые участки очень прямые и у всех изгибов одинаковый радиус изгиба. Вся композиция имеет очень стерильный, неестественный и безжизненный внешний вид и, безусловно, не поставит жизненно важную, здоровую воду в месте где она течет. Дизайн этого лысого, без деревьев, и открытого оросительного канала также однозначно показывает, что его создатели были совершенно не осведомлены о том, что вода живое вещество и занимались исключительно транспортировкой якобы инертной жидкости.

Канал для дренажа на рис. 13.22 показывает, что это трапециевидный профиль на самом деле. Выбор трапециевидной формы для этих каналов основан на обоснование, что количество воды они могут нести экспоненциальный расчет так как объём потока возрастает. На рис. 13.22 в нижней части "V" цифра 1 обозначает площадь поперечного сечения и высоты базового блока потока. При высоте в два раза, объем потока увеличивается в четыре раза, т.е. в четыре раза больше, чем базовый блок. Если высота воды в три раза, то количество воды проходящее в девять раз, и так далее, увеличение количества воды для каждого уровня указано большого размера цифрой на правой стороне V. Независимо от очевидной логики дизайн, таких каналов ни в коей мере не соответствует образцам естественных потоков воды, так как конструкция основана на маленьком масштабе направление безжизненной воды в гидравлической лаборатории, без учета температур.

В результате этого у Рейна отняли все его внутренние энергии, весь его динамизм. Живое существо, у которого отнимают его энергию и в значительной степени забрали его характер. Характер, заметим, является очень тонкой и нематериальной формой энергии. Мы не можем определить его в материальном масштабе, но это форма энергетических выражений. Вода обладает характером так же, как вы или я. Когда она не имеет возможности двигаться, или когда потоку больше не дают свободно двигаться в пути так как он хочет, он действует так же, как человек в тюрьме. Он становится жестоким, пытается энергично, удалить его кандалы и, стать свободным, нанося ущерб, пока его внутреннее чувство равновесия не будет еще раз восстановлено. Здесь черствое обращение с Рейном со стороны властей можно сравнить с хирургом, который ампутирует ноги своему пациенту, может лучше дать ему или ей возможность ходить!

Но что фактически происходит с водой при таких обстоятельствах? Будучи лишенной течь в её естественной манере, сам поток и температура воды становятся однородными. Ни какие продольные вихри не могут образовываться и, следовательно, нет ни какого охлаждения и ни какие процессы не активизируются. Напротив, вертикально наклоненные стены канала, провоцируют создание поперечных водоворотов, которые производят пагубные горизонтальные испускания, эманации, упоминавшиеся ранее. Отрицательный температурный градиент также преобладает почти постоянно.

Осадок остается лежать на русле реки и, без деятельности продольных вихрей; галька и камни уже не размолоты в землю и река оголодала по её живительным условиям, как пейзаж, через которые она проходит, тем более если берега

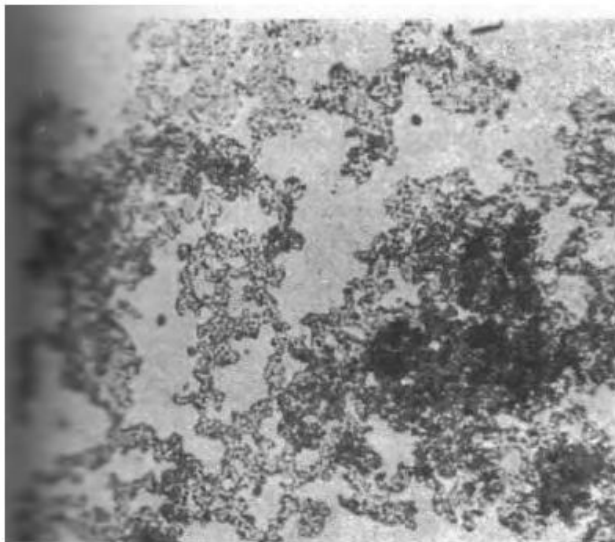
является "бескомпромиссными". Вода становится теплее, безвкусной, её поток вялым и увеличиваются испарения. Вместо сверкающих кристаллов характерного ясного жизненно здоровых потоков, вода становится непрозрачной и мутной, мрачной. Со всеми её энергиями, насильственно удаленными, всё, что осталось, от этого несвежая и безжизненная жидкость.

Становясь более теплой в результате всего этого грубого и меумелого руководства, её содержащийся растворенный кислород, становится все более агрессивным. Более низкие формы патогенных бактерий свободно развиваются и обильно размножаются во всех средах, в которые вода может проникнуть. Река становится эпицентром всяких болезней, включая рак, передавая эти условия всем формам жизни, вынужденных пить или с которыми она вступает в контакт. Не только это, но и, во время наводнения, вода сама по себе становится еще более агрессивной и вредоносной, как это понимать, она тщетно пытается вернуть себе потерянную душу. При отсутствии автоматического тормоза, чтобы ограничить его движение вперед, когда появляется такая возможность вода бьет во все на своем пути, она пытается с её чистым весом и импульсом уничтожить сами сооружения, структуры, которые отнимают у её свою душу и освободиться от своих оков.

В процессе, так как она больше не может получить свою репродуктивную, поднимающую энергии в нижнем течении, которые вытекают из карбонов обычно присутствующих в берегах рек и доступны через коррозию осадка, она пытается компенсировать это, свертывая остатки её подъемной, левитирующей, энергией от верховья, тем самым изнуряя этим верхние простирающийся дарующую жизнь функции. Вместо того, что бы авиокомпанией, посредником, аккумулятором и трансформатором жизненной энергии, река становится трупом. Все это является ужасным следствием механистического подхода науки в сочетании с полным невежеством истинного характера, сути, воды.

13.6 Гидро-Электро Энергетика

Это состояние усугубляется существующими методами и поколением гидроэлектро станциями для получения электроэнергии. Помимо неправильно разработанных плотин использующихся для хранения воды, обсуждалась ранее в этой главе, саму воду втискивают в низ в цилиндрические трубы под огромным давлением. Выйдя из них, она затем выбрасывается на стальные, лезвия, лопасти турбинны, где она разбивается в пух и прах. Физическая структура воды буквально уничтожена и весь растворенный кислород, и даже некоторую часть кислорода из молекул воды сама турбина центробежным движением выдавливает (центрифугирует) его из воды.



Центробежным образом Убитая вода
Сильно разорванная кристаллическая структура сильно окисленная вода может быть обнаружена с помощью микроскопа.
Если он нагревается становится инкубатором для опасных бактерий.



Центростремительным образом Живая вода
Магнитно заряженная вода характеризуется аморфная структура, её содержание свободного кислорода большей часть связан.

Виктор Шаубергер получил доказательства этого эффекта и фотографии, сделанные через микроскоп на рис. 13.23 показывают существенное различие в структуре воды, которая подвергается центрифуге с одной стороны, и движением к центру на другом. Появление фрагментированные, разорванные, центробежным образом перемещенной воды не вызывает сомнений. Из-за высокого трения и нагревания вызванного режущим действием лезвий, кислород становится крайне агрессивным и весьма активным. Обращенный к тыльной стороне лопастей создается частичный вакуум (известный как кавитация) там из-за их высокой скорости вращения, голодный кислород жестоко нападает на голый металла, серьезно изъязвленная (в язвах) поверхность. Это повреждение значительно усугубляется, если процент растворенного кислорода достаточно высок, в результате чего лезвия становятся

перфорированные, что делает их практически и фактически бесполезными. Что появляется в качестве конечного продукта этого **физический** и энергетический распад, в то время как, безусловно, жидкость, является лишь скелетом того, что было когда-то здоровой водой. Когда это фрагментированная и в значительной степени с дефицитом кислорода вода, наконец, выброшена в реку, она опасна, у неё есть катастрофические последствия для рыб и других водных организмов. Уже давно известно, что некоторые виды рыб исчезают, как только эти гидроэлектростанции запускают в эксплуатацию, и другие формы жизни испытывают большие трудности в выживании ниже их.

В Австралии, например, недавно было сообщение, что рыба в реке Тасмании по-видимому, была отравлена, когда вода была выброшена из плотины Рисс из турбины гидроэлектро санции⁸. При анализе вода, не было никаких доказательств химического отравления, но вода, произвела такие реакции в рыбах, которые убили их. Они были похожи на "кессонную болезнь" перенесеную водолазами в результате формирования пузырьков азота в крови. Вообще говоря, это только более низшие виды рыб, которым удается существовать.

Теперь полностью обедневшая вода должна полностью воссоздавать себя снова, прежде чем она сможет принести пользу окружающей среде. Для того, чтобы сделать это она ищет новые поставки кислорода и других веществ высокого качества, где она может их найти, в том числе и у живых существ. Первыми жертвами этого нападения являются высококачественные водные организмы, в которых найдены полноценные вещества. Рыба особенно уязвима для атак из-за особенно тесного контакта с этой "хищной голодной" водой, так как она соприкасается через их очень тонкую систему чешуек. Вместо того чтобы признать как таковую "киссонную болезнь", здесь мы более вероятно, сталкиваемся со "скоротечной чахоткой" упоминавшейся в главе 10, в котором ткани тела подвергаются нападению голодными карбонами, безкислорода. Но жизнь рыбы не единственная жертва, почва граничащая с рекой также выщелоченна, из неё забраны питательные вещества так, как вода вбирает их в себя. Результат: резкое падение, плодородия почв и продуктивности.

Это чрезвычайно разрушительный процесс, является совершенно ненужным, потому что есть еще один способ генерации электроэнергии который не наносит ущерба воде. И не только это, но и этот метод, разработанный Виктором Шаубергером в начале 1920-х и в конце концов запатентован в 1930⁹, может произвести на 90% больше электроэнергии сданным объемом воды, т.е. его изобретение используется 10% от объема воды, в настоящее время используется 90% объема для генерации того же количества электроэнергии. Используя воду из близлежащего ручья Виктор установил этого устройство, что бы осветить дом в лесу своего начальника, который был слишком далеко, чтобы быть подключенным к любому другому источнику питания. Форма устройства показанная на рис.13.24 очень проста, отражая его высказывания, которое говорит, что является естественным ни производит шума, просто и дешево.



Fig. 13.25
The Egg and Hyperbolic Cone arrangement built in 1986 by the members of the Schladming Group at Birnberg, Austria.

It is most probable that the intended electricity generator was that designed by Viktor Schauberg in the 1920s for which he received a Patent No. 117749 on the 10th May 1930.

The PKS-Schladming Group:
R. Harbacher, H. Zefferer,
H. Schrempf, A. Schwab,
T. Promberger, M. Dainhofer,
V. Knaus, H. Mayer,
11 January 1986



Fig. 13.24

Она состоит из медного (латунного) или

бронзового сопла (носика), в котором внутри сделаны канавки, нарезка как в оружейном стволе, в целях создания вихревого потока, тем самым уменьшая и давление и трение, так как вода центростремительным образом отделяется от стенки. Поэтому вода охлаждается и уплотняется, напряжена, так как она проходит через двойную спираль, перед тем как столкнуться с много витковой -спиралью рабочего колеса, подобно раковине закреплено на валу генератора (не показано). Хотя это и не заметно на чертеже, винтовые обмотки из этих двух или более полукруглых канавок сплитенных в спираль образуют каналы вверх к соплу. Они расширяют к основанию, и в то же время постепенно расходятся в стороны наружу и поворачиваются назад в обратном направлении, в противоположном направлении вращения основной струи. Так как вихревая вода, водяной вихрь, выходит из сопла (носика) захваченный этими канавками, и крыльчатка - рабочее колесо, вращаться с большой скоростью. Цель, изогнутых вверх хвостов на концах спиралей - что бы использовать самую последнюю унцию импульса воды.

Мне довелось видеть пример, возможной установки с помощью этого устройства во время пребывания с Вальтером Шаубергером в Австрии. В 1986 году мы получили приглашение посетить группу энтузиастов, живущих вокруг поселка Шладминг, которые были заинтересованы в практическом применении идей Виктора Шаубергера и математика Вальтера Шаубергера, намереваясь производить своё собственное электричество. На сретства одного из своих членов, проживающих на Бирнберге, они тщательно постовили комбинацию яйца и гиперболического (конического) конуса показанных на рис. 13.25, в который была запущена вода из близлежащего ручья. Вода из потока подается в верхнюю часть яйца по касательной, обеспечивая тем самым первоначальный импульс для создания вихря.

В то время, генератор не был установлен и мне сказали, что в планируется установка высоко производительной турбина. Сначала я предполагал, что это будет небольшая обычная турбина, но, зная их живой интерес ко всем идеям Шаубергера, рабочее колесо (крыльчатка), которое изготовлялось, вероятнее все будет такая которая описанна выше. К сожалению у меня не было дальнейших контактов с этой группой, и поэтому я не могу рассказать, что она получила в результате.

Успешный или нет был проект, это действительно показывает, то что небольшая группа людей, работающих совместно могут обеспечить своими собственными источниками дешевой электроэнергии и могут многое сделать для восстановления их независимости от централизованной электро сети и контроля над своей жизнью. Проблема, которая стоит перед всеми нами, увы, является то, что централизованные сети электроэнергии, которые диктуют правила, которые гарантируют, насколько это возможно, ЧТО НИКТО НЕ СМОЖЕТ ИЗБЕЖАТЬ СЕТЕЙ. Чем больше число людей, которые готовы бросить вызов этому централизованному контролю её независимости, тем труднее будет для неё, чтобы продолжать удерживать власть над нами.

Примечание

1. Из трактата Виктора Шаубергера "температуры и движения воды" ("Temperatur und Wasserbewegung"): Уоссенвиртшафт, № 20, 1930.
2. Деревья и Новая Земля, с.117, опубликовано 1953 года.
3. Большую часть этого материала можно найти в переводе на Английский язык в серии Экотехнологии - Виктор Шаубергера собственные произведения в четырех томах: Вода Волшебница, Природа, как Учитель, Плодородная Земля, и инергетическое Развитие. собрано , переведено и отредактировано Каллум Коатсом, Новая жизнь, Дублин 1997-2000 гг.
4. Части, которые также можно найти в / Там же.
5. Рис. 5/2.14а и 5/2.14b из принципов речного управления P.Ph. Янсен и другие: Лонгман Харлоу, Англия. ISBN 0-273-01139-1.
6. Там же. рис.5/2.17.
7. Фотографии Петра Эссик, С / О Аврора и Кванта Производство , Мейн -Стрит, ящик 266, Ловелл, ME 04051, США.
8. ABC News выпуск 27 ноября 1990 года.
9. Австрийский патент No.117749.

14 ВОДОСНАБЖЕНИЕ

14.1 Деревянный водопровод

Активный в сфере водоснабжения, Виктор Шаубергер также обратил свое внимание на проблемы водоснабжения и пути их преодоления через его глубокое знание этой сущности жизни. Из археологических

раскопок стало ясно, что в прежние времена, во времена римлян и греков, древних египтян и вавилонян, например, вода и её характер были гораздо лучше поняты, чем сегодня, мы, в нашей любовной интриге с механикой, в значительной степени потеряли контакт с органической Природой.

В их системах водопроводные сети, насколько это было возможно, водопровод был построен из природного камня или высококачественной древесины. Со временем, источники высококачественной древесины для этих труб были исчерпаны, и, если нет подходящего легко доступного камня, то другие материалы, такие как металлы надо было бы искать. Чтобы найти правильный тип металла, были брошены монеты из различных сплавов в фонтаны для ритуальных целей, были изучены. Некоторые растворились целиком, в то время как другие стали полностью покрыты коркой. Монеты, которые оставались чистыми, хотя, возможно, слегка потускневшие, были выбраны в качестве наиболее подходящих, и было отмечено то, что чистое железо не ржавело.

Однако и здесь большие, роковые, ошибки были сделаны. Римляне, к сожалению наткнулись на свинец, который в конечном итоге и привел их к уничтожению, гибели. Хотя его использование в производстве водовода, несомненно способствовало увеличению свинцово-индуцированному безумию среди богатых высших классов, как Калигула, который мог себе позволить его использование, это были на самом деле свинцовые кружки и кубки, из которых они обильно пили, которые привели их к окончательной гибели. Кислоты в вине взаимодействовали со свинцом, растворяя его в процессе, совокупный эффект которого, вызвал безумие.

Первоначально, до появления промышленной революции и огромное расширение городов и населенных пунктов, вода во многих городах Европы и даже в Нью-Йорке уже давно поставлялась по деревянными водопроводными магистралями, там был достаточный запас подходящей древесины, скрепляя обручами, экспертиза подтвердила и никакими другими техническими альтернативами. Поскольку успехи были достигнуты в области технологии, наша цивилизация тогда решила использовать экономически более жизнеспособные чугунный водопроводов -впоследствии будет заменен сталью - в неведении о том, что чем больше вода транспортируется в такой сети, тем хуже её качество.

Ни чего природного и живого ни когда не может сохранить её качество в закрытых сосудах, потому что все природные системы являются открытыми и должны быть в состоянии взаимодействовать с окружающей средой. Они все должны дышать, и вода не является исключением. Но из-за нашего всего скорее мутного, поверхностного взгляда на жизнь, мы с готовностью отвергаем любой Природный процесс с любой автономией, любым сознанием, само-организационной способностью или интеллектом. В результате мы открываем и используем процессы, которые в конечном счете вызывают нашу собственную гибель.

Исследования Виктора Шаубергера показали, что в Вене, когда существующий деревянный водопровод был расширен чугунными или стальными трубами, покрытые внутри битумным покрытием для того, чтобы обеспечить новые пригороды, заболеваемость раком также выросла соразмерно как показали следующие статистические данные собраны им:

В 1920 году, 2400 человек умерли от рака в Вене;

в 1926, 3700 смертельных случаев рака было зарегистрировано;

в 1931, 4900 человеческих жизней стал жертвой этой страшной болезни.

Цифры выше показывают прогрессивное распространение этой болезни, видно очевидно.¹

Поток в цилиндрической трубе хаотичен, так, что вся структура воды постепенно разрушается в процессе. В её продвижении вниз по трубе, вода подвергается процессам, аналогичным электролизу, порожденному трением воды о стенки труб, которые постепенно разлагаются, растворенный след и другие вещества, подогревают воду в то же время. Следует помнить, что очень незначительные различия в температуре могут произвести очевидный видимый эффект, из всей пропорции к величине первопричин. Содержание растворенного кислорода в воде постепенно потребляется поскольку материал трубы постепенно окисляется превращается в ржавчину. Хотя ржавчина сама по себе не ядовита, но вместе с тёплой водой, её осадки, шламы на дне стальных труб дают замечательную среду для размножения и распространения патогенных бактерий.

Ржавчина также и причиняет другие неудобства. Так как объём, который она занимает примерно в десять раз больше, чем база, неподвергнутой коррозии материала, её осадки уменьшают эффективный диаметр трубы, далее уменьшает и сжимает поток, тем самым неблагоприятно влияет на перенос и транспортный потенциал воды.

Вместо здоровой, полезной воды, что появляется в пункте использования, безобразное варево, труп воды, усугубленно всякими химическими добавками, такими как хлор, необходимый для её дезинфекцией. При употреблении такой хлорированной воды, люди становятся уязвимыми для болезней. Неудивительно, поэтому, Виктор Шаубергер часто говорил, что бутылка хорошей воды в один прекрасный день станет гораздо дороже, чем бутылка вина и она будет все более высоко ценится из-за своей редкости.

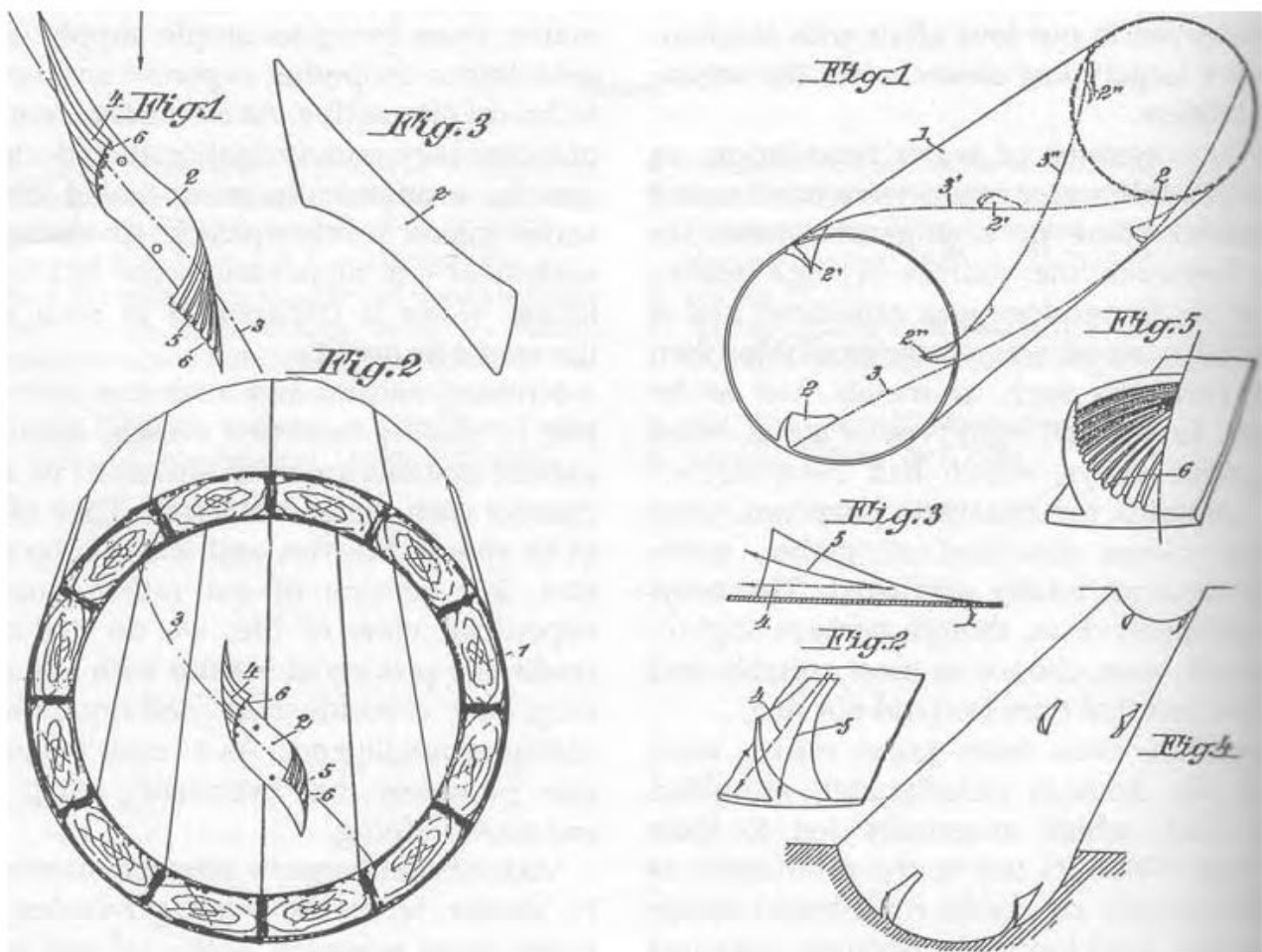


Рис. 14.1 и 2 иллюстрации из заявки на патент для деревянных труб для питьевой воды

В попытке исправить ситуацию и уменьшить заболеваемость раком, в 1930 году Виктор принимается за получением патента на трубу² из деревянных реек, как бочка, которая была разработана для повышения энергии и чистоты воды, протекающей через неё. Это продолжалось приблизительно 15 месяцев, спустя еще 3 подана заявка на патент в 1931 году. Так как разработал динамический поток в этой деревянной трубе и саму трубу, которая "дышит", идеально подходит для сдерживания живого тела, то есть воды, и к транспортировке питьевой воды, так чтобы, когда вода достигает пункта использования, она уже полностью очищена без использования каких-либо искусственных добавок или что еще более важно, загрязнений. Обе трубы, как показаны на рис. 14.1 и 14.2, будут рассматриваться совместно, так как они выполняют те же функции.

Два проекта предусматривают создание продольных вихрей в трубах. Это не просто вихри, они двойные спиральные. То есть, самая холодная центральное ядро воды описывает единственное движение по спирали, в то время как периферийный поток описывает двойное спиральное движение, т. е. он вращается вокруг себя, в то же время по спирали вокруг центрального ядра. Это двойное спиральное движение вызвано тремя параллельными системами направляющих лопаток, которые имеют тот же самый эффект, как нарезки в оружейном стволе, и крепятся к стенкам труб в определенных местах.

Сами направляющие лопатки сделаны из посеребренной меди, частично из-за энергий, полученные гальваническим током и других более тонких энергии, создается между двумя металлами из противоположного пола в этом случае медь (женщина) - серебро (мужчина) биометаллический состав, и частично потому что, серебро обладает бактерицидными свойствами. В целях сокращения любого поперечного движения воды по ихним, вся поверхность направляющих - лопаток рифленая, направляя воду в сторону центра. Они размещены с промежутками вдоль винтового пути внутри трубы, как показано на рис. 14.2 и расположены под углом и выравнены к спиральному потоку воды, направляя её от одной направляющей лопатки к следующей. Отношение их искривления к оси трубы всегда постоянное. Цель направляющих лопаток не только для создания необходимых вихрей, также и отклонить, направить поток как можно дальше от стенок труб, тем самым снизить эффект нагревание от трения к минимуму. Для того чтобы понять эту сложную динамическую двойную спираль на рис. 14.3 и 14.4 в котором, соответственно показывают трубу в продольном и поперечном сечении и должен быть изучены одновременно.

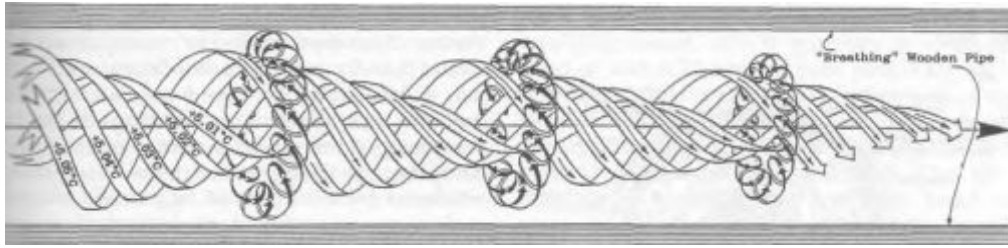


Рис. 14.3 двойная спираль продольного вихря

Продольный вихрь, показано развитие тороидальных противовихрей. Эти тороидальные (бублики) вихри появляются из-за взаимодействия со стенами труб и имеют эффект, подобный с шарикоподшипниками, увеличивая движение вперед. Их внутреннее вращения следует за направлением вращения и втягивающего движения центрального вихря, а направление их внешнее вращение и поступательного движения обратное вспять. Эти тороидальные вихри, своим действием переносят кислород, бактерий и других примеси к периферии трубы, где из-за накопления чрезмерного кислорода, низшие, патогенные бактерии будут уничтожены и вода становится чистой, без бактерий.

Так как вода отклоняется от прямого пути, направляющими лопатками, определенное количество действует таким образом, похожее на шарикоподшипники и находится в контакте с наружной поверхности внутреннем ядром воды и внутренней поверхности трубы. Это своеобразное движение трудно описуемо, имеющее компоненты движения в разных направлениях. В некотором смысле это внешние, периферийное движение может быть описано как тороидальное, т.е. в форме пончика или бублика, вихревого вращения, как кольцо дыма. "Спирально тороидального" может быть более подходящим описанием, однако, так как у этой внешней воды также имеются поступательное движение по спирали вокруг и с основной водой.

Посмотрев вдоль продольного сечения (рис. 14.3) внутренней части тороида в связи с внутреннем движением ядра воды прямо в направлении потока, в то время как направление движения внешней части, которая находится в контакте с трубой, имеет компонент движение в противоположном направлении. Это всего лишь фигурально высказываясь, попытка объяснить процесс, потому что при соприкосновении со стенкой-поверхности трубы, каждая частица воды на самом деле не двигается назад к трубе, делает короткую паузу, прежде чем будет снова пойманна прямым потоком.

Флуктуация похоже, мелкие вращения находится в противоположном смысле, что и центральный поток спирали. Общее направление вращения всей этой периферийной воды тела, в том же направлении, что центральное ядро, как указано большими стрелками от треугольных направляющих лопаток. То что движение всей воды в этом типе труб быстрее, чем в обычной цилиндрической трубе была подтверждена профессор Форхгеймером, в его экспертном заключении³ на новом дизайне дамбы-плотины Виктора Шаубергера обсуждалась ранее, в котором он заявляет, относительно защиты от переполнения предложенной трубы, что:

"... когда существенный поток воды поступает, некоторые из них должен попадать непосредственно из стены через достаточно большой диаметр трубы, которая выходит на левой стороне водохранилища на высоком уровне. В эту трубу будет винчиваться поток, так как было показано, это вызывает резкое увеличение скорости потока."

С различной температурой воды, еще раз, холодная вода поступает снизу средняя и холодная, тяжелый сердечник-воды ускоряется, и втягивает увлекая за собой другие значительно легкую воду за собой. Здесь центробежные и центробежные силы вновь активны, и в начальной фазе поток растворенного кислорода выдавливается из центрального ядра и побуждает центробежно к периферии, при содействии тороидального потока. Таким образом, кислород удаляется из центра, так же любые взвешенные вещества, которое затем прижимаются к стенке трубы. Большие взвешенные частицы веществ, в силу их большей плотности и массы, по-прежнему транспортируются по трубе в центральной оси.

На периферии при максимальной трении и в связи с результирующем потеплением, кислорода, уже стимулировали центробежные силы, становится еще более агрессивным и через процессы окисления микро взвешенных частиц объединяются с материалом стен, тем самым запечатывая их. Поскольку кислород отсутствует в ядре потока, все бактерии, вредные и полезные, перемещаются на периферию трубы, где низшие, менее сложные, патогенные бактерий от избытка агрессивного кислорода, уничтожаются. Более высокие качественные микроорганизмы, которые могут поддерживаться и требуют для существования более высокого уровня кислорода, в значительной степени невредимым. Таким образом, вода становится все более и более чистой, от болезней и микробов, самоочищена.

Там не будет железа или стали, чтобы взаимодействовать с патогенными микроорганизмами, имеющие в настоящее время, удаляться остальным свободным растворенным кислородом в трубе, не получит его и потребитель. С прекращением окислительной активность в сочетании с результирующим охлаждением, остаточный кислород возвращается тороидальными вихрями от стенок в центральное ядро воды. Здесь он

взаимодействует с энергетически голодным кислородом карбонами в ядре потока в процессе холодного

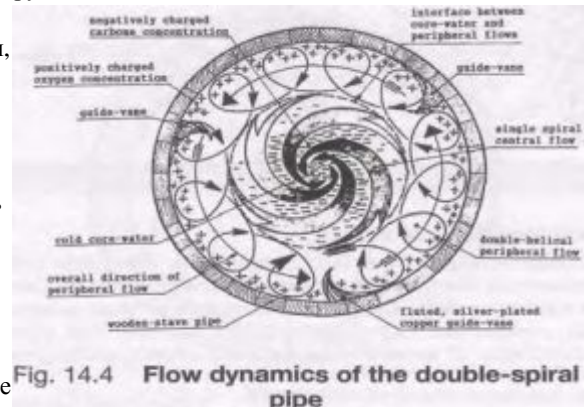


Fig. 14.4 Flow dynamics of the double-spiral pipe

окисления. Это, преимущественно, центростремительным "оригинальным" или "порождающей жизнь" формой движения не только производят динагены - нематериальные генераторы энергии, - а также и увеличивает содержание углерода, которые вместе повышают общую жизнеспособность, жизненную энергию и качественное состояние здоровья воды.

Для того, чтобы они функционировали должным образом, важно, соблюдать некоторые меры предосторожности. Чтобы были заложены должным образом, этот деревянный водопровод должен быть заложено в песке и изолирован от света и тепла. Другими словами, в прохладной контролируемой среде, если она будет поддержана и сохранена то, сделает деревянные трубы долговечнее стальных, так как они не подвергаются гниению. Потому что это система дышит, минимальным количеством (например как, пот) воды выходящей из труб, где некоторое испарения происходит. Это ведет к охлаждению внешней трубы, которая в свою очередь, далее охлаждает содержание. В сочетании с внутренним вихревым потоком, который, как обсуждалось раньше это процесс с участием охлаждения и повышения собственной жизненной энергии воды, то есть вода постепенно становится прохладнее так, как она течет. Из-за различных окислительных процессов, происходящих в пути, происходят определенные восстановительные процессы, которые улучшают качество воды и любых других материалов, транспортируемые в них, например, руду и т. д., которые транспортируются по середине трубы, не касаясь стенок. Из-за внешнего давления, снятия действием продольных вихрей, фактический размер и толщина стенок труб могут быть довольно минимальны.

14.2 Исследование в Штутгарте

Имея давние насмешки со стороны научных учреждений и желающих получить неопровержимые доказательства обоснованности его идей о движении воды, в 1952 году, за свой счет, Виктор Шаубергер пошел в Технический университет в Штутгарте, чтобы решить вопрос раз и навсегда. Здесь его теории о воде должны были быть проверены на строгой научной основе под руководством профессора Франца Попеля, директором Института гигиены. При первой встрече с Попелем, он отказался, заявив, что это будет пустой тратой его времени и в любом случае не приведет к стоящим результатам.

А, еще раз, высшие силы пришли на помощь Виктору в относительной форме тогдашнего Боннского правительства, которое было так разгневано на энергичные атаки Виктор на их Управление Рейном, что они были слишком рады и готовы были оплатить половину стоимости исследования, полагая, что они будут полностью дискредитировать его. При этих изменившихся обстоятельствах профессор Попель решил провести исследование с использованием труб различной конфигурации, тех, что Виктор приготовил (рис. 14.5). Они больше ни когда не были возвращены ему после завершения исследований, несмотря на то, что эти нарезные и винтовые трубы были чрезвычайно трудно и дороги в изготовлении, потому что их необычная форма, которую сделать из любого нормального процесса литья практически невозможной. Точное описание этих различных форм и их потоки достаточно сложны. Они могли бы быть истолкованы как "двойной нарезкой", "двойной скрученный поток" или "спирально винтовая" труба.

Схема экспериментальной установки, показано на рис. 14.6, основой исследования является такая, что вода поступает из трубы в выравнивающую ёмкость, которое обеспечивает постоянное давление водяного столба. Затем вода проходит через трубку зависимости от того, что находится в стадии тестирования и в выходной камере, затем стекает впустую. Рядом с выходом, три маленьких, калиброванные стеклянные трубки расположены вертикально. Левая трубка измеряет используемый напор и непосредственно связана с выравнивающей ёмкостью. Ближняя трубка подключена к системе непосредственно на конец испытательной трубы и правая трубка в точке чуть ниже выхода в верхней части расширяющегося конуса. Средняя и правая трубы измеряют падение или повышение давления. Чем выше обозначенный уровень воды, тем меньше потеря давления столба жидкости и трения. При понижении уровня всей правой стороны, поток может быть увеличен из-за увеличения крутизны градиента и действие силы тяжести.

Конечный фактический отчет представленный⁵ был довольно предвзятым. Наиболее значительные и революционные данные были в значительной степени скрыты, потому что они вызвали бы нежелательный переворот в научном мире, опрокидывая до настоящего времени с научной точки зрения священный "Второй Закон Термодинамики". Всоответствие с этим законом, без дальнейших или постоянных вложений энергии, все (закрытые) системы должны вырождаться в состояние полного хаоса или энтропии. Эти эксперименты доказали обратное то, что бы второй закон термодинамики был правдой.

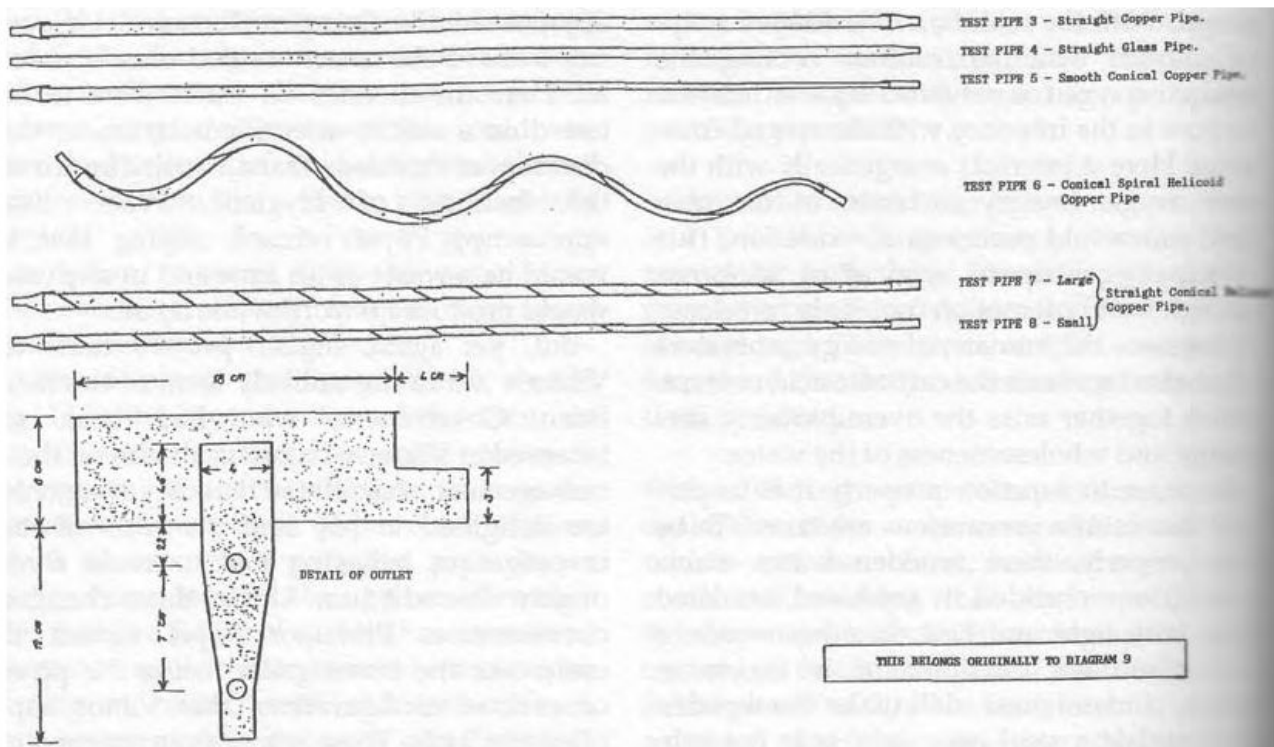


Рис. 14.5 трубы различной конфигурации, которые Шаубергер представлял проф. Попелью

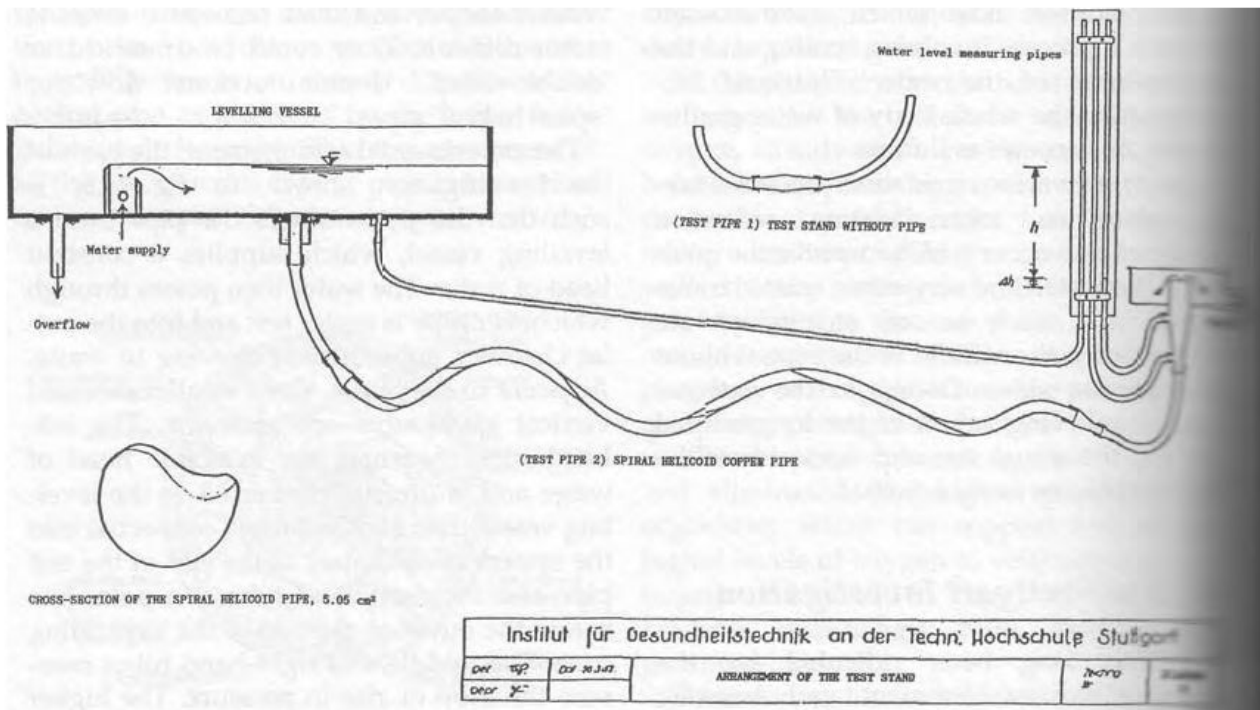


Рис. 14.6 в эксперименте со сферически-спиральной медной трубой, проф Попель

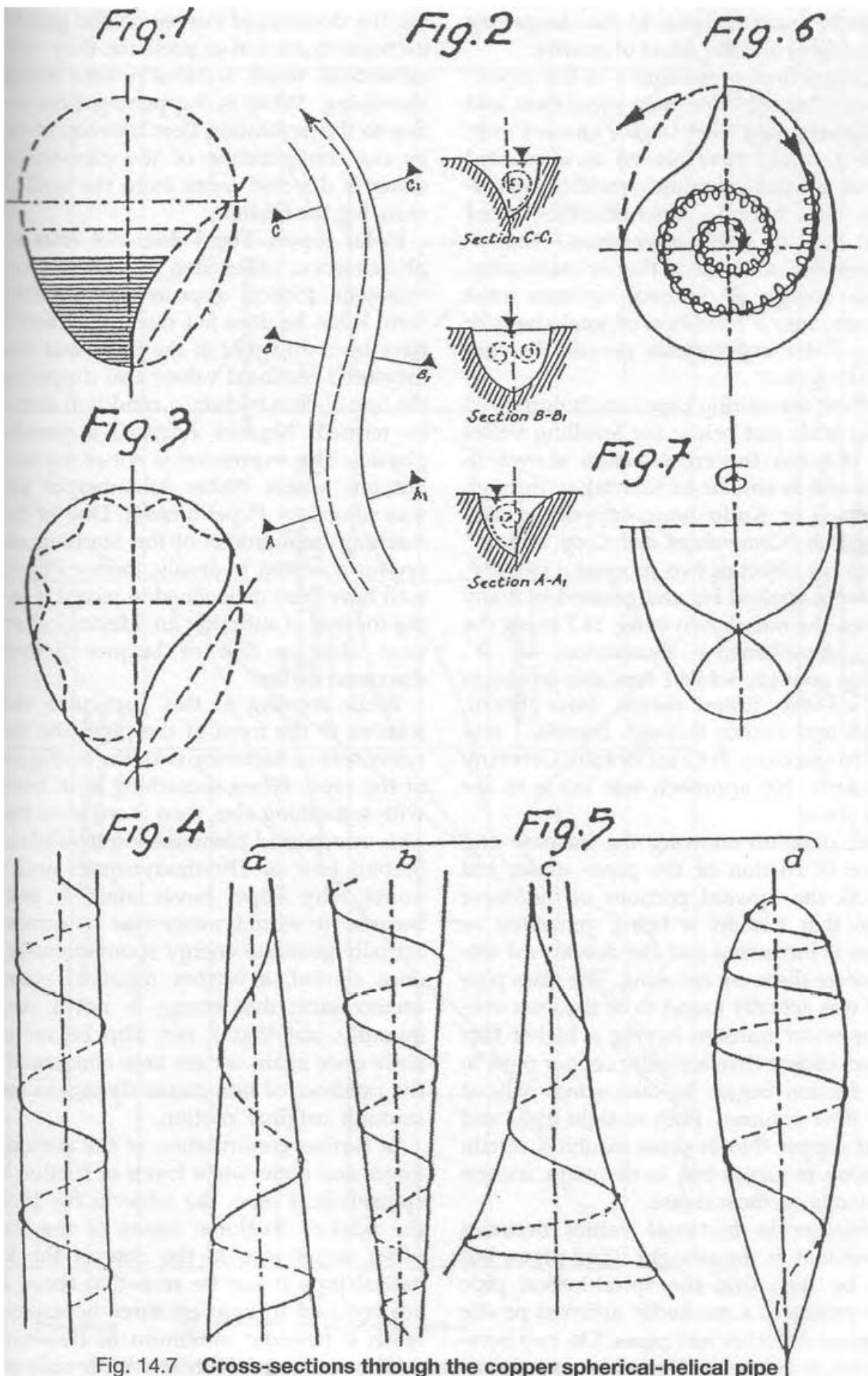
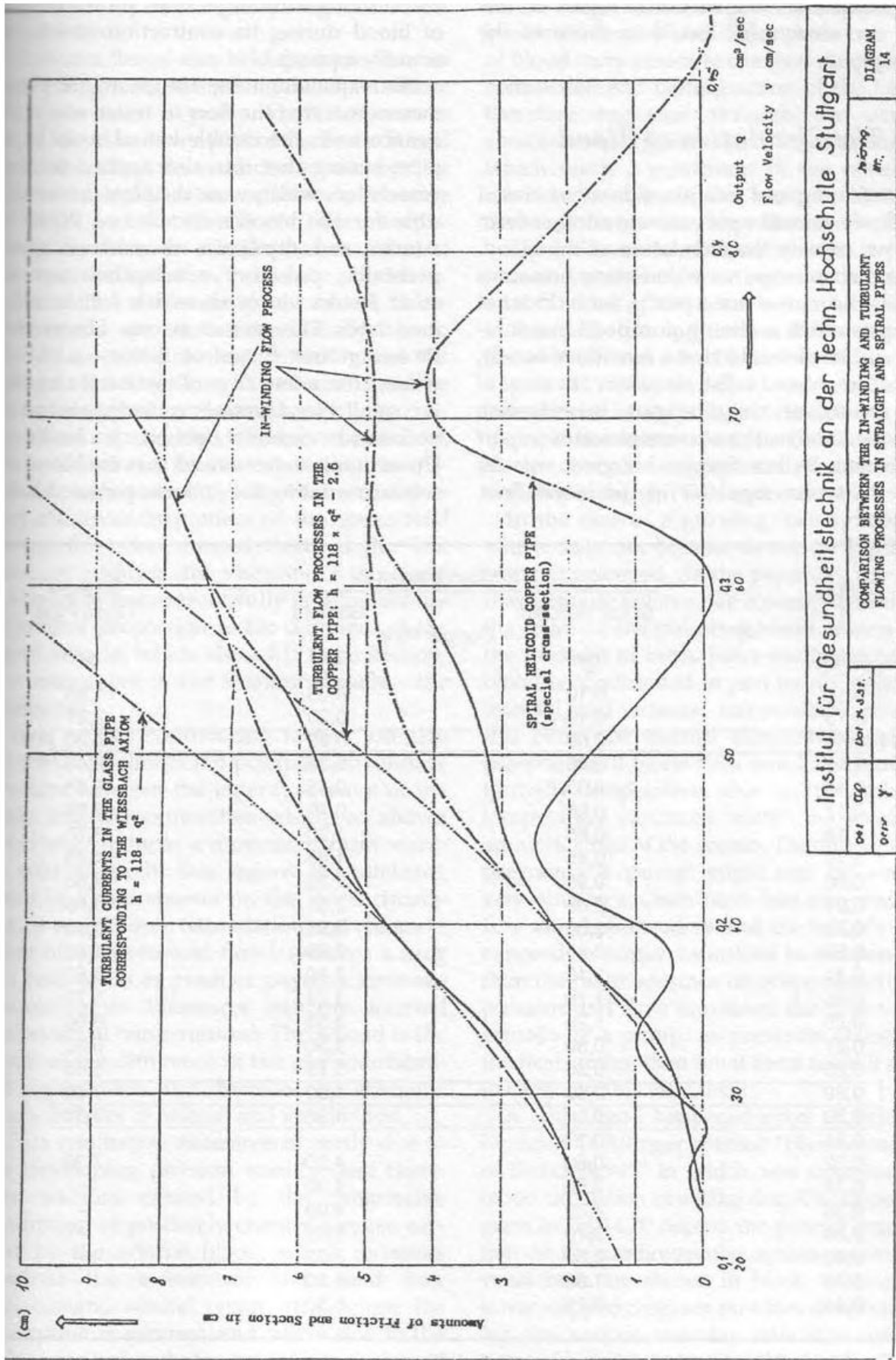


Fig. 14.7 Cross-sections through the copper spherical-helical pipe

Самая интересная труба (№ 2) изображена в более крупном масштабе, чуть ниже выравнивающей посуды на рис. 14.6 имеет сечение показанное на рис. 14.7 и подобна рогу антилопы Куду, поддерживая принцип Виктора "Понять и копировать Природу!" Рог был объектом двух успешных патентов⁶, которые были заявлены и предоставлены во многих странах, показанные на рис. 14.7 являющимся более всеобъемлющей иллюстрацией этого патента⁷. Как ни странно, я смог получить копии полного патента из Бразилии, Португалии и Франции через друзей, мне не удалось получить каких-либо в Великобритании, Германии и Австрии. Не делал запросов в США.

В диаграмме, показывающей увеличение и уменьшение трения в трубах при испытании (рис. 14.8), восходящей части кривой показывает, что трения производятся, и давление растёт, и нисходящий участок, где они уменьшаются. Стеклопластиковая труба (№ 4) на самом деле оказалась наименее, удачной, подходящей для транспортировки воды, имеющей высший коэффициент трения, чем аналогичные медные трубы, в которых трение начинает действовать лишь при более высоких объемах потока. И прямая стеклянная и прямая медная (№ 3), трубы имеют определенные колебания в ценности, но, в основном, трение постоянно растёт.

Колебания в трении становится более очевидной в прямых трубах с нарезкой, с канавками в трубе, можно заметить, что спирально-винтовая труба (№ 2) производит заметно различный профиль чем другие трубы участвовавшие в испытании. В двух случаях, она опускается ниже линии нулевого трения в нижней части графика. Вместо того, чтобы интерпретировать нисходящие кривые на графике, как уменьшение трения или давления, они могли бы рассматриваться в качестве тех участков, где увеличивается всасывающее действие, разряжение. То, что происходит здесь в том, что в связи со сложностью движения потока, вызванной конфигурацией стенками труб, вода направлена далеко в сторону от стенок, тем самым уменьшая трение.



Instilut für Gesundheitstechnik an der Techn. Hochschule Stuttgart

COMPARISON BETWEEN THE IN-WINDING AND TURBULENT FLOWING PROCESSES IN STRAIGHT AND SPIRAL PIPES

DIAGRAM 14

Fig. 14.8 The increase and decrease of friction in pipes

В своём докладе, Попель не касался этого явления, кроме того заявил, что в двух случаях трение уменьшалось

до нуля. То, что он не упоминает то, что было очевидно тогда, было то, что измеренные значения трения, также опускалось ниже линии нулевой отметки; условие, которое можно было бы назвать "Отрицательным Трением", парадокс физики. Это выражение не моё, утверждал Вальтер Шаубергер, понятие было введено самим Попелем. В связи с далеко идущими последствиями этого потрясающего открытия для принятых гидравлических теории, Попель, возможно, не желая записывать эти результаты в письменной форме из-за страха пострадать от "идеологической репрессии" родственной той, что испытывал Жак Бенвенист, обсуждавшейся ранее.

Во время движения на данной скорости по отношению к форме трубе, поток воды был в гармонии с конфигурацией трубы. Когда что-то находится в гармонии с чем-то еще, тогда нет никакого трения. Это неожиданное явление лишает законной силы Второй Закон Термодинамики и без сомнения, почему Попель никогда не говорил об этом публично, потому что это будет означать, что система может на самом деле произвести энергию спонтанно; это означает что начал движение не нуждается в дополнительной энергии для его поддержания; что энергия непостоянная величина, и она также может быть увеличена, так как мы снова здесь, сталкиваемся с наличием нематериальных динагенов (dynagens) созданных через 'оригинальное' движение.

В дальнейшем подтверждением периодически ниже и отсутствия уровня трения в спирально-винтовых трубах, таблица на рис. 14.9 приводит относительные потери на трение у различных труб в стадии тестирования. В случае спирально-винтовой трубы видно, что эти потери сводятся к нулю в трех случаях и достигают минимума в периодической системе в скоростях потока с 0,191 см³/сек. и 0,441 см³/сек. Только с одним или двумя исключениями, потери на трение этой трубы всегда гораздо меньше, чем у других труб.

Output q	Friction Losses in			Straight Glass Pipe
	Spiral Helicoid	Copper Pipe	Straight	
l/sec	cm	cm	cm	cm
0,12	0,10		0,05	1,85
0,13	0,19		0,20	2,07
0,14	0,00		0,23	2,20
0,15	0,40		0,33	2,48
0,16	0,95		0,45	2,85
0,17	0,95		0,70	3,25
0,18	0,65		1,20	3,75
0,19	0,45		1,85	4,25
0,20	0,95		2,25	4,65
0,21	2,05		2,55	5,05
0,22	2,50		2,85	5,30
0,23	2,45		2,95	5,45
0,24	2,10		3,10	5,60
0,25	1,70		3,24	5,79
0,26	1,25		3,35	6,00
0,27	0,80		3,50	6,20
0,28	0,35		3,75	6,65
0,29	0,00		4,00	7,00
0,30	0,00		4,30	7,30
0,31	0,10		-	-
0,32	0,80		4,90	7,30
0,34	3,50		4,90	-
0,36	4,60		4,90	-
0,38	3,70		5,05	-
0,40	2,50		5,38	-
0,42	1,60		5,80	-
0,44	0,70		6,50	-

Fig. 14.9 Output and friction losses of straight and spiral test pipes of glass and copper

14.3 Кровообращение

Продолжая наше исследование замкнутых потоков теперь мы рассмотрим другую форму потока, а именно циркуляцию крови. Виктор Шаубергер неоднократно заявлял, что сердце не является насосом, поскольку оно не выкачивает столько, сколько "закачивается, нагнетается"! В том же духе, он также говорил, что птица не летит, а

"управляет полётом, перемещается по воздуху" и рыба не плавает, а "скользит". В связи с результатами Штутгартских исследований, описанных выше, это утверждение кажется отчасти подтвержденными. Его функция, по его мнению, была гораздо больше, функцией регулятора кровотока, и, хотя сердце действительно производит всплески, рывки, крови во время его сокращения, на самом деле оно не является насосом.

Его объяснение в Штутгартском явлении в том, что поток воды был в резонансе с двойной винтовой формой трубы, заявляя, что это также применима и к кровеносным сосудам, которые были элементами, ответственными за циркуляцию крови. Хотя у артерий и самих капилляров есть перистальтическое, пульсирующее действие, есть также другие факторы, которые будут рассмотрены позже. Эти пульсации наблюдал профессор Курт Бергель из Берлина (1925-30), когда после нескольких дней инкубации, чтобы рассмотреть и учесть мелкие кровеносные сосуды сформированные вокруг мешочка желтка, он осторожно вскрыл яйцо птицы. После этого он заметил, что кровеносные сосуды окружающие желточный мешок пульсировали, прежде чем они остыли, хотя сердце еще не было сформировано.

Профессор Бергель также придерживался той же точки зрения, как и Виктор Шаубергер, отвергая идею, что сердце своего рода насос, задачей которого было доставить кровь в любую часть тела. Бергель утверждали, что это было выполнено "миллионами очень активных капилляров, пронизывающих тело", и что "здоровье и болезнь прежде всего зависят от безупречной или нарушенной деятельности капилляров"⁸.

Фактическое движение крови, поэтому, как представляется, возникает первоначально в связи с процессами пульсации. В свете Штутгартского исследования, можно утверждать, что поток усиливается конфигурацией кровеносных сосудов непосредственно, форма которых и структура, напоминает на обсуждавшейся в 3 главе иные новые энергии, представляют собой вторичный эффект нематериального потока энергии, который создал их в первую очередь. Кроме того, вязкость крови, как известно, уменьшается полезно или умышленно в обратной пропорции к диаметру кровеносных сосудов, что также добавляет к её свободному движению, без трения, в мельчайших сосудах - капилляров.

Два других фактора, также присутствуют. Первый положительный температурный градиент между внутренней части тела и конечностями, которые, как было показано ранее вызывает движение от тепла к холодным областям. В этом отношении эффект оживления холодным душем на кровообращение хорошо известно (стимуляция и укрепление, теплый поток к холодному), тогда как длительное пребывание в горячей ванне имеет тенденцию производить физическую усталость (сокращение различий между внутренней и наружной температурами). Вторым является, результат различия в физико-химическом составе и, следовательно, энергетической характеристике артериальной и венозной крови.

Это качественное различие происходит частично из-за развивающейся физической пустоты (и, поэтому происходит, всасывание) создано прогрессивным поглощением положительно заряженного атома кислорода, который переносится артериальной кровью, которая увеличивается в конечностях (замена кожи и волос, заживления ран и др.), где поглощение самое большое, наиболее остро, и частично из-за возрастающего желания реабсорбции кислорода в легких отрицательно заряженным, Карбоном - богата венозная кровь. Так как эти два типа крови несут противоположные заряды, мышечное сокращение и заключительное действие сердца, поэтому срабатывает через периодическое уравнивание положительных и отрицательных зарядов, которые достигают максимума в венозной и артериальной камерах самого сердца, из-за большого заряда - переносит объем обоих.

Отличительной чертой всех форм жизни - процесс пульсации и, вместо того, действующая в качестве насоса, жизненно важные функции сердца, следовательно, способствовать пульсациям в потоке. Исходя из сказанного выше можно сформулировать и с большой степенью уверенности, что мы дышим не потому, что сердце "качает", а "качает" сердце, потому что мы дышим (вдох положительно заряженного кислорода и выдох отрицательно заряженного CO₂ и воды).

В случае растущего плода, заметим, который не дышит, как мы это делаем (его кровь питается кислородом, окисляется, через плаценту), сердце может на самом деле вести себя как насос, усиливая действие пульсирующих сосудов до момента рождения. Так как движение крови обусловлено частично различиями во внутренней и внешней температуре, до этого случая нормального температурного компонента кровотока кажется практически не действующий, из-за минимальной разницы температуры в изолированной амниотической жидкости матки. Поэтому во время беременности "насос" вполне может быть необходим как вспомогательный элемент. После рождения, первый жизненный вдох и выдох - дыхание, вход и тело ребенка подвергается большим колебаниям температуры, тогда сердце, предполагается, начинает правильно функционировать как пульсатор и регулятор потока. Но если сердце на самом деле является насосом, как утверждает современная медицина, то, какую силу оно должно применять к выполнению этой жизненно важной задачи?

Некоторое время назад я наткнулся на статью доктора Эрнста О. Аттингера заглавленной "Гидродинамика потока крови"⁹, в которой было описано кровообращение 13 килограммовой собаки. На верхней диаграмме на рис. 14.10 изображена общая организация сердечно-сосудистой системы, где венозная кровь чёрного цвета, а ниже под диаграммой представлены данные, касающиеся различных сосудов (различные типы сосудов) от 13 килограммовой собаки, таблица значений вязкого сопротивления, длины отрезков, объем потока, диаметр и т.д., из разных категорий кровеносных сосудов. Когда я вычислил общую длину всех ветвей в каждом сегменте сосудистого дерева 13 килограммовой собаки, я обнаружил, что полная общая длина всех сосудов системы составило 144 017 280 сантиметров или 1,440 173 км! На основе пропорций, это будет означать то, что человеческое тело, в среднем в 5,5 раза больше размера собаки и по весу, т.е. 71,5 кг, будет содержать по меньшей мере 7 920 км кровеносных сосудов! Данные из других источников, с другой стороны упоминают это, 60.000 миль или 96 500 км¹⁰.

В последнее соответствие с доктором Аттингером, о его работе, среднее значение вязкого сопротивления, которые будет преодолено сердцем собаки, что бы перекачать кровь, составляет $5,332 \text{ дин на сек/см}^{-5}$, которая равна по силе приблизительно $0,005437 \text{ кг}$ или около $5,05 \text{ г}$ ($1 \text{ дин} = 101972 \times 10^{-6} \text{ кг}$), средняя скорость течения в капиллярах значительно меньше, чем 1 см/сек .

По словам Вальтера Шаубергера выходная мощность человеческого сердца составляет до $0,003$ лошадиных сил, но, желая дальнейшего подтверждения, я навел справки в университете Квинсленда и там сказали, что оно функционирует приблизительно около $1,5 \text{ Ватта}$. При этом небольшом количестве энергии, что эквивалентно среднему аккумулятору переносова фонарика, $1/10$ -го литра (100 грамм) крови доставляется в артериальную сеть около 75 раз в минуту или 100.000 раз в день. За среднее время жизни примерно в $8,000$ литров в день, 175 миллионов литров крови проходит через сердце.

Предположительно сердце этой собаки функционировало с несколько меньшей энергией из-за его меньшего размера. Таким образом, кажется почти невероятным, что у относительно небольшое сердца этой 13 килограммовой собаки обладает достаточной мощностью, чтобы заставить продавить кровь через 1440 км кровеносных сосудов, что, в свете вышеизложенного, похоже на сложнейшую, Геракловую задачу. Сила сердца, поэтому, кажется феноменальной для своего размера и, по данным исследования Вальтера Шаубергера в этой области, было установлено, что работа человеческого сердца будет достаточно, чтобы поднять вес около 40 тонн в год на высоту 1 метр. Я также прикинул свои собственные расчеты, и полагаю, что я получил, составляет $4,296.78$ тонн¹¹.

Помимо уменьшения вязкости крови с уменьшением размера кровеносных сосудов, если, как было предложено ранее, энергию создает сосуд наиболее благоприятный для его желаемой форме движения в данной ситуации, пульсирует, почти без трения поток крови по этим огромным расстояниям становится более понятной. Коэффициент "опущен" во всех научных расчетах в гидродинамике, заметим, или в любом другом энергетическом процессе в этом отношении, в прочем, является естественным дизайном для энергии для перемещения без лишнего трения у здоровых живых, органических системах.

В свете того исследования, описаной двойной спиральной трубы, Штутгартском исследовании и циркуляция крови, видно, что теории Виктора Шаубергера была полностью доказана и оправдана. Может быть, поэтому, их описание здесь будут служить основой для более продуктивной следственных исследований и практического применения, которое необходимо, если мы хотим выйти из нашего нынешнего экологического состояния и экологического кризиса в целом.

Организация и физические свойства сердечно-сосудистой системы

А. функциональная Анатомия

общая организация сердечно-сосудистой системы схематично представлена на рис. 1. Её можно разделить примерно на четыре части:

1. Два насоса, левое и правое сердца.
2. Система распределения, артерии, ведущих от каждого желудочка к периферии.
3. Система обмена, капилляры, где метаболиты переходят, диффузно, через мембрану как из тканей, так и в ткани.
4. Системы сбора, вены, которые переносят кровь обратно к насосу.

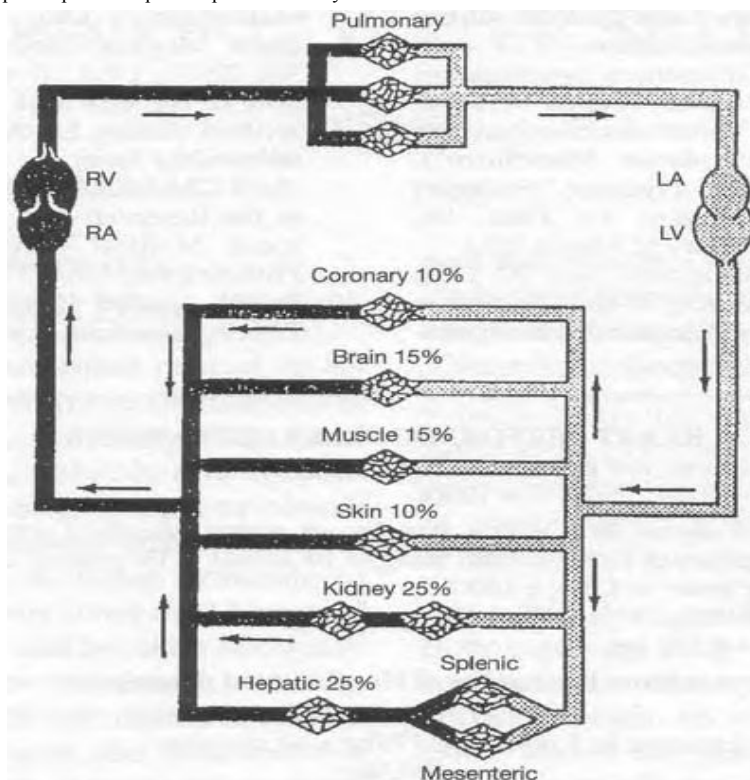


Рис.1 Схема обращения. Цифры указывают приблизительный процент сердечного выброса который подается в каждый из шести (произвольно выбранной) параллельный кровотоки. Обратите внимание, что существуют две капиллярные системы в почках и три в внутренем (чреве) обращении. L.A, левое предсердие; L.V., левый

желудочек; RA, правое предсердие, RV, правый желудочек.

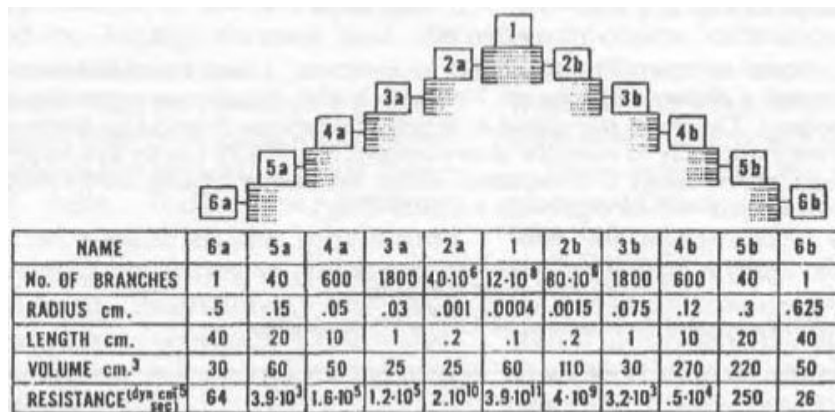


Рис. 3 Геометрия периферического сосудистого дерева 13-килограммовой собаки. Диаграмма иллюстрирует заметные изменения в полном поперечном сечении вдоль периферического сосудистого русла. Блоки нумеруются следующим образом: 1 капилляры, 2a мелкие артерии, 2b мелкие вены, 3a окончание артериальных ветвей, 3b окончание венозных ветвей; 4a основные артериальные ветви, 4b основной венозные ветви; 5a крупные артерии, 5b крупные вены; 6a аорты, 6b полые вены. Суммарное значения сопротивлений относятся к одному сегменту.

Рис. 14.10 гидродинамика потока крови (д-ра Э.О. Аттингера)
 Научно-исследовательский институт пресвитерианского университета Пенсильвания медицинский центр, Филадельфия, штат Пенсильвания.

Примечание

1. Наш Бессмысленный труд, Pt. II, с.14.
2. Австрийский патент N 136214, принят 23 апреля, 1930 года, предоставляется января 10, 1934.
3. Австрийский патент N 134543, принят 12 августа, 1931, предоставляется 25 августа 1933.
4. Экспертное заключение от 15 апреля 1930, от Проф Филиппа форхгеймера, жизнь-члена Австрийской академия наук в Вене.
5. "Доклад о предварительного исследовании Спиральных труб с различными формами труб- Стена" (" Bericht iiber умереть Voruntersuchungen MIT Wendelrohren MIT verschiedener Wandform "), осуществлялся в Инстит. гигиены, Штутгарт Университет технологии, Германия, проф Ing. искусствования Франц Попель. С февраля по март 1952 года.
6. Австрийский патент N 196680, принят 30 мая 1951, предоставляется 25 марта 1958, ровно 6 месяцев до смерти Виктор Шаубергер, 25 сентября того же года.
7. Французский патент № 1.057.576, принят 30-ого мая 1952 года, предоставляется 28 октября 1953. Бразильский патент № 43431, выданных в 1953 году. Португальский патент № 29729, выданных в 1953 году.
8. Наш Бессмысленный труда, Pt. II, с.34.
9. "Гидродинамика потока крови", д-р Эрнст О. Аттингер, Div. Биомедицинской инженерии, Университет Вирджиния медицинский центр, Шарлоттсвилль, В. А. 22901, США. (я к сожалению не получил сведений по названию и издателя. Это был письменный документ мекции во время пребывания доктора Аттингер о специальные стипендии от Национального института здоровья (5-F3-GM-14037) и подробности исследований, проведенных в Научно-исследовательском инт, пресвитерианском Унив. Пенсильвания Медицинский центр, Пенсильвания, Филадельфия, США.
10. Британское Объединение Пациентов доц. (BUPA) объявления., Evening Standard, Лондон, 31 января 1994 года.

РАСЧЕТ РАБОТЫ СЕРДЦА

Количество крови перемещаемое за удар = 0,1 л = 100 см

Так как кровь состоит из около 90% воды и 1 мл воды весит 1 грамм (г), считая, что остальные составные части крови общим весом около 0,19 грамм, то вес крови перемещенной сердцем за удар = 1.09г x 100мл = 109г = 0,109 кг

В среднем 75 ударов в минуту Вес крови перемещаемой в минуту = 75 x = 0.109 кг = 8.175kg

- вес крови перемещаемой в 1 час = 8.175kg x 60 минут = 490.5кг

= 0,4905 тонн (т)

- вес крови перекаченной в 24 часов = 0.4905 т x 24 часа = 11.772т

- вес крови перекаченной в 1 год = 11.772 т x 365 дней = 4,296.78 т.

Величина силы, как правило, рассчитывается в ньютонах. 1 ньютон (N) представляет собой силу 0,101972 кг, действующие через расстояние 1 метр. 1 ньютон также равен затратам энергии на 1 джоуль или 1 Вт в секунду.

Поэтому исчисляются в ньютонах, можно сделать вывод, что сердце расходует энергию, достаточную ежегодно поднимать вверх вес 4,296.78 тонн на высоту 1 метр. Что касается энергии сердца, используя приведенные выше цифры, на 0.109 кг за энергию сердцебиение, необходимой на сердцебиение = 0.109кг / N (N = 0,101972 кг) = 1.06892088 N

= 1.06892088 джоулей

= 1.06892088 ватт-секунд

сердце, поэтому функционирует на 1,07 ватт-секунду.

15 ДОСТАВКА ПОЛЕЗНОЙ ПИТЬЕВОЙ ВОДЫ

15.1 Последствия Хлорирования и Фторирования

Вода является наиболее важным вопросом для всех форм жизни на Земле. Вода - жизненная кровь нашей планеты, живительная жидкость во всех организмах, растений, животных и человеке будучи подобной, как течёт сок, лимфа или кровь; само наше существование поэтому тесно связано с качеством воды, доступной нам. Это жизненно важно для наших собственных жизней и жизни наших детей, что мы должны стать серьезно обеспокоены не только для здоровья, жизнеспособности и качества воды, которую мы пьем, но и для её первоисточника и обращения, которое он получает. Помимо нашего собственного потребления, эта же вода используется также, чтобы всё произрастало, что мы едим. Если мы хотим жить здоровыми и счастливыми, то живое существо - вода - должна чрезвычайно высоко чтиться и уважаться, проявлять чуткую заботу по отношению к ней.

В предыдущей главе мы кратко упомянули вредные последствия хлорирования, но мы должны изучить этот процесс и его последствия более полно. Сегодня питьевую воду, подаваемую почти всем жителям так называемых цивилизованных стран, хлорируется, а иногда даже фторируется. Цель этого 'лечения', для стерилизации воды, чтобы освободить её от всех вредных микроорганизмов и болезнетворных бактерий.

Современные методы очистки воды и рециркуляции убивают воду, заметим, и плохая вода или неправильно обработанная вода, истощается, ослабляется, деградирует, вырождается и в конечном счете разрушает те организмы, постоянно вынуждены её пить. Наука, полностью игнорирует тот факт, что вода - как носитель жизни - самостоятельная живая сущность и должна быть сохранена в этом состоянии, если она хочет выполнить свою естественную назначенную функцию, как Виктор Шаубергер заявлял:

"Наука рассматривает кровь и характер, влияющий на УР - ОРГАНИЗМ - "ВОДУ" как на просто химическое соединение и обезличивает миллионы людей жидкостью, произведенной с этой точки зрения, которая является всем, кроме здоровой воды."¹

А что это современная, денатурированный уход цивилизации, до тех пор, как он получает соответствующую стиральную прозрачную жидкость, которой моется, моет ей посуду, одежду и автомобили? После сливают вниз в канализацию, в компании со всякими различными токсичными химикатами и моющим средствами, с глаз долой и из сердца вон. В качестве доказательства эффективности текущей дезинфицирующей практики и, чтобы оправдать свое использование, чиновничество обычно указывает на то, что в такой воде болезней таких как холера и тиф, практически неизвестны во всех странах, где вода подвергается хлорированию. Таким образом успокаивают, широкие массы населения беспечно продолжают греться в роскоши по-видимому без болезненной воды в полном неведении об опасностях, вытекающих из её постоянного потребления, за то, что никогда не говорится в официальных средствах массовой информации о накапливающем эффекте этой обработанной воды влияния на организм, вынужденных её пить. То, что люди не знают, что, несмотря на хлорирование питьевой и бытовой воды водоснабжение якобы дезинфицирует её и удаляет угрозы заболеваний передающихся через воду, и что это делается в ущерб потребителю.

В его функции как стерилизатора воды или дезинфицирующим средством, хлор уничтожает все типы бактерий, полезные и вредные, так, чтобы, что приходит в кран или смеситель, действительно очищена от всевозможных организмов, является водой, которая была стерилизована до смерти, других словами, труп воды. Что еще более важно и более тревожно, она так же дезинфицирует кровь (до 90% воды) или сок (так же) и тем самым уничтожает или серьезно ослабляет многие микроорганизмы повышающих иммунитет, живущих в теле этих организмов, которые постоянно потребляют Это (её).

Это в конечном итоге снижает ниши иммунные системы до такой степени, что они больше не в состоянии изгнать вирусы, микробы и раковые клетки, которые находятся в соответствующих органах (тела) хозяев в бесконечном счете, пали жертвой. Поэтому мы на самом деле стерилизуем нашу кровь, когда мы пьем хлорированную

воду, тем самым готовит себя к началу болезни.

В последнее время наблюдается тревожный рост, не только в доселе неизвестных болезнях, но и во всех формах болезней, рака в частности. Даже появление других смертельных несчастностей, таких как СПИД, не удивило бы Виктора Шаубергера, поскольку кроме других неизбежных возмущений для экологии и окружающей среды вызвано бездумной деятельностью человечества, в 1933 году он предвидел все эти нездоровые события, как законным и неизбежным следствием жестокого обращения и искусственное загрязнение воды химическими добавками.

Только представьте, какой эффект от постоянного питья мертвой или больной воды на кровь и все жизненно важные органы тела. Что происходит с жизненной силой, важной для здорового роста?

И каковы последствия хлорирования? Хлор не добавляют в питьевую воду в большом количестве. В среднем он назначается около 10 частей на миллион (ppm), (см. рис. 5.1), всегда обеспечивая, чтобы оборудование по добавлению и измерению должным образом поддерживалось и проверялось. Неисправность, никогда не может быть исключена, в результате чего пере-хлорирование может возникать чаще, чем мы себе можете представить. [В засуху 1995, тысячи жителей Корнуолла в юго-западной Англии заболели, когда поставка объема воды была недостаточно "воду черпали со дна" употребляли эти 'безопасные' химикаты.]

In view of the fact that our body's water content amounts to 45 litres and that our daily consumption of water is about 2.4 litres, just consider the following:²

THE BLOOD PLASMA	—————> (main blood component)	—————> about 92% water
THE HUMAN FOETUS	—————> (our growing physical vehicle)	—————> about 90% water
THE BLOOD	—————> (life-fluid & nutrient conveyor)	—————> up to 90% water
THE HUMAN BRAIN CELLS	—————> (intellect, creativity, behaviour)	—————> are 85% water
THE KIDNEYS	—————> (fluid processors & purifiers)	—————> are 82% water
THE MUSCLES	—————> (prime movers of the body)	—————> average 75% water
THE BODY	—————> (our abode on Earth)	—————> is 71% water
THE LIVER	—————> (metabolism regulator)	—————> is 69% water
THE BONES	—————> (structural support system)	—————> are 22% water
THE BODY'S CELL-FLUIDS	—————> (basis of growth & development)	—————> are mainly water

По словам Нобелевского лауреата, профессора Отто Варбурга, затем подтвержденные Нобелевским лауреатом Профессором Герхардом Домагком, раковые клетки образуются в результате дефицита кислорода, который производит остановку, изменение, в обмене веществ, которые ферментируются клетками в молочную кислоту. Это обеспечивает клетку дополнительной энергией, чтобы расти быстрее, и быстрее делиться, чем другим клеткам, в конечном итоге превращаются в раковые клетки, собственно из-за нехватки кислорода и повышенной кислотности, является, характерной, отличительной чертой раковых клеток.⁴

Существует еще одна вредная характеристика хлора достойная внимания. Поскольку даже маленького лучика света достаточно, чтобы его взорвать, газообразный хлор должен быть смешан с водой в темноте. В этой связи можно разумно предположить, что даже в мельчайших масштабах, произошедший взрыв, когда капилляры непосредственно под кожей подвергаются воздействию солнечных лучей, вызывает их частичный разрыв. Диоксид хлора (хлорный газ) (ClO₂) также используется для очистки воды и, в то время как он растворен в холодной воде, он начинает разлагаться, так как вода нагревается, и примерно при +90 ° C образует хлорную кислоту (VII) которая так же взрывается и сильно окисляется. В биохимии и биологии она используется для разложения органического вещества в аналитических целях.

Что еще нужно сказать, кроме того, что все эти ненормальные окислительные процессы вызывают дислокацию естественных энергетических потоков в теле, которое в свою очередь повышают его общую температуру, таким образом смещая его склонности к болезням, снижается иммунитет. Болезнь в конце концов - это способ, которым Природа удаляет все организмы, которые больше не здоровы или не жизнеспособны в её схеме вещей и которые стоят на пути эволюционного развития. В подтверждении о заболевании от хлора в вызывающей функции, последние исследования показали, что при такой очистке воды она "производит побочные продукты, которые вызывают 18% ректальных раков прямой кишки и 9% заболевания раком мочевого пузыря".⁵

Чтобы дать читателю общее представление о том, что 10 ppm влечет за собой, куб ниже измеряется 100см x 100см x 100см. Содержание этого куба поэтому 1 000 000 см³. Мелкий куб в верхнем левом углу куба в (A) равен 1 ppm и может быть приравнено к кусочку сахара в коробке метрического куба. По отношению к общему объему питьевой воды количество хлора, добавленного к нему составляет 10 таких маленьких кубиков, как показано в (B). Кажется, стоит ли беспокоиться о включении, что, как мы узнали в главе 9 в связи с исследованиями профессор Жак Бенвениста в эффективность гомеопатических лекарственных средств, 'чем меньше физического количества - тем больше результирующий эффект'. По простому, полное описание диаграммы, 3,5 (3 ½) строки куба в (C) представляют собой количество двуоксида углерода (углекислого газа) в настоящее время в атмосфере, которое в результате его повышения от 290 ppm в начале этого века до нынешнего 355 ppm уровня, производит нежелательные эффекты в восстановлении глобального климата, всё из которых еще раз подчеркивает, как минимальные причины порождают большие эффекты. Хлор так же применяется в войне химический хлора - ядовитый газ. Он имеет зеленовато-желтый цвет и реагирует с большинством органических соединений. В процессе его, он замещает водород, одним из ключевых элементов в молекуле воды и присутствует во всех углеводах и жирах, оба из которых имеют важное значение для обмена веществ во всей органической жизни. Одним из последствий этой замены водорода, может быть удаление атомов водорода в жирном веществе, окружающие и ограждающие клетки, клеточной стенке, которые выступают в качестве диэлектрика мембран и сохраняют и отделяют биоэлектрические заряды отвечающие за правильное функционирование клеток.

С другой стороны, он также может создать определенное количество соляной кислоты в самой крови, которая как пищеварительный сок обычно находится в безопасном ограничении стенками желудка и, как результат добавляет общую

кислотность крови, тем самым уменьшая рН крови³) до уровня ниже нормального уровня⁷. Как сильный окислитель он также ускоряет метаболические процессы окисления, с одной стороны, создаёт дополнительное тепло, а с другой потребления кислорода, предназначенного для других целей, и если они происходят выше естественно установленного уровня, у большинства организмов это приводит к преждевременному старению.

100см x 100см x 100 см = 1 кубический метр (NR),

измерения объема: или = 1000000 см³

В связи с таким объемом, поэтому,

(A) 1сс (1 рmm) = 1000000 г в м3.

(B) 10 рmm является количество хлора и / или диоксид хлора обычно используется для так называемого "очистения" питьевой воды.

(C) 355 рmm частей на миллион, количество диоксида углерода (CO₂) в настоящее время в поднимается в атмосферу, с водяным паром, который является парниковым газом делая вклад в "парниковый эффект". В конце 19 века, количество CO₂ в атмосфере около 290 рmm частей на миллион, считается нормальным, естественным уровнем.

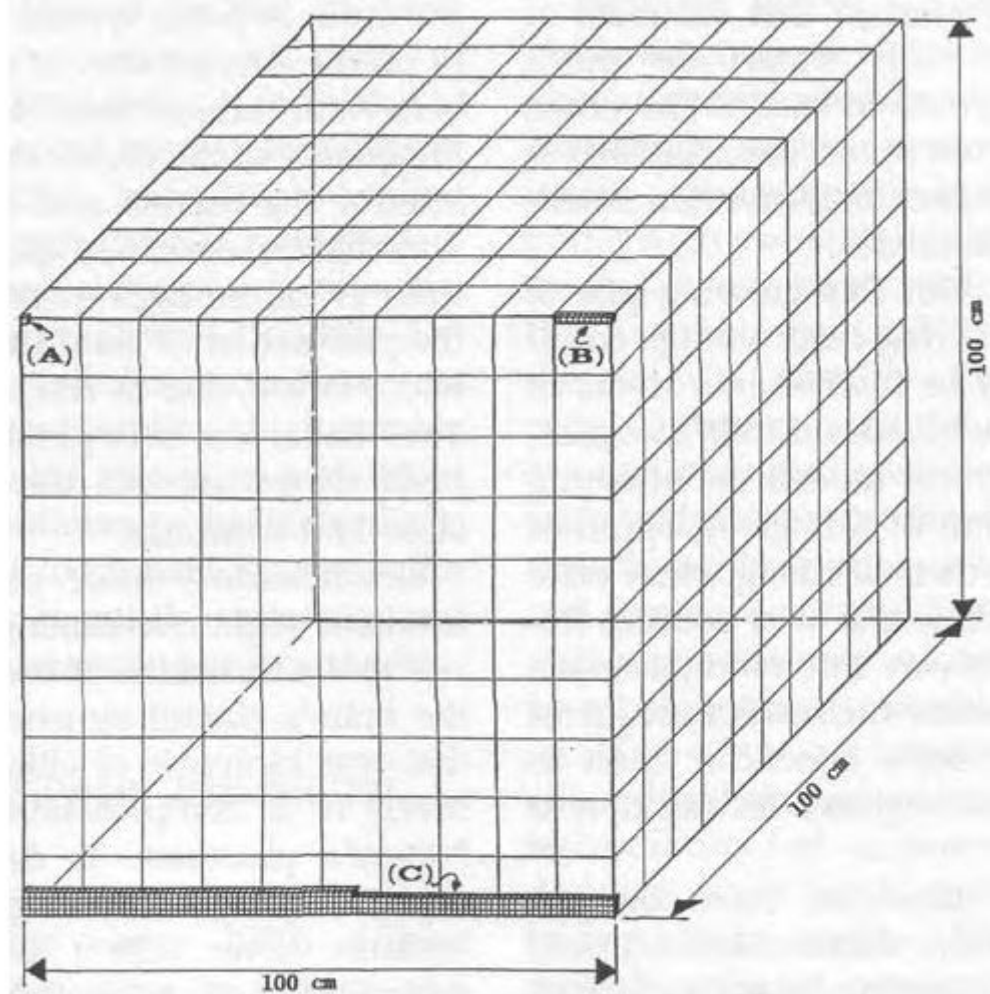


Fig. 15.1 Parts per million (ppm)

Искусственное фторирование воды является другим пагубным процессом столь же тревожными последствия для пьющего. Существуют две различные формы фторидов, одна из которых, фторид кальция, является естественным. Где в настоящее время в грунтовых водах или колодцах было замечено, что зубы тех, кто пьет такую воду намного крепче и менее склонны к кариесу. Другой, фторид натрия не является природным естественным и является ядовитым побочным продуктом плавки алюминия и используются в инсектицидах, средство от насекомых.

А что делать с этой растущей кучей яда, без каких огромных затрат на хранение? Она не может просто быть сброшена в реки или использоваться в сельском хозяйстве, потому что она убивает скот, диких животных, рыбу и зерновые культуры. Действительно потомков 3-го поколения крыс, поили водой с микродозами 1ppm фторида натрия, такое питье нанесло вред при рождении 6-го поколения. Как и почему фторид натрия никогда не добавляли в зубную пасту является тайной. Возможно, некий бюрократ ошибочно или намеренно, (что всего скорее) думал, что это то же самое благотворное влияние, как фторид кальция и требуется его дополнять к питьевой воде.

Многие дети, заметим, стали невинными жертвами этой катастрофической пуганицы, их яркие улыбки, были серьезно изуродованы черными зубами, а также увеличение хрупкости костей. Недавно в Нью-Джерси в Департаменте Здравоохранения были проведены исследования по влиянию фторирования на здоровья, это было связано с редкой формой рака костей известной как остеогенная саркома⁷. Это исследование показало, что, в отличие от районов где не проводилось фторирования воды, и там где проводилось заболеваемость остеосаркомой было на 50% выше у мужчин

до 20 лет, почти в семь раз увеличилось у молодых мужчин в возрасте от 10 до 19 лет, происходящее в трех наиболее пострадавших слоях общества.

Но это не то место, где все это заканчивается. В конечном счете все эти злоупотребление служебным положением не только, есть самые страшные последствия для организма, но и для его более нематериальных признаков и здесь мы приведем высказывания Виктора Шаубергера еще раз:

"особенности внутренней температуры производит определенную физическую форму, которая в свою очередь, порождает специальный вид нематериальной энергии мы сталкиваемся в более или менее высокоразвитой форме, как характер. Поэтому старая поговорка: "Мужской Сан в полном объеме Сана" (здоровый дух в здоровом теле) (здоровый ум в здоровом теле). Если состав основной сущности тела изменился любым образом, то есть измениться, тогда метаболическое основание для дальнейшего роста тела должно не только измениться, но и его духовный и интеллектуальный рост и дальнейшее развитие также измениться."⁸

Виктор видел нормальное физическое формирование мозга очень важным для того, чтобы смогло произвести на пути концепции, идеи и поведения, этического и иным образом; чем ниже качество физической структуры, тем более низкие нравы и этика. Таким же образом, узко расположенные годовичные кольца деревьев производят высококачественную резонансную древесину, производство хороших мыслей в гармонии с Природой, и, как следствие хорошие черты характера, были возможно только с хорошо и целебно выращенной энергетикой и развили мозг со сплоченным извилинами.

Не здоровая, вредная пища, плохая вода и проистекающая при небольшом перегреве, по его мнению, привело к образованию грубых скручиваний в общей структуре мозга, создавая мозг, который не мог ни функционировать интуитивно или понимать тонкости Природных процессов. Она выродилась в орган, который способен только логически мыслить, и ни когда биологически, ни когда слогикой жизни не познать природные энергетические взаимосвязи и взаимозависимости. В некотором смысле, такой мозг можно сравнить с плохо разработанному и изготовленному музыкальному инструменту из низкогокачественного материала и таким образом не способному создать действительно гармоничные звуки, влияющие на мир гармонично. Существует большое количество доказательств в поддержку этого, в каждый день нам говорят о росте психических заболеваний, депрессиях, дислексиях, иррациональное поведение и жестокости, и гиперактивность, чтобы назвать несколько, которые затрагивают все больше и больше людей все более младшем возрасте.

Вода, которую мы пьем, и пища, которую мы едим, отнюдь не единственная причина, в свете всего этого предосторожности доказательств мы должны по крайней мере обеспечить то, что мы едим и пьем имеет максимально возможное качество. Кроме того, мы должны призвать ответственные органы власти к ответственности за свои проступки, даже если эти, возможно, потупки были непреднамеренными, за это мы особенно пострадали, а не они, кто наконец должны платить цену за страдание и мучение за свое бездействия. Мы должны отказаться от прежней нужды пить воду, так как она в настоящее время подготовленная, поскольку в питьевой хлорированной и фторированной воде мы не только себе вредим физически и психически, но мы также передаём страшное генетическое наследство нашим детям. Тщательное исследование и широкая огласка публичного расследования существующих методов очистки воды, следует предоставить в руки независимых компетентных органов, не заинтересованных лиц. Они должны быть выбраны из всех отраслей науки и медицины, в том числе так называемые альтернативные практики, чья осведомленность в некоторых областях намного превышает тех ортодоксальных дисциплин. Их результаты должны быть разглашены, рекомендация немедленного прекращения существующей практики при очистке воды, будь то ни правительство, ни соответствующие органы, не будут в состоянии продолжить промывание мозги населению и будет вынужден от избирательной урны принять меры и решения и предоставить необходимые и срочные меры по исправлению положения немедленно.

15.2 Устройство по производству Родниковой воды

В начале 1930-х Виктор Шаубергер принимал активное участие в написании и публикаций по речной техники, энергетики и лесном хозяйстве. Однако он считает, так сильно об опасностях, связанных с современными системами очистки воды и страданиях, которые они вызывают, что он разработал устройство, которое очищает воду, а так же поднимает её на высокое качество как у горного родника. В 1934 году он подал заявки на патенты 9 для этого аппарата, который произвел чистую, высококачественную, родникового-качества питьевую воду (рис.15.2 см. также вставку на стр. ниже). Это был его первый опытный образец, прототип, для искусственного производства высококачественной питьевой водой. Это сырая композиция была его первая попытка объединить необходимые элементы, поэтому его строительство было громоздким по сравнению с элегантностью поздних конструкций.

В понимании Виктора Шаубергера глубоких подземных циклов воды (см. главу 9, рис. 9.1, "весь гидрологический цикл" и цифра 9.1, стр. 119), он рассматривал быстро исчерпывающие запасы Земли уголь и нефть, которые мы сегодня тупо грабим и разбазариваем, путем сжигания их в качестве топлива, которые жизненно важные источники Карбона, от которого зависит всё природное производства углекислоты и без которого не будет хорошей воды и, следовательно, нет здорового роста.

Хотя Вальтер Шаубергер достиг стабильного раствора воды и углекислого газа с частичным использованием вакуума в сочетании с гиперболического вихря, из-за того, каким образом двуокиси углерода растворяется в воде под высоким давлением в современных химических и промышленных процессах, такая комбинация не может быть стабилизирована и только теоретически возможна. В таких технических придуманных условиях двуокиси углерода-

углекислый газ может быть ограничен в растворенном состоянии под постоянным давлением, поэтому есть непосредственное развитие пузырьков газа, точно также когда открывают бутылки безалкогольных напитков и газированной минеральной воды. Кстати, при вдыхании этих паров читатель получит представление о том, "душливом газе" это и есть его эффект. Просто потому, что мы не можем произвести стабильное решение для двуокиси углерода - углекислого газа, заметим, не означает, что Природа не может достичь этого. В своем творении, Природа действует иначе, без давления и высокой температуры, а прохладными импlosionными способами. Она привлекает на работу силы всасывания, вместо разрушающих жизнь сил давления.

В аппарате на следующей странице, поверхность воды, то есть наиболее доступной форме воды, вводят в контейнер А, где она освещается ртутной лампой, которая убивает многие вредные бактерии, и, где необходимый процесс охлаждения также начинается. Затем вода стекает вниз к выходу М ниже емкость для смешивания С, где под давлением в половину атмосферы, это в основном бедна минералами вода смешивается по капле соли и другими минералами, необходимые для создания высокого качества воды. Отсюда она поступает к сосуду D, где она распыляется через отверстия в п спиральной трубе от внешней стороны внутрь, в то же время, когда газированная вода распыляется с аналогичной перфорированной к трубке, изнутри наружу. Смешивание между двумя типами воды происходит, постепенно смешивая их, и они попадают через то, что, как представляется, сетка экрана (не описанные в патентном документе), откуда, в настоящее время как комбинированная жидкости, она двигаются вверх по серии в форме тюльпана стеклянные сосуды E.

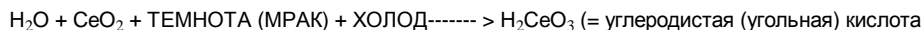
Поскольку эта жидкость поднимается, углекислый газ (также известный как CO₂ или углекислый газ) в воде, накапливается в верхней части каждого тюльпана, как показано в большой подробной вставке, количество постепенно уменьшается, тем выше тюльпан на колонне. Большая часть воды, сначала движется вверх вокруг внешней чаши тюльпана q, а затем вниз по внутренней стороне чаши. По достижении центрального ядра, она затем поднимается вверх снова. Как давление воды постепенно накапливается, углекислого газа в ловушке в верхней части, вынужден идти вверх через трубочку верхний тюльпан и обратно в основную часть воды.

К тому времени вода достигает верхнюю часть колонны тюльпанов, ни остается свободного углекислого газа. Весь он был поглощен в водой в виде угольной кислоты (H₂CO₃). С чем мы имеем дело с H₂CO₃ или (H₂O + CO₂) как отдельные элементы во многом зависит от температуры и давления. Где-то в этой серии тюльпанов, помещаны ламинаты из серебра и золота, (их фактическое положение не описано), которые создают небольшой электростатический заряд, который ионизирует различные частицы в воде, увеличивая комбинации и рекомбинации различных минералов и солей. От вершины столба из тюльпанов вода течет в охлаждающий сосуд с посеребренным основанием ¹⁰ F, содержащий большой шнек, т.е. архимедов винт, который медленно вращается в противоположном направлении, чтобы его наклон, тем самым охлаждая и облагораживая воду, чтобы быть охлажденной охлаждающей катушкой на внешней стороне емкости установлена хорошая изолированная оболочка.

Перемещаясь вверх из этого сосуда, вода затем поступает в большую, изолированную трубу u, через которую попадает в содержимое с низу солевой и минеральный растворы, предварительно охлаждая её на своем пути к распылительной камере D. Отсюда подготовленная вода проходит в финальную камеру /, которая разделена на два отсека. Первый G (левая сторона) позволяет определенным остаточным реакциям приостановиться, например, взаимодействие между содержанием углекислого газа и кислородом, пока, наконец, переполняя перетекает во второй отсек H, когда она находится в состоянии пригодном для питья. Отсюда она переходит на выходе Z, готова к употреблению.

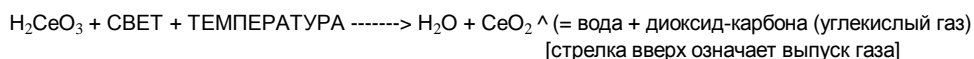
В ходе этого процесса углекислый газ связывается с водой в стабильной форме, как это происходит в природе, т.е. в процессе охлаждения и конденсации, через которые углекислого газа конвертируется в углеродистую кислоту (угольную кислоту). В самом простом представлении углеродистая (угольная) кислота представляет собой соединение трех элементов карбона (C^б), кислород (O) и водорода (H) в виде воды (H₂O), а также диоксида углерода (C^бO₂), и производится в естественной прохладе и темноте Земли.

В соответствии с законной интерпретации химических формул, комбинация этих элементов должна произвести следующий результат:

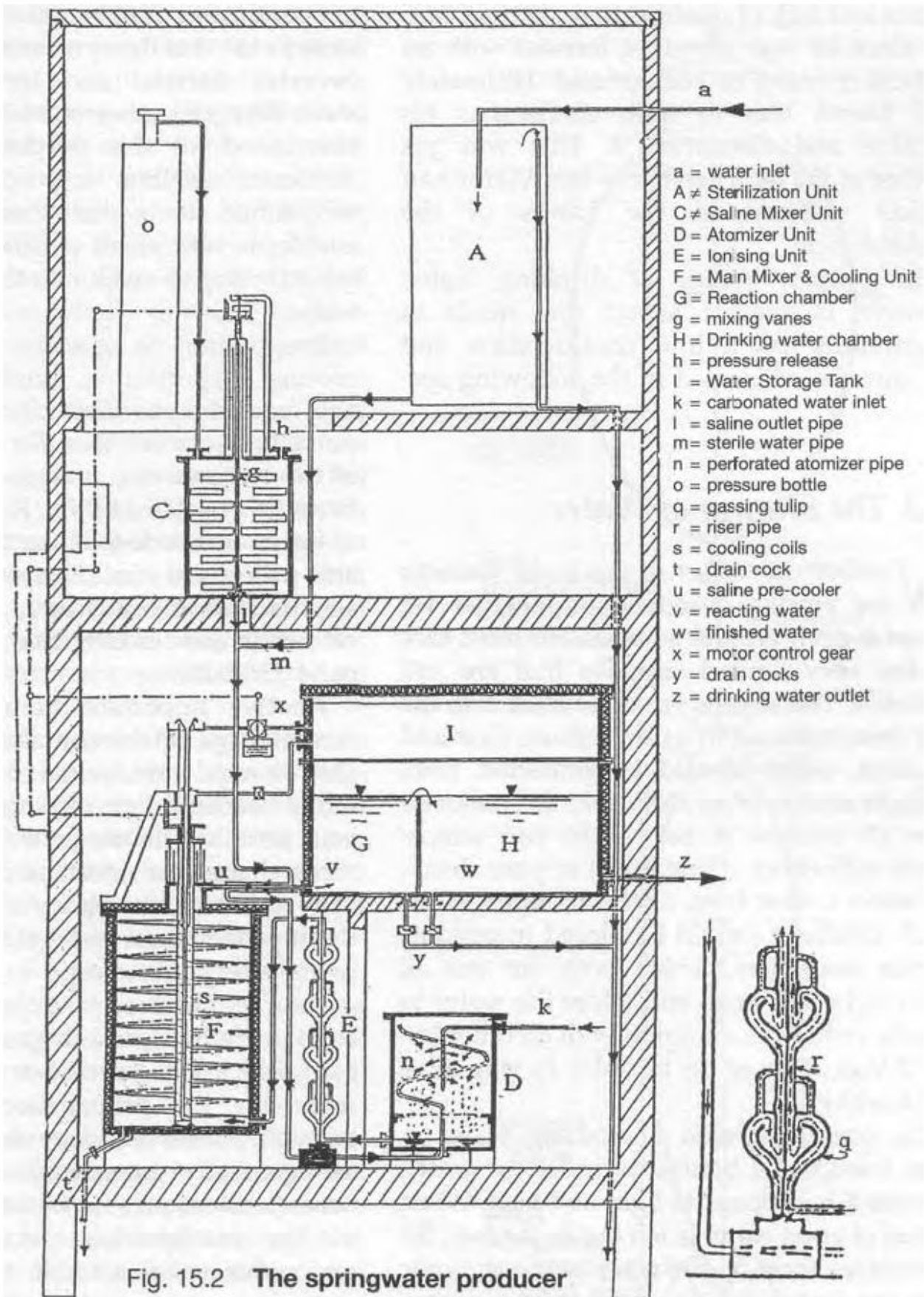


которая является основой и наиболее важной компонентой высокого качества воды из горного ключа, источника, другой формой энергии, которая делает возможной всю жизнь на этой планете.

Наоборот



Устройство производящее Родниковую воду



Несмотря на свою грубую конструкцию, этого аппарата Виктор Шаубергер смог произвести очень высококачественную родниковую воду из любой достаточно хорошего качества, то есть незагрязненной, поверхностной воды. Нажимая на свои исследования, в конце 1930-х и начале 1940 годов он работал над дизайном для другого устройства, гораздо более компактного, чем предыдущий. Оно было яйцевидной формы, и, хотя на самом деле, потому

что принципы, на которых они функционируют аналогичны тем, которые его другие аппараты, будут рассматриваться в главе 21 о Имплзии. С ними, заметим, он помог многим людям пораженным раком. Предоставляя им воду с очень высоким качеством, он был в состоянии достичь освобождение от недуга в довольно значительной степени. Заметим, как это часто бывает, он столкнулся с установленными властями, которые обвинили его в шарлотанстве и отсутствие квалификации для лечения рака, так как он был простым лесником, без медицинского образования или навыками. В конце концов они заставили его бросить это, конфисковали его машину и уничтожили её. Эта была еще одна из многих неудач, которые Виктор уже перенес от рук Властей (Заинтересованных кругов).

Правильное хранение питьевой воды, однако, еще один аспект, который необходимо тщательно изучить, и теперь будет рассматриваться в следующей главе.

15.3 Хранения воды

Будут ли наша вода произведена через описанный процесс или же мы её возьмём из природных источников, мы должны заботиться о весьма ограниченных запасах, которые всё еще доступны. Это означает, что мы должны относиться к ней так, как показала нам Природа. Прежде всего, вода должна быть защищена от солнечных лучей и храниться в темноте, далеко от всех источников тепла, света и атмосферных воздействий. (Как у вас много поступает питьевой воды из водохранилища открыты Солнцу?) В идеале она должна быть помещена в непрозрачные, пористые контейнеры, которые защищают от всего прямого света и тепла, и позволяют дышать воде (которая, как и все других живых существа, она должна дышать для того, чтобы оставаться живой и здоровой).

Существующая система розлива воды известна, прозрачные бутылки ухудшают воду, поскольку она подвергается воздействию света и тепла. Когда стакан хорошей воды остается на солнце, образуются немного пузырьков на стекле, это углеродистая кислота (углекислый газ), принципиальный ингредиент, показатель хорошей воды, превращается в CO₂ за счет увеличения температуры и света. Как вино, вода должна храниться в темноте в непрозрачных бутылках и запечатана дышащими пробками. Это не без оснований, также как хорошее вино выдерживается в деревянных бочках.

С существующей точки зрения, что мы можем сделать лично для этого, мы должны в любое время обеспечить, чтобы наши сосуды для хранения, бутылки, емкости и т.д., были тщательно изолированы таким образом, чтобы содержащейся в них вода была поддержана при самой возможной прохладной температуре. Материалы наиболее подходящие для этого являются: природный камень, древесина (деревянные бочки) и терракота (Слово **терракота** итальянское. Его дословный перевод означает обожженная земля, изготовленный на основе редких пород каолиновых глин, грубая глина). Возможно, более подходящий чем любой другой материал, терракота использовалась для этой цели на протяжении тысячелетий. Терракота является пористой, особенно хорошо подходит для хранения воды, так как поры позволяют очень небольшому проценту содержащейся воды испаряться через стенки сосудов.

Испарение всегда связано с охлаждением (испарения, заметим, при высокой температуре) и, по словам Вальтера Шаубергера, если пористость правильная, то каждая испарившаяся 600-ая часть содержимого, будет охлаждать содержимое на 1 ° C (1,8 ° F). Поэтому, если такой сосуд находится где есть разумное движение воздуха, вода охладит себя и приблизиться к своей аномальной точки, своему состоянию самого высокого здоровья и "безразличия" при температуре +4 ° C (39,2 F°).

Другим важным фактором хранения фактическая форма самого контейнера. Большинство контейнеров для хранения, широко используемых сегодня, это кубические или прямоугольные объемы той или иной формы, или цилиндры. Хотя эти формы наиболее легки и экономически просты в производстве современных технологий, они препятствуют естественной циркуляции воды и способствуют удушью воды.

Из-за своей прямоугольной формы и / или прямоугольным углам, образуются застойные зоны — бездвижения, которые могут обеспечить благоприятные условия для распространения патогенных бактерий. Кроме того, так как материалы, используемые, как правило, оцинкованная сталь, стекловолокно, бетон, сталь и т.д., т.е. все непроницаемые материалы, содержащаяся в них вода не может дышать и, как результат задыхается. В этом состоянии ослабленная или как труп вода, она быстро становится больной и требует дальнейшей дезинфекции.

Берём принцип Виктора Шаубергера, Постичь и копировать Природу! как наше руководство, поэтому мы должны использовать формы те, что сама природа выбирает, чтобы содержать, охранять и поддерживать жизнь, то есть яйцо и их язык. Кубы и цилиндры, упомянутые выше, им нет места в схеме Природных вещей. Чтобы сохранить её жизненно важную жидкость и другие материалы, мудрая Природа выбрала яйцо и яичные удлиненные формы, такие как зерно и семена, так как они приводят к оптимальным результатам.

Очевидно, что древние египтяне и греки, известные своей логикой и конструкционной способности, были хорошо осведомлены об этом, потому что они хранили свои зерна и жидкости (масла, вина и т.д.), в терракотовых амфорах, запечатанные воском. И это несмотря на тот факт, что форма была полностью не подходящей для компактного и эффективного хранения с точки зрения пространства и простоты в обращении.

Очевидно, что выбор этой формы над любой другой было намеренным и результатом определенных знаний о длительном хранении свойства таких форм. Во многих амфорах, которые всплыли в археологических раскопках в течение последних 100 лет или около того, было установлено, что зерна пшеницы по-прежнему жизнеспособны, и даже после хранения в течение 2000 лет, проросли, когда их посадили.

По сравнению с кубами и цилиндрами, как показано на рис. 15.3 эти формы не имеют застойных зон, нет прямоугольных углов, которые препятствуют плавным движениям. Размещая эти терракотовые сосуды в затемненных

местах, подвергающихся воздушному движению, охлаждающий эффект испарений будет существенно увеличен. Так как всё естественное движение жидкостей и газов вызвана различиями в температуре, таким образом, внутри яйцевидного сосуда для хранения воды будут индуцироваться, циклические, спиральные, оживляющее движения.

Как мы видим, движение – это выражение энергии, и является синонимом жизни. Внешнее причинное испарение, охлаждение наружных стен и воды в их непосредственной близости. Будучи более прохладной и, следовательно, более плотной, эта вода становится определенно более тяжелой и опускается вниз вдоль стен к основанию, в то же время заставляя воду находившуюся там, подниматься к центру и двигаться в направлении наружных стен. Непрерывное постоянное повторение этого процесса приводит к постоянной циркуляции и охлаждению содержимого.

При всех существующих установках для хранения воды, основной проблемой является то, что они не защищены от воздействия света и тепла. Где только это возможно, все танки надземных вод, из оцинкованной стали, стекловолокна или бетон, должны быть изолированы от всех внешних поверхностей с применением распыленной пены или эквивалентного теплового барьера, чтобы минимальная толщина была 75 мм. Это еще не все, они должны быть окрашены так, белого или света-тепла отражающего цвета. Для цистерн, которые расположены в земле, только верхнюю поверхность необходимо изолировать и окрасить в белый цвет.

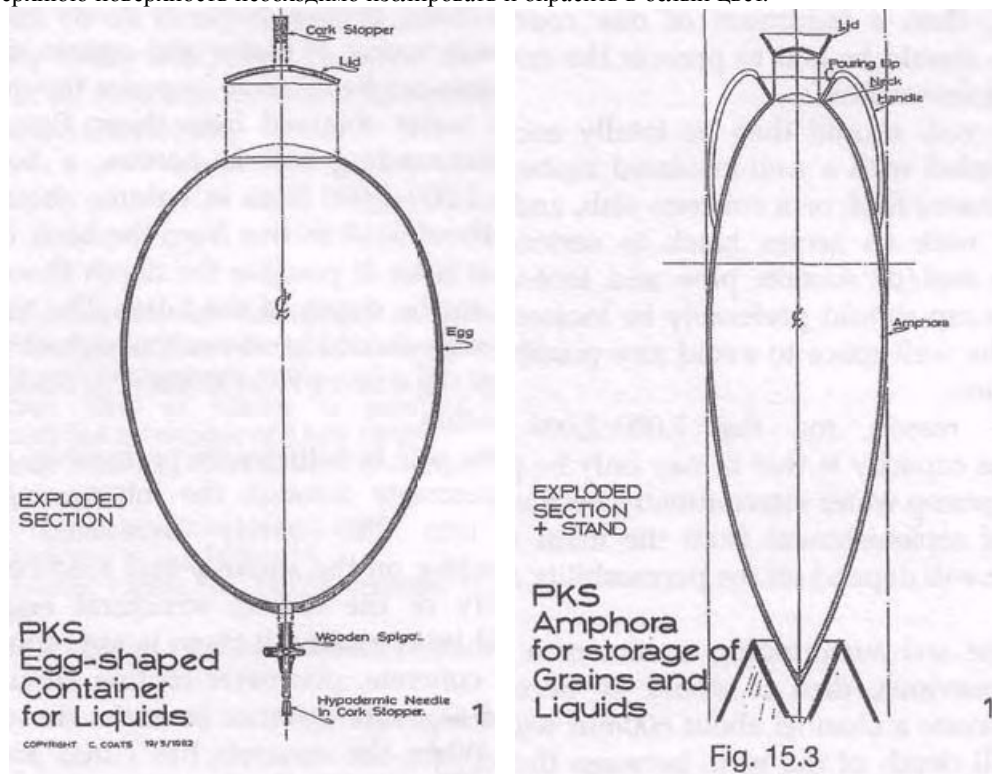


Fig. 15.3

Для многих людей плотины или реки являются главным источником воды и некоторые простые меры могут быть приняты для улучшения качества воды, полученной из них. Окружающая почва является пористой, выкапываем круглый колодец около 1000-2000 литров в объеме, около 5-10 метров от берега плотины или реки. Если возможно глубина должна быть равна глубине водоема. Вершинах таких колодцев, скважин, должна быть выше самого высокого уровня воды в плотине или реки, чтобы предотвратить загрязнение при наводнении.

Если почва будет достаточно проницаема, то вода будет просачиваться через недавно выкопанную промежуточную почву хорошо. В зависимости от устойчивости и допустимой нагрузки почвы (следует проконсультироваться с инженером -строителем, что не сомневаться), мелкофракционный бетон, периметр основы должен быть положен в безопасном расстоянии от края колодца. Когда бетон затвердеет и станет твердым, затем как минимум один периметр должны быть установлен блоки для предотвращения попадания любой поверхностной воды.

Так же должен хорошо полностью закрыт и опечатан с хорошей теплоизоляцией древесины и крышка оббита листовым металлом, или бетонную плиту, и снабженная с входным люком для обслуживания насоса и / или всасывающей рубы и клапанов. Насос желателно располагать за пределами ёмкости хорошей воды, чтобы избежать любое возможное загрязнение нефтепродуктами.

Причина вместимости 1000-2000 литров состоит в том, что это может быть возможно только для перекачки воды с перерывами, потому что скорость пополнения с главного источника водой будет зависеть от проницаемости почвы.

Если почва окружающая плотину, дамбу или реку непроницаема, то необходимо выкопать канал шириной 600 мм, на всю глубину ямы между хорошо принимаемой почвой и где вода просачивается не свободно, или основная часть воды. Нижняя часть канала и основание самой шахты должны быть заполнены чистым кварцевый песком высотой около 600 мм и сверху заполнена грунтом и уплотнена. Поскольку вода просачивается через любую существующую почву или песок, наиболее взвешенных вещества будут отфильтрованы. Кроме того, поскольку вода будет просачиваться хорошо с самого низкого уровня реки или плотины, она будет получена при самой низкой температуре, и менее вероятно попадание и развитие болзнетворных бактерий, которые, как правило, заполняют верхние слои, более теплые и более высоко насыщенные -кислородом слои, основной части воды.

В начале 1970-х я создал такой хороший водоем на моём собственном участке в Монтвилле в Квинсленде который произвел чрезвычайно прозрачную, чистую, без запаха и приятную на вкус воду. Люди, которые с тех пор купили мою собственность сообщают, что количество и качество воды не изменилось. Желательно, чтобы такая вода проверялась на качество, чистоту и любые возможные загрязнения, пестицидов и т.д., с помощью компетентных органов.

Речная вода, как правило, гораздо богаче, чем из резервуара для воды (дождевая) с точки зрения её содержание минеральных солей и микроэлементов. В большинстве случаев надо будет дополнить необходимые минеральный состав дождевой воды, если это единственный источник питьевой воды, для предотвращения втягивание (добычи) полезных минералов и солей из организма пьющего. Здесь размещают мешок из искусственного волокна (не гниющего в воде), содержащего дробленную пыль базальта или других вулканических (изверженных) пород используемых для дорожного строительства (широко известный как "пыль от дробилки" - см. главу 19) сделали бы многое для повышения качества в резервуаре воды, потому что вода будет поглощать те элементы, которые ей требуется, чтобы стать зрелой.

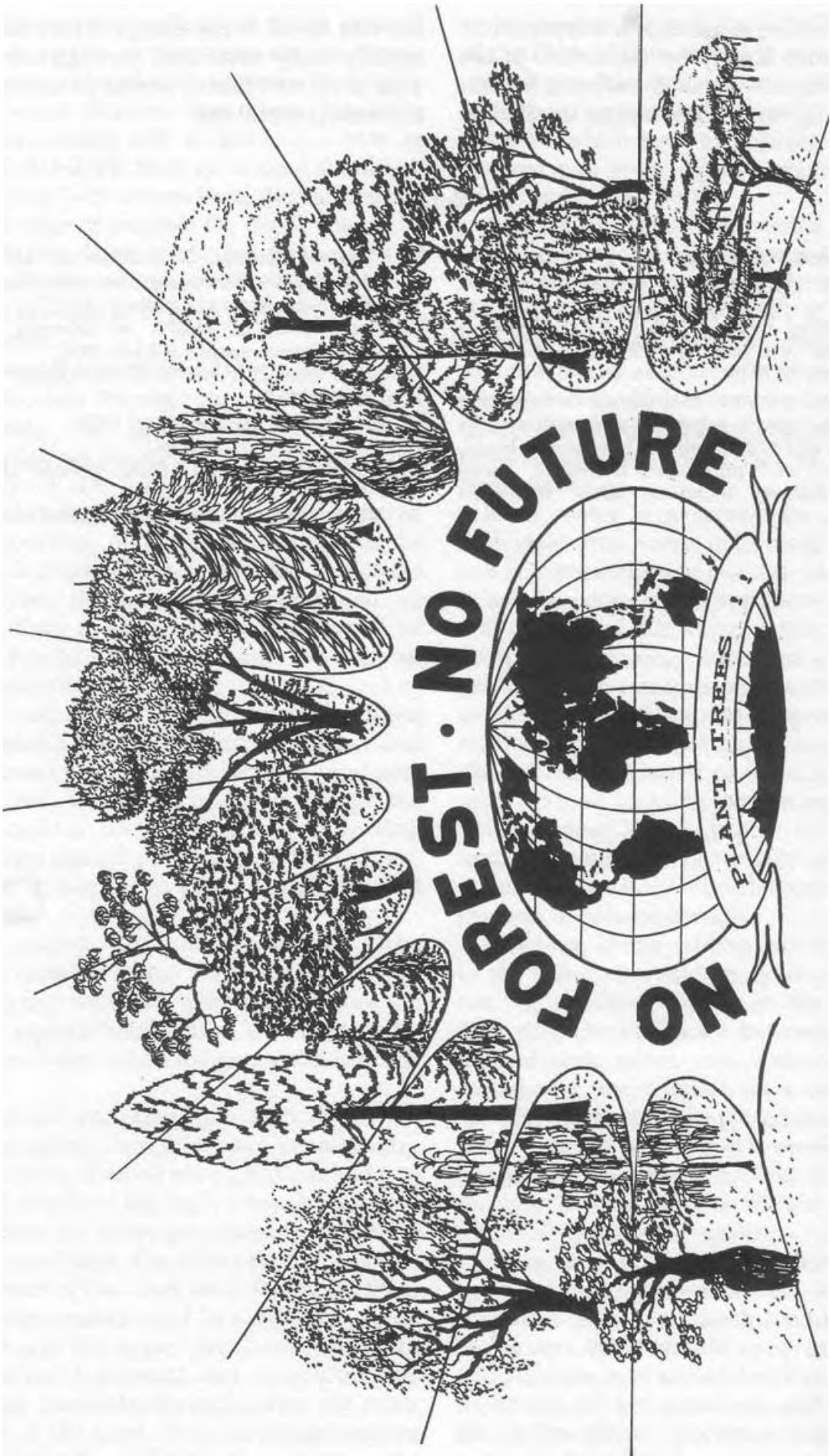
Однако, прежде, чем добавлять любую пыть из дробилки в воду, было бы целесообразно еще раз проверить есть ли результат изменения качества на основе анализа различий между двумя образцами из резервуара для воды, один образец с дробильно-пылевым добавлением и другой образец без, в качестве контроля. Оба образца должны быть помещены в прохладное темное место и оставаться, по крайней мере на неделю до осуществления анализа содержания минеральных веществ и бактериальной чистоты. Это должно быть сделано квалифицированным специалистом или в лаборатории (лобарантом).

Эти мысли, идеи образы, о воде, будут рассматриваться многими как спорные, но будем надеяться, они дали вам много пищи для размышлений и действий. Вода ни когда не должна пониматься или рассматриваться как инертная и безжизненная жидкость для, при этом мы унижаем самих себя, и всю оставшуюся жизнь на этой планете, невежество такого масштаба потребуе от нас удивительной казни.

Наша жизнь, заметим, не просто поддерживается водой, а в значительной степени лесом. В следующей главе мы рассмотрим все объемлющие службы деревьев так, бескорыстно, распространяется на все живые существа. С этим также одинаково ужасно плохо обращаемся через наше незнание (невежество) своих жизненно важных функций и их необходимость для здоровой, плодотворной жизни.

Примечание

1. Наш Бессмысленный труд, Pt. II, с.6.
2. Вода - Зеркало наук по К.С. Дэвис и И Дж. А. Дей: Heinemann Educ. Books, Лондон, 1964 год. Биология на апелляционный суд Вилли, Е.Р. Соломон и Р.В. Дэвис: транспортная накладная Saunders, Филадельфия, США: ISBN 4-8337-0277-0.
3. pH является мерой концентрации водородных ионов в данном веществе и указывает на степень кислотности или щелочности. Как кровь человека, с pH7 чистой воды является нейтральной. Над pH 7 увеличивает щелочность; понижаясь увеличивается кислотность.
4. "Механическая Генерация жизненной силы" ("Maschinelle Erzeugung der Lebenskraft") Виктор Шаубергер в Имплотия № 57.
5. Амер. Журн, здравоохранения, как сообщили в австралийской газете от 2 июля 1992 года.
6. Письмо от ЖЕ Аллена Джимпи Times, 9 марта 1990 года.
7. Эйкерс США журнал, март 1993 года.
8. Наш Бессмысленный труд, Pt. II, с.17.
9. Австрийский патенте N 142032, выданная 11 июня 1935.
10. Серебряные также природные антибактериальные функции.



NO FOREST · NO FUTURE

PLANT TREES !!

16 ДЕРЕВЬЯ И СВЕТ

16.2 Сущность "дерева"

Одна из проблем, серьезно влияющих на реальный прогресс сегодня, является акцент на сверх специализацию (чрезмерная специализация), в частности, в сфере наук о Земле, для которой обзор является абсолютно важным.

Вся исследовательская работа проводится в настоящее время и исторически, почти не имеют никакого значения, если тонкие взаимозависимости не могут быть восприняты и применяются знания в сочетании с исследованиями в других областях. Озабоченность анализом подавляет восприятие целого и не позволяет нам делать выводы, которые мы могли бы иначе понять, в то же время сделать наш общий подход более обобщенным, целостным.

Хотя в следующих трех главах описывается взаимодействие между деревьями и светом, часть, которую вода играет в росте растительности остается доминирующей особенностью нашего обсуждения. Природа, в конце концов, не знает границ, и любое обсуждение природных процессов неизбежно включает в себя ряд взаимозависимых аспектов, которые всегда должны совместно приниматься во внимание.

В отличие от современных в настоящее время проводимых доктрин, учений, Природа основана гораздо больше на сотрудничестве, чем на соревновании, потому что только через гармоничное в заимодействие может произойти физические формообразование, вещи могут собраться вместе и могут быть созданы структуры. Без притяжения между двумя или более атомами, не было бы ни воды, ни растений, ни химических соединений, ни каких живых существ вообще. По сути притяжение – это форма любви, так что в полигамных (многобрачных) отношениях между двумя атомами водорода и одним атомом кислорода, их взаимного притяжения и взаимодействия рождается ЧУДО - ВОДА.

Из-за этого притяжения, создается другая сущность, что-то большее, чем её составные части. В случае отсутствия притяжения ничего бы не случилось, а если бы атомы водорода конкурировали бы между собой и между атомами кислорода, не было бы синтеза - и ни какой жизни. Хотя есть много других примеров симбиоза, Роберт Огураса и Джордж Стенсю в своей последней книге Новая Биология¹, которая показывает результаты своих совместных исследований обнаружили между видами, что существует гораздо более высокий уровень сотрудничества в Природе, чем тот в котором нас убеждают и заставляют верить, до сих пор.

Одним из наглядных их примеров является дерево на рис. 16.1, в котором проживают одновременно несколько различных видов птиц, чьи области направленной деятельности действительно не конфликтуют или накладываются, а все они гармонично интегрированы в общую форму дерева. Здесь, по крайней мере, даже если на очень малых масштабах, то очевидно, что вместо конкуренции и выживания наиболее приспособленных, мудрая Природа разработал эволюционную Систему повышения разнообразия, в которой есть место для всего и для каждого. Казалось бы, совершенно нелогично и неразумно, что бы создать очень много различных форм жизни и не иметь места для их существования.

Преобладающий акцент в биологическом образовании является то, что Природа является конкурентоспособной, которая ослепляет нас в ней различными реалиями. У человека необходимость конкурировать часто приводит к глубинным чувствам неадекватности и неполноценности, которые часто требуют компенсации материального приобретения (материального блага). Нас учат, что мы живем в жестоком, холодном, конкурентном мире, мире, который во многом стал таким потому, что мы сделали это таким, хотя это и не обязательно отражает Природную действительность.

Для нашего собственного выживания, вся концепция конкуренции (соревнования кто лучше) примата должна быть пересмотрена. Она должна быть ограничена собственной производительности по отношению к внешнему миру, путем развития талантов, и, осуществляя их для блага других. Если мы хотим предотвратить наше собственное исчезновение, мы должны отказаться от этого раскола, конкурентоспособной идеологии и возвращение к более центрированному (интегральному) органическому, а не центробежному (разрушительному) механистическому образу жизни, ограничивая количество в пользу повышения качества, и в частности предоставления качества.

Что взамен? Как узнать о завершении дела, обмен возможен только тогда, когда "дающий (дарующих)" и "принимающий (потребляющий)" собираются вместе в правильной и соответствующей пропорции, количестве. Не давая возможности, появиться ни каким заложникам. Если эволюция является продолжением его в перед к рассвету, дающих должно быть больше, как в количестве так и по качеству, чем принимающих (потребляющих), чтобы обеспечить избыток творческого потенциала энергии, без которой ни каких проявлений может не произойти. Существует противоречие здесь, вообще говоря, когда объем или количество вещества или энергии увеличивается, вовсе не нужно, ожидать роста его качества в той же мере, так как, величина умноженная на качество = единство. Заметим, как мы видели, обеспеченности по существу творческой энергии, выделения или проявления, исходящей как это происходит в других измерениях, не обязательно ограничиваться Законом Сохранение Энергии, и, следовательно, в данном случае нет никаких причин, почему количество не может увеличиться вместе (в ногу) с качеством.

В этом случае, заметим, мера относится к нематериальным величинам, сконцентрированному излиянию любви или предоставления (давая) (или информацию об образе — описание образа). Каждый учится (потребляя или поглощая информацию) с целью распространения того, что было изучено, которая считается желательной или как более высокий синтез. Как в случае с развитием незрелой в зрелую воду, без этого одного состояния "поглощения (принимая)" не было бы возможности состояния "отдавать" (отдать). Бесчисленные проявления форм в Природе и эволюции, развитие, могут поэтому быть истолкованы как материальные продукты открытых, энергетических, духовных синтезов "отдавать (давать) и принимать (вбирать)".

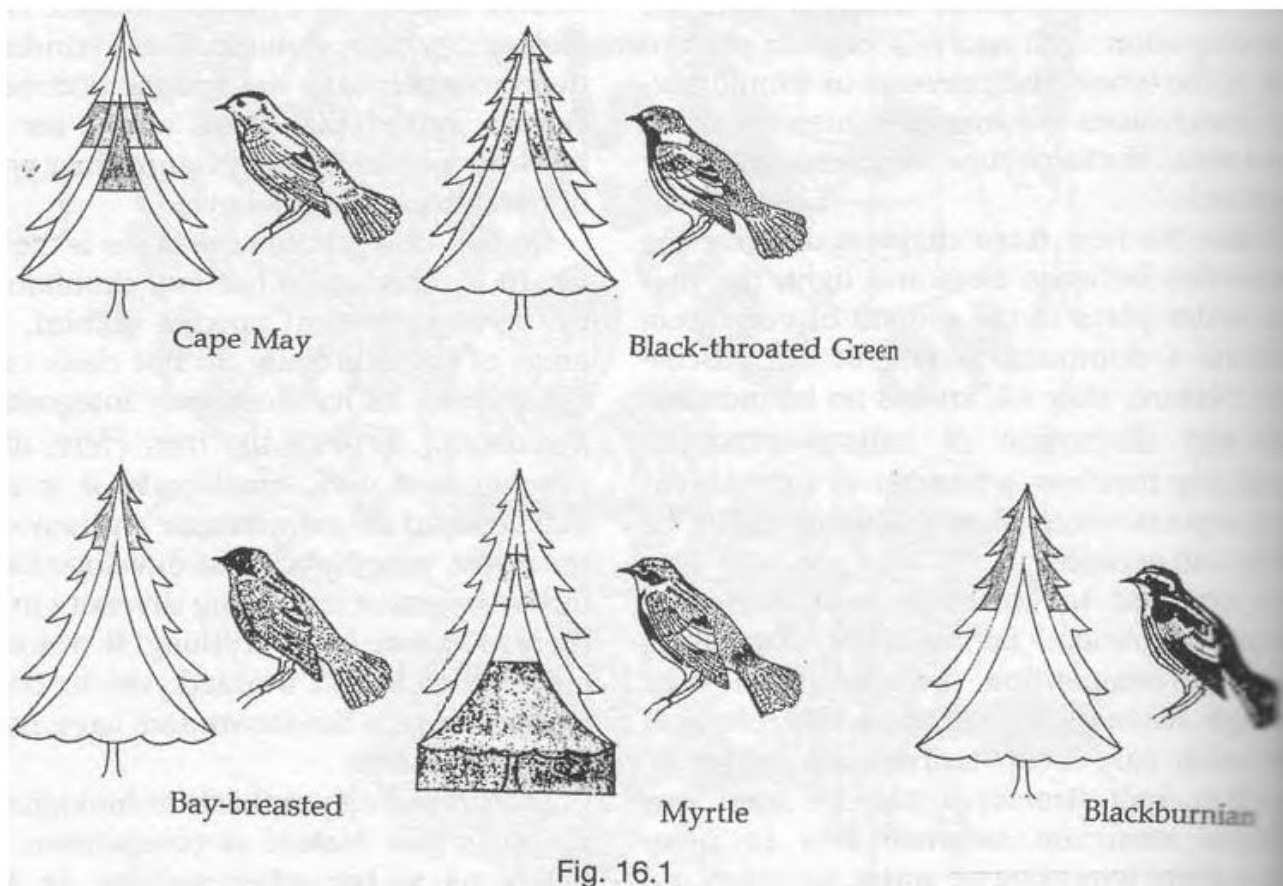


Fig. 16.1

Рис 16.1

Полученный из классического исследования эколога Роберта Макарура, эта диаграмма иллюстрирует, как пять видов Исаров аналогичных по размеру и форме, питаются личинками червей в той же ели. Они избегают конкуренции, занимая $s <$ различные ниши. Заштрихованные области указывают, где каждый вид тратит больше чем половину её времени. Птицы используют a^* различные методы охоты. Эта модель не конкурентная, типичная для естественного сосуществования всех видов.

Очевидно, процессы всасывания и давление должны быть рассмотрены. Никакой выгоды, в натуральном обмене не может быть, только в условия давления. Влияние давления (центробежное мышление) и всасывание (центростремительное мышление) можно объяснить двумя простыми схемами.

1. PRESSURE $+>$ $<+$ RESISTANCE \longrightarrow Friction-inducing process
2. PRESSURE $+>$ $>$ - SUCTION \longrightarrow Friction-reducing process

Как аспект со-конкуренции, влияния эффекта давления следует рассматривать в механике обмена. Давление напрягает нежелательные силы одной системы на другую нежелающее её получить. В качестве непосредственной немедленной реакции, сопротивление, закрывает уязвимую систему. Это означает, что система подвергавшийся давлению не будет вбирать в себя ни информацию, ни природу, ни импульс давления на систему. Все возможные средства доступа блокируются и только под избыточным принуждением, давлением, делает вторую систему, подчиненной желанию, воле, первой системе. Трение является неизбежным следствием. Если есть слабые места или трещины в системе под давлением, то при определенных обстоятельствах она может быть разделена друг от друга или разложена, что приводит к её полному уничтожению. Это совершенно не естественно, механический процесс, который никоим образом не соответствует естественным процессам объединения и комбинации. Повсюду сегодня мы можем наблюдать эффекты таких жестких, технологических методов. Весь феномен представляет худший аспект в замкнутой системе. Заметим, если этот процесс происходит в естественных условиях, то сопротивление, рассматривается как необходимый противовес всасывания, не должно быть истолковано как препятствие на пути прогресса, а скорее как катализатор, который умеренно и изменяет направление и качество движения, создание жизни по-новому. Всасывание, с другой стороны, развивается через взаимодействие сил притяжения между двумя взаимодополняющими полярностями, и представляет собой более качественную силу, говоря, чем силу которое производит трение. Всасывающие (Сосушие) системы, прежде всего, открытые системы. Она открывает себя для того, чтобы получить. Она привлекает вторую систему к себе, систему, которая хочет быть втянута в действующую систему.

При всасывании нет никакого трения или сопротивления. Наоборот, есть только желание двух сил притяжения объединиться, которые удваивает энергии притяжения и ускоряет их сближение. Именно таким образом, Природа работает, поскольку все натуральные организмы должна быть открытыми системами, чтобы иметь возможность взаимодействовать с остальной жизнью. Вся жизнь создана в яйце и в полостях, или внутри (в корпусе) и в отверстиях, вещество оболочек которые пористые и структура позволяет проникать, диффузию, и проходить жизненной энергии. Как мы видим, вода создается при сближении молекул водорода и кислорода ниже поверхности Земли. Она -

является основой для роста и развития всех живительных и жизни несущих жидкостей, такие как кровь, лимфа, сок и молоко. Растущее (развитие) дерево, следовательно, тесно связана с развитием, эволюцией, воды. Каждая живая система - водная толща (водный столб) или контейнер из самых уникальных видов.

История жизни дерева также - истории жизни воды. Деревья - являются самыми высокими и благородными формами растений, чей дар является универсальным и безусловным. Они должны быть для нас примером для подражания, ибо они в растительном царстве, как человеческие существа являются в животном царстве. Деревья, заметим, не в полной мере, как и мы, они являются самостоятельными, они не нуждаются в нас, чтобы выжить, но мы нуждаемся в них. В процессе фотосинтеза они выдыхают кислород, который нам позволяет существовать и в свою очередь, как мы выдыхаем, мы вносим вклад в атмосферу углекислого газа, который им необходим. Таблице - рис. 16.2 - дальнейшее иллюстрирует эту взаимозависимую деятельность.

Животное:	Растительность:
<p>Аппарат для сжигания или окисления Обладает способностью передвижения Сжигание углерода водород аммоний Выдыхает углекислый газ, и выделяет воду, окиси аммония, азот Потребляет кислород. Нейтрализация азотистых материалов. Жирных материалов. крахмалистых материалов, смола и сахара. Производит тепло. Электроэнергия. Восстанавливает ее элементы в воздухе и земле преобразования организованы в минеральных веществах.</p>	<p>Аппарат для сжижение или раскисления фиксируется Снижает углерод водород аммоний Вдыхает углекислый газ, потребляет воду, азот. Производит кислород Производит кислород. Нейтрализация азотистых материалов. Жирные материалы. Крахмальные материалы. Смола и сахар. Поглощает тепло Абстрактная электроэнергия Происходит ее элементы из воздуха и земли преобразования минералов в организованную материю.</p>

Рис. 16.2 дыхания растений и животных

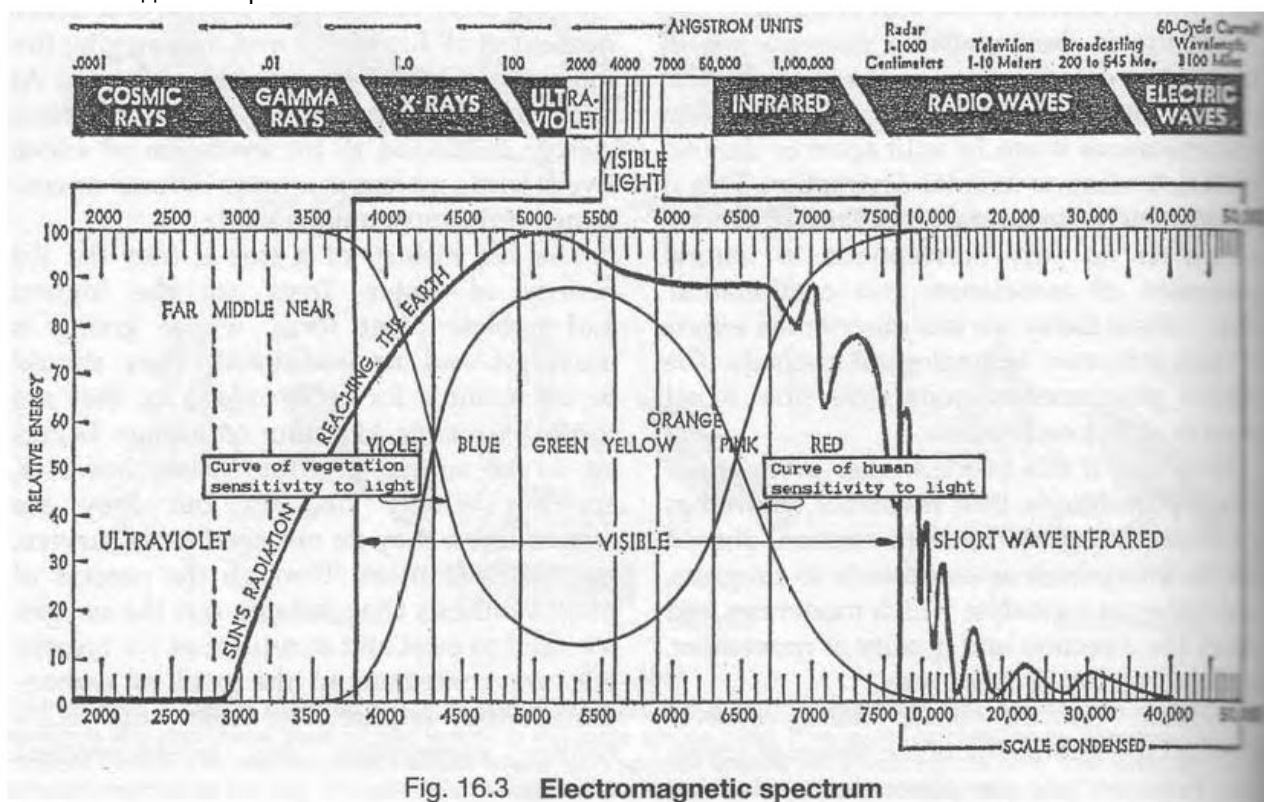


Fig. 16.3 Electromagnetic spectrum

Рис 16,3

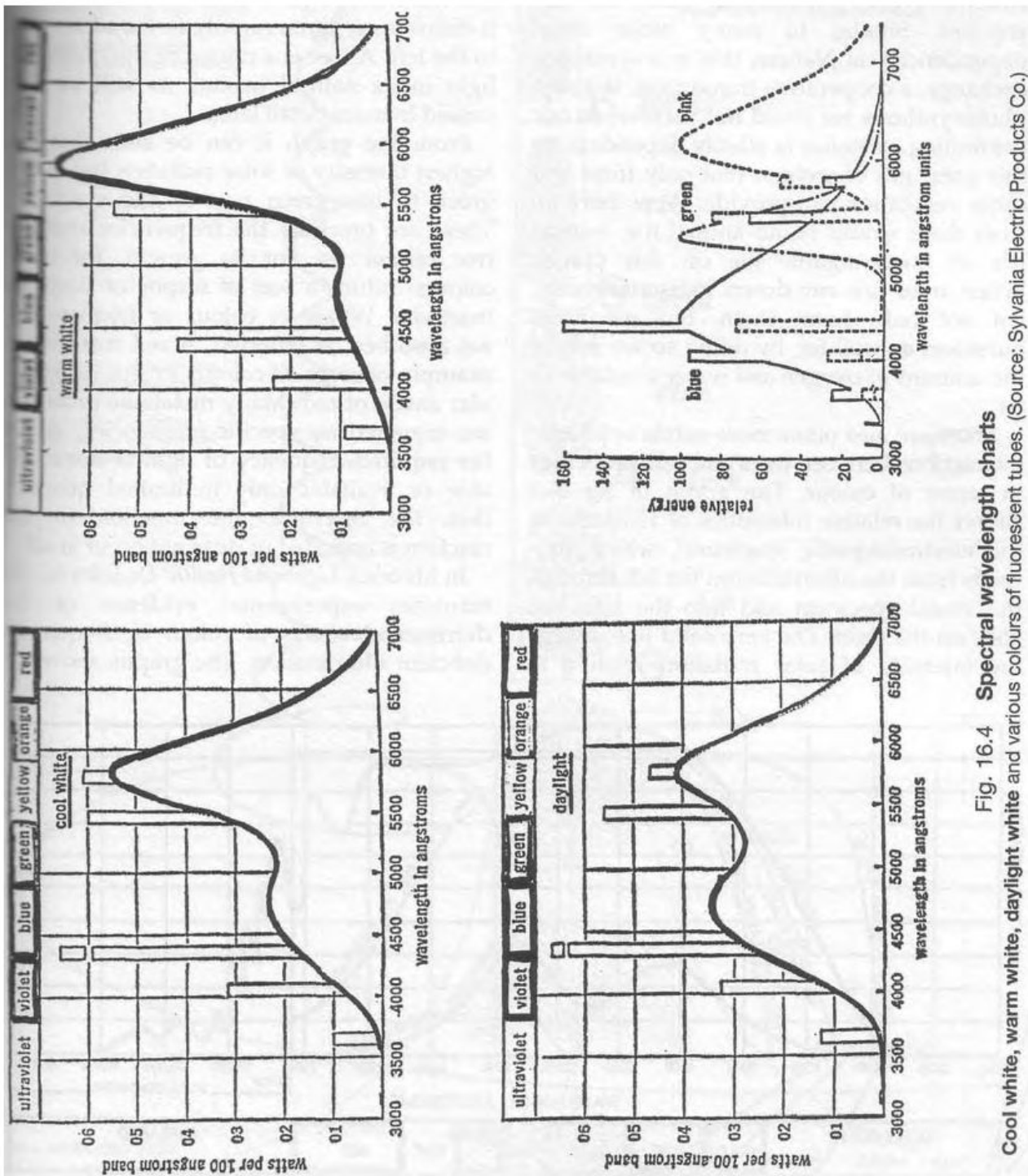


Fig. 16.4 Spectral wavelength charts and various colours of fluorescent tubes. (Source: Sylvania Electric Products Co.)

Рис 16.4

Из общего количества кислорода, которое они производят в процессе фотосинтеза, 60% выделяется и остальные 40% используется деревом или самим растением в течение ночи, чтобы производить прохладу, создающую структуру окисления которые требуется дереву. Как и во многих других взаимозависимостях в Природе, это симбиотический обмен, совместная операция. Без фотосинтеза мы не смогли бы выжить, так что наши дальнейшее существование полностью зависит от этого великого дара кислорода, и только деревья и другая растительность могут нас обеспечить. Если бы не было деревьев не было бы никакой животной жизни, человеческой жизни или микро-органической жизни на этой планете. Когда вырывают деревья без разбора, мы не только причиняем им вред, а вред себе, так и для себя, тем самым мы уменьшаем количество кислорода и воды, доступной для нас.

Есть также другие, более тонкие симбиотические взаимодействия между деревьями и человеком с точки зрения цвета. График на рис. 16.3 показывает относительные интенсивности излучения в электромагнитном спектре², которая исходит от ультрафиолетового слева через видимый спектр и в инфракрасную зону справа. Сплошной линией изображена интенсивность солнечного излучения относительно частоты или к различным категориям цвета.

В видимой части спектра, есть очень высокий уровне в зеленом цвете, справа, и до сих пор довольно высоким уровнем в красном, тогда как он уменьшается вполне быстро в ультрафиолетовом левее. Дерево - зеркало качества или

света в его естественной среде обитания, как будет обсуждаться более подробно позже.

Из графика видно, что наибольшая интенсивность солнечного излучения лежит в зеленом и до сине-зеленой части спектра. Это именно те частоты, которые дерево не может использовать для своего роста, поскольку эти цвета вызывает своего рода оцепенение или спящую бездействие. Без разницы какой цвет или частоты, они не поглощают, отражают. Красная поверхность, например, поглощает все цвета, кроме отдельных её оттенков красного цвета. Многие обменные процессы вызваны определенными частотами, и, если требуемая частота света не доступна или доступна только в ограниченном количестве, то ответ на эту функцию или реакцию затруднена или не происходит вообще.

В своей книге Свет и здоровье³ д-р Джон Н. Отта дает экспериментальное доказательство вредного воздействия цвета или часты недостаточного освещения. На графике показано рис. 16.4 показана интенсивность света и спектр света люминесцентных ламп, они доступны и используются в коммерческих целях. Когда световой поток от них сравнить с полным световым спектром от Солнца, то можно увидеть, как недостаточный и ограниченный эти различные формы искусственного освещения.

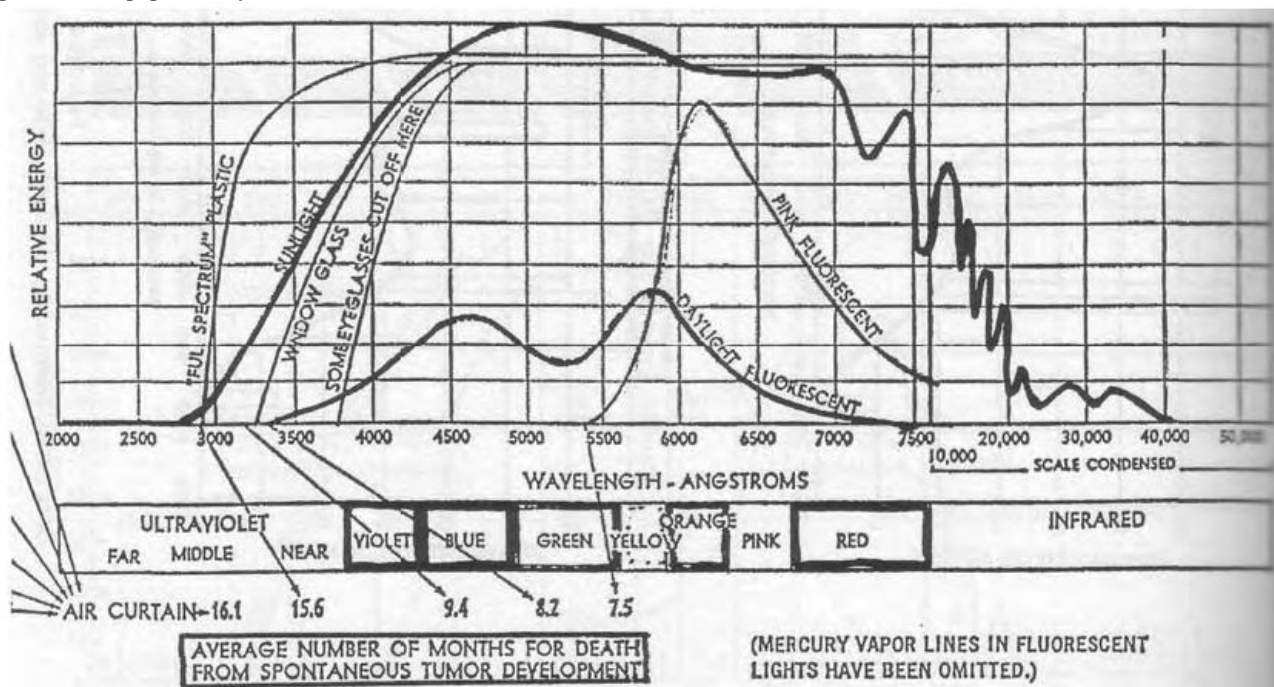


Рис. 16.5 влияние длины волны света на спонтанное развитие опухоли C₃H у мышей.

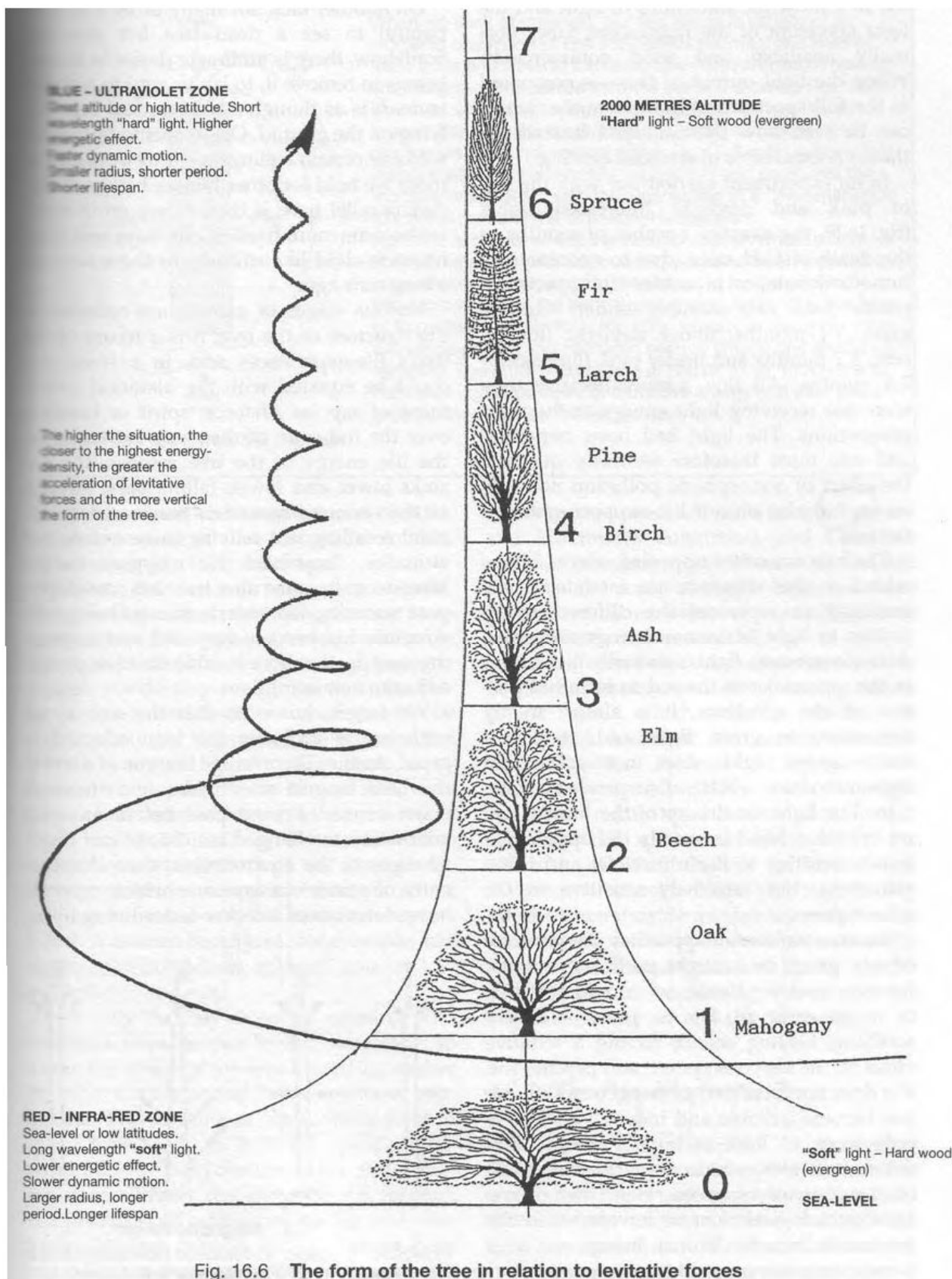


Рис 16.6

В ходе эксперимента, проведенного с использованием "розовый" и люминесцентных ламп "дневного света" (рис. 16.5), среднее число месяцев до смерти мышей с C_3H_1 , из-за спонтанного развития опухоли, под мягкой массой "полного спектра" составил 15,6 месяцев, под оконным стеклом, 9,4 месяца, под флуоресцентным дневным свете, 8,7 месяца и под розовой флуоресцентной лампой, 7,5 месяца. Все это произошло, просто потому, что они не получали световую энергию в нужных пропорциях. Свет был нарушен, и необходимо поэтому серьезно задаться вопросом о влияния и загрязнения атмосферы не только на нас, но и так же на нашу жизнь - системе поддержки -

деревьев.

Две более гладкие противоположные кривые, которые я добавил к этой диаграмме, предназначены схематично, чтобы представить различную чувствительность к свету человека и деревьев. Самая большая световая чувствительность дерева лежит либо в ультрафиолетовом или в красном ближе к инфракрасному участку спектра. И почти полностью нечувствительны к зеленому свету, и, если расположить под зеленый свет растения, то они расти не будут, похоже в состоянии анабиоза. Световая чувствительность человеческого глаза, с другой стороны как раз наоборот. Она не чувствительна к ультрафиолетовым и инфракрасным областям, но чрезвычайно чувствительны ближе к зеленому цвету.

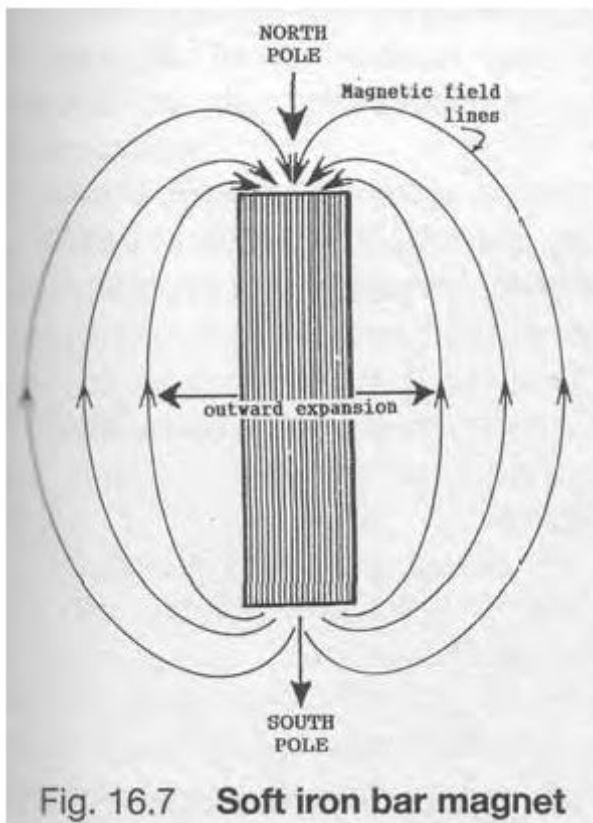
Поскольку мы не можем оценить наличие какого-либо зеленого цвета в солнечном свете непосредственно, если бы не деревья и растительность мы бы увидели малую часть или совсем не увидели бы зеленого цвета вообще. Для нас, зеленый цвет очень успокаивающий, целебный цвет, с успокаивающим эффектом действующим на нервную систему и психику, и если он не является частью нашей общей жизни, мы можем стать раздражительными и даже жестокими. Что мы можем наблюдать в больших современных городах, где существует только несколько деревьев, чтобы оценить эффект отсутствия зелени. Вот ещё одна биологическая ниша, так сказать, где взаимодействие между человеком и деревьями дополняют друг друга.

На другом гвозде, для многих из нас, это довольно больно видеть мертвое вырванное дерево лежащее на камнях. Так или иначе, есть врожденное желание у человеческих существ, чтобы унести его, похоронить его душу, чтобы освободить её, как это было. Это тоже самое как если бы труп остался лежать на земле. Хочется, похоронить труп. Так у нас есть определенные чувства по отношению к деревьям сродни с тем, которые мы придерживаемся для других человеческих существ. Еще параллельно в том, что, как мы становимся старше, мы становимся более неподвижны в нашем пути и часто возвращаемся к детству, как относились или к тому времени, которые мы провели много лет назад.

Различные этапы роста отражены в структуре дерева. Она представляет собой запись жизненного опыта дерева и, в некотором смысле это может быть приравнено к историческому движению сока (как жизненной силы, духа и интеллекта, более полного диапазона существования дерева. Как жизненную энергию дерева, отступает, сок опускается ниже и ниже, отступали через все различные этапы своего предыдущего развития напоминая и переживая эти события и отношение запечатленные давно минувших дней. Кроме того, поскольку дерево развила прошлую зрелость, как и пожилые люди, его структура стала очень жесткой и неприклонной и поэтому не может измениться и адаптироваться к новым условиям.

Мы забываем, однако, что дерево, как организм, вероятно, наименее приспособленные к быстрым изменениям. Средняя продолжительность жизни дерева следует после продолжительности гор, и поэтому много веков должно пройти, прежде чем какая-либо реальная адаптация к изменившимся условиям может произойти. Изменения в окружающей среде, даже если очевидно малые следствия, которое не могут быть столь же ущербными для других быстро живущих живых существ, могут заставить деревья увядать и умирать и в нашем незнании и невежестве их потребностей для жизни, мы звоним им похоронным звоном. Мы перед деревьями в огромный неоплатный долг за их молчание, непрерывное обслуживание в столь многих областях. Хотя чрезвычайно уязвимы от наших грабежей, они по-видимому не выступают с протестом, и при этом они никогда не бастуют для улучшения оплаты их условий, а продолжают изо дня в день не жалея сил, чтобы обеспечить необходимыми средствами все формы жизни. Среди их многих функций деревья стабилизируют климата и лесной покров был более обширным, чем он является сегодня, они были бы в состоянии распределить водяной пар очень равномерно через атмосферу, тем самым обеспечивая равномерное распределение тепла и температуры, как обсуждалось в главах 6 и 9. Взрослое дерево бука, например, до 7 000 000 листьев с общей площадью 1,47 га для испарения.

Они не только обеспечивают влагой и питательными веществами из более глубоких уровней, но также деревья снижают скорость ветра, создавая убежище для других форм жизни и маленьких видов растительности. Обеспечивают жильём - покровом (лучше всего в форме спирали) снижает как скорость ветра и обезвоживания почвы, создание микроклимата, которые помогают почве счет предоставления дополнительного перегноя (гумуса) и защиты от эрозии. Действительно лесной покров может влиять на скорость испарения над обрабатываемой землей на целых 30 метров против ветра и 120 метров по ветру, и канадские исследования показали, что фермы покрытые на 1/3 лесным покровом в виде жилья - покров (пояс) более производительны, чем фермы эквивалентной площади, где нет никаких деревьев вообще.



Когда мы думаем о магнитах, наше первое изображение, как правило из неорганического, сделанного из мягкого железа, где магнитные силовые линии входят и выходят на концах, (северный и южный полюса), а уравнивают себя от торцов стержня в центре (рис. 16.7). Заметим, по словам Виктора Шаубергера, дерево, как и стержневой магнит органический, накапливает свои силы с боков и выбрасывает их в вертикальной плоскости. Рис. 16,8 это его пояснительный рисунок, который схематично изображает это и сравнивает неорганические магниты / с органическими по одному / .Противоположному Режиму работы биомагнитов очевидна. Рис. 16.9, яснее, где направление движения магнитных силовых линий окружающих рану стали гиперболической конусообразного электромагнита обозначены стрелками. В отличие от стержневого магнита показано на рис. 16.7, силовые линии, здесь фактически ввести конус горизонтально в верхней более цилиндрической части и может не видеть, чтобы заряда и разряда по вертикали. Два других изображения, III / и IV, на рис. 16,8 относятся к естественным или неестественным потокам формирующей энергии и их влияние роста, которые будут рассмотрены позже.

Рис 16.7

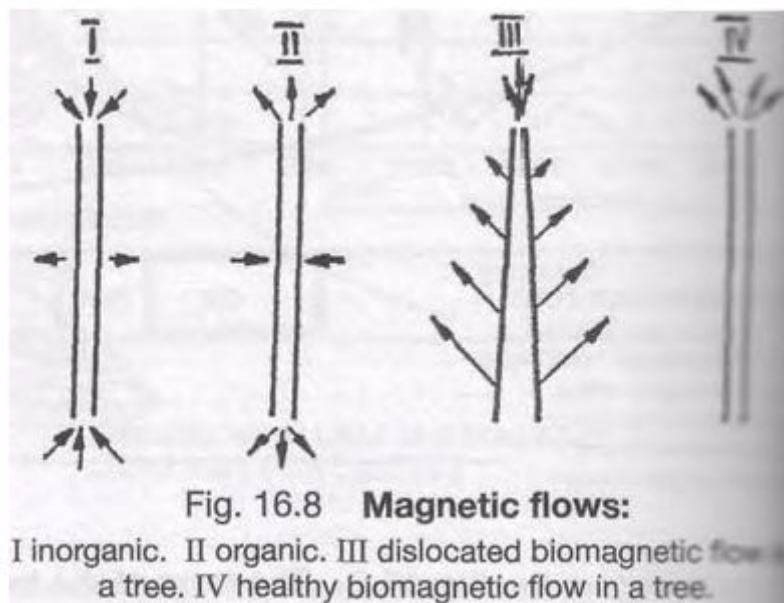


Рис 16.8

Эти защитные полосы также заманивают в ловушку углекислый - газ (CO_2), самый тяжелый из естественных атмосферных газов, который главным образом находится в самых низких уровнях атмосферы, и является одним из основных ингредиентов в процессе фотосинтеза. Больше CO_2 при правильных условиях, тем больше здорового фотосинтеза. Из этого становится очевидным, что устранение скопления деревьев и живых изгородей между полями окажет существенное влияние на углерод - наличие газа и тем самым на производительность, которая будет иметь самые радикальные долго-идущие последствия. Так же, как мы должны почитать воду, так же мы должны почитать деревья, которые, как и вода, также даруют нам жизни.

16.2 Био-магнитные св-ва дерева

В главе 4 мы обсуждали связь между био-магнетизмом и левитацией. Дерево - важнейший пример этого, и в нем, кажется, есть определенная корреляция между высотой и разновидностями породы дерева. Форма, внутренняя структура и срок службы данного дерева, также зависят от невидимого движения энергии в его естественной среде обитания и формируется в результате взаимодействия гравитации и левитации.

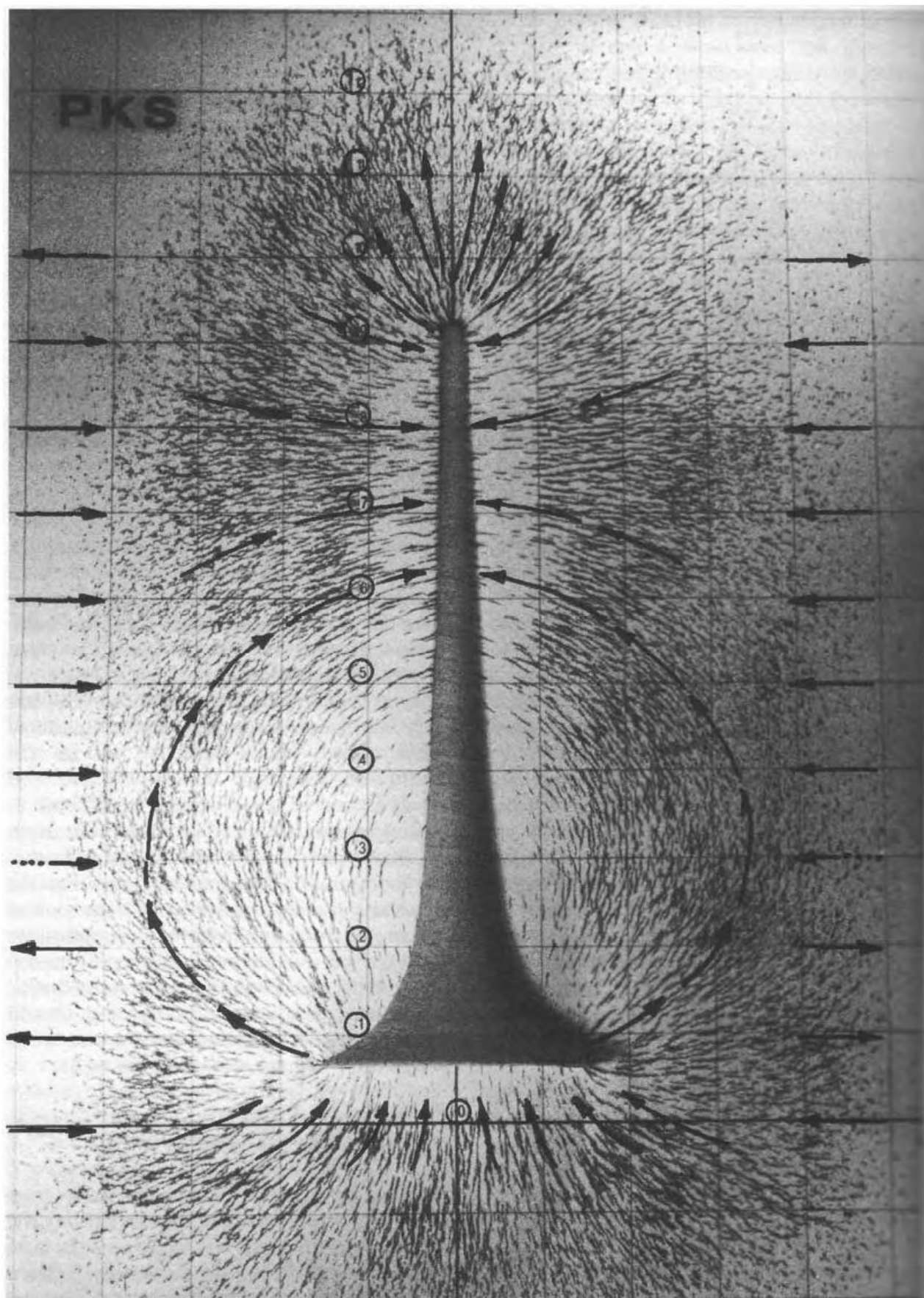


Рис 16.9 электромагнитные линии гиперболического конуса

Казалось бы, что увеличение подъемной силы связано с высотой, о чем свидетельствует восходящая спираль на рис. 16.5. Например, если дерево растет в нижних широтах вблизи Экватора или находящимися в низко лежащих областях, где плотность атмосферы больше и динамичное движение соответственно медленнее, (то есть более

гармонично структурированные энергии по отношению к динамической энергии), а если они не в тропическом лесу, ветки, как правило, будут распространяться более горизонтально, чем верхние. Эти разновидности пород древесины - дольше живущие лиственных пород, таких как бук, дуб, вяз, и т.д., которых продолжительность жизни находится между 200 и 300 лет в отражении более плотной древесины, менее динамичным энергетическом поле и слабее влияния восходящей спирали энергии (подъемно-восходящая сила) активное участие в их более низкой высотной среде, есть были тенденции более надежными.

По мере нашего перемещения в сторону более высоких широтах, или на большую высоту, или комбинация этих двух условий, то деревья постепенно принимают различную, более вертикальную форму, отражая этот подъем энергетики. Начиная с увеличением сил левитации, поскольку сила гравитации ослабевает с высотой, чем выше среда обитания, тем меньше плотность атмосферы и большая динамическая компонента окружающего энергетического поля, и тем быстрее динамическое движение. Где плотности атмосферы меньше всего, тем более вертикальные формы деревьев соответствует более быстрому восходящему потоку сил левитации, древесина мягче и жизнь деревьев короче (сосна, ель, лиственница и ель обычно средняя продолжительность от 120-300 лет).

Как и все другие организмы, деревья также являются продуктами электромагнитных сил, их различные формы, отражающий особый баланс между двумя противоборствующими силами. В этом случае, заметим, мы не связаны с более общей концепцией электромагнитных сил, связанные с сегодняшними техническими устройствами и машинами, а с биоэлектрическими и биомагнитными энергиями, последние также описывается как диамагнитные и гармонично связанные с левитацией.

В шаге чередования дня и ночи - живой пульсации вдоха и выхода Земли - это выбросы (сброс) нематериальной энергий либо, вверх днем или ночью вниз. Энергии, которые деревья поглощают стволом горизонтально, являются теми женщинами, фруктигенами (fructigenic) энергии и оживительные анимации потоки распространяются в стороны и в их наибольшая интенсивность непосредственно над и ниже поверхности земли, будучи стимулируемой оплодотворяющей энергией Солнца, как описано в главе 3. В их взаимодействии с семенной эссенции (оригинальными сущностями) Солнца, их прежнее горизонтальное расположение изменяется и трансформируется в вертикальное положение в физический процесс, мы обычно описываем как "рост", который является материальным результатом невидимых энергетических взаимодействий.

Нематериальные энергии, заметим, продолжают свои восходящие и нисходящие пути в более тонкие формы, имеющие в настоящее время очищенными от нескольких физических примесей, которые составляют физический рост. В их подъеме левитации, восхождения эти энергии подчищают различные высшие резонансы и эссенции веществ в дереве, производя качественно иные испарения - испарение с деревьев упоминаются в обсуждении полного гидрологического цикла в главе 9.

16.3 Типы деревьев

Деревья могут быть классифицированы как правило на семь основных категорий (рис. 16.10). Они могут быть подразделены с точки зрения широты, высоты, являются ли они светолюбивыми (требовательны к свету) или тенелюбивыми (требовательны к тени) разновидностями, первые с толстой грубой корой и последние с гладкой тонкой корой, и являются ли они лиственных или хвойных породами, широколиственные, хвойные, вечнозеленые и так далее.

Прежде, чем мы рассмотрим деревья и их рост по отношению к вышеуказанным категориям более подробно, возможно, было бы целесообразно иметь более глубокое понимание конкретного вклада, который вносят деревья в общую окружающую среду. Мы возьмем например 100 летнее старое дерево, необычайная производительность, которая была рассчитана Вальтером Шаубергером в 1970-е годы относительно средней производительности к европейским видам:

Деревья могут быть классифицированы в зависимости от семи основных типов.

Они определяются в значительной степени по:

широте и по высоте над уровнем моря.

- (1) Светолюбивые деревья - толстые, как правило, грубой корой.**
- (2) Тенелюбивые деревья - тонкие, как правило, гладкой корой.**
- (3) Лиственные породы - толстой и тонкой корой.**
- (4) Хвойные - толстой и тонкой корой.**
- (5) Хвойные (вечнозеленые) (в полярных широтах) (на больших высотах, в горах)**
- Общее распространение ***
- (6) Лиственные (сезонные) (в средних широтах) (на средних высотах)**
- *Эти границы не всегда четко определены.**
- (7) Тропический лес (вечнозеленый) (экваториальных широтах) (на малых высотах)**

Рис. 16.10 Основные типы деревьев

В ходе своей жизни, 100 летнее дерево:

а) Обработало и фиксированного количества диоксида углерода, содержащегося в 18 миллионов кубических метров природного воздуха в форму около 2500 кг чистого углерода (C).

- б) Фотохимически преобразовало 9100 кг CO₂ и 3700 чистой H₂O.
- в) Запасло приблизительно около 23 млн килограмм калорий. (теплотворный эквивалент 3500 кг каменного угля)
- г) Сделало доступными для дыхания человека и животных 6600 кг молекулярного кислорода (O₂).
- д) Приодолевая силы тяжести, вытянуло из своих корней вплоть до своей короны и испарило в атмосферу не менее 2500 тонн воды,

Каждое дерево, поэтому это водянная колонка и если такая колонка, которая постоянно поставляет и пополняет и перезаряжает атмосферу водой, исчезнет или сократиться, то это количество воды исключено из атмосферы.

- е) Таким образом, устанавливается механический эквивалент высокой температуры равный теплотворной способности - калорийности 2500 кг угля.

г) Поставила членам потребительского общества кислород, достаточным для 20 лет, и её природа такова, что чем больше дерево растёт, тем больше кислорода оно производит.

Ввиду с такими достижениями, которые в будущем можно оценить, сейчас деревья ценят только за их древесину? При сжигании 100 литров бензина потребляется около 230 кг кислорода. Таким образом, после поездки почти 30 000 км (9,6 л / 100 км), тратится весь кислород произведенный 100 летним деревом. Вождение автомобиля среднего размера 30 000 км = 100 лет кислородного производства.

Если человек выберит, или дышать в течение 3 лет, или сжечь 400 литров (освещенной нефти) бензина или мазута для отопления, или 400 кг угля, то требуется 1 тонна кислорода произведенного в процессе фотосинтеза. 1 тонна O₂ = содержится O₂ в 3620 м³ воздуха (+15 C ° при 1 атм)

Производство Фотосинтезом 1 тонны кислорода требуется:

- а) Создание 0,935 тонны C₆H₁₂O₆ (углеводов),
- б) Такой процесс требует 1,37 тонн CO₂ (углекислого — газа (углеродного-газа)) и 0,56 тонн H₂O (воды)
- в) Испарения 230 - 930 тонн H₂O
- г) Энергии Света, равной 527x10⁶ квантов (V = 440x10¹²), которая представляет 3.52 миллиона килокалорий.

[Вальтер Шаубергер]

Не немаленькие процессы нужны для достижения, которые при всем желании не представить!

16.4 Деревья - Зеркала Света

Выражение энергии, влияние света на рост, есть две основные функции во-первых, это частично определяет структуру древесины и, во-вторых, это влияет на форму и характер самого дерева, в зависимости от того, тенелюбивые или светолюбивые виды, каждый из которых также связаны с шириной и высотой, как показано на рис. 16.6.

Независимо с каких пор мы наблюдаем, что в Природе, есть отражение продукта определенной формы энергий, деревья также являются зеркалом показывающем качество света, который падает в их естественной среде обитания. Мало того, что их различные цвета отражают те частоты света вредные для них, и, следовательно, не поглощаются (отталкиваются), а, как правило, где падающий свет имеет большую долю высокочастотных, высокая - энергетика, ультрафиолетовый свет, другими словами если жесткий свет, древесина мягкая. И наоборот, там, где больше преобладает низкие - частоты, низкая - энергетика, инфракрасные частоты, мягкий свет, древесина твердая.

Это мы можем наблюдать и очень явно в родных древесных породах Австралии, известные своей твердостью. Из-за наклона земной оси к плоскости эклиптики (около 23 ° 27 "), эксцентриситет орбиты и положение Австралии на Тропике Козерога в южном полушарии, в перигелии (когда Земля находится ближе всего к Солнцу - в январе), интенсивность инфра-красного свет самая большая, Австралия переживает свой разгар лета. Эта интенсивность дальнейшем дополнена дополнительным инфракрасным излучением в результате нагрева поверхности земли в Австралии -..пустыни. Австралия, на ряду с другими странами в южном полушарии, поэтому подвергаются более интенсивному инфракрасному свету, чем их коллеги на севере страны, которые испытывают более умеренные условия.

Там, как представляется здесь, есть, казалось бы, аномальный эффект. В нашем понимании света, мы обычно ограничиваем наше восприятие семью основными цветами видимого спектра, который не включает в себя полный спектр (октаву) с точки зрения частот, поднимаясь вверх, как это происходит от длины волны 740-390 нанометров (нм = 1 / 1, 000, 000, 000 метров) или частоты 4,3 - 7,5 x 10¹⁴ циклов в секунду (CPS) или герц (Гц) [8,6 x 10¹⁴ cps будет представлять полный спектр (октаву)]. Мы не можем воспринимать весь спектр (октаву), в которой свет проявляется, потому что наша чувствительность глаз приспособлена только к световым частотам лежащими между красным и фиолетовым. У нас нет понимания полного светового спектра, лежащего между фиолетовым и более высоким спектром красного, о котором пчелы, и некоторые другие животные и насекомых, кажется, в курсе (знают).

С точки зрения самих частот, где-то выше фиолетового, нижний спектр (октава) состоит из инфра - красной зоны. Когда две системы находятся в спектре (октаве) отношении, две музыкальные струны, например, они находятся впрямом резонансном отношении и передача энергии между ними беспрепятственна. Поскольку их вибрационные модели практически идентичны поэтому они вызывают практически идентичные формы и структуры (см. рис. 3.3 стр. 43). Так где - нибудь в частотном спектре инфракрасных частот могут быть в прямом спектре (октаве) отношении с ультрафиолетовыми частотами. Так, в некоторых лесах, на экваторе, например, некоторые породы древесины, такие как бальза, имеют мягкую древесину из всех. Это говорит о том, что лес – качественный - определение частоты отражает, и где лиственные породы создаются и вновь -вступают в резонансные условиях для генерации частот мягкой

древесины, хотя один полный спектр (октава) ниже, потому что пробковое дерево - является наиболее мягкой древеситной, чем мягкие нормальные хвойные породы.

Кроме того, новый цвет у растений многих видов австралийской древесины имеет своеобразный оттенок, состоящий из смеси красного, фиолетового и синего, отражая необходимость противостоять потенциально опасному проникновению этих различных частот света. В Европе, с другой стороны, где условия освещения совершенно другие, с некоторыми исключениями (например, как медный - бук), самый молодой ствол светло-зеленого цвета.

Для самих деревьев и их связь с различными зонами света, расположенного синего - ультрафиолетовой зоне высокой - энергетики, высокие - "жесткие" частоты излучения, связанные как с высотой и широтой; чем ниже широта, тем выше высота, и наоборот. То есть, та разновидность хвойных пород, такие как сосна, в основном находятся на низких высотах в высоких широтах и на больших высотах в низких широтах. Наоборот лиственные породы деревьев, за некоторым исключением, как правило, можно найти на малых высотах в низких широтах (бассейн Амазонки и тропического леса) и от низкой до средней высоты от нишних до средних широтах.

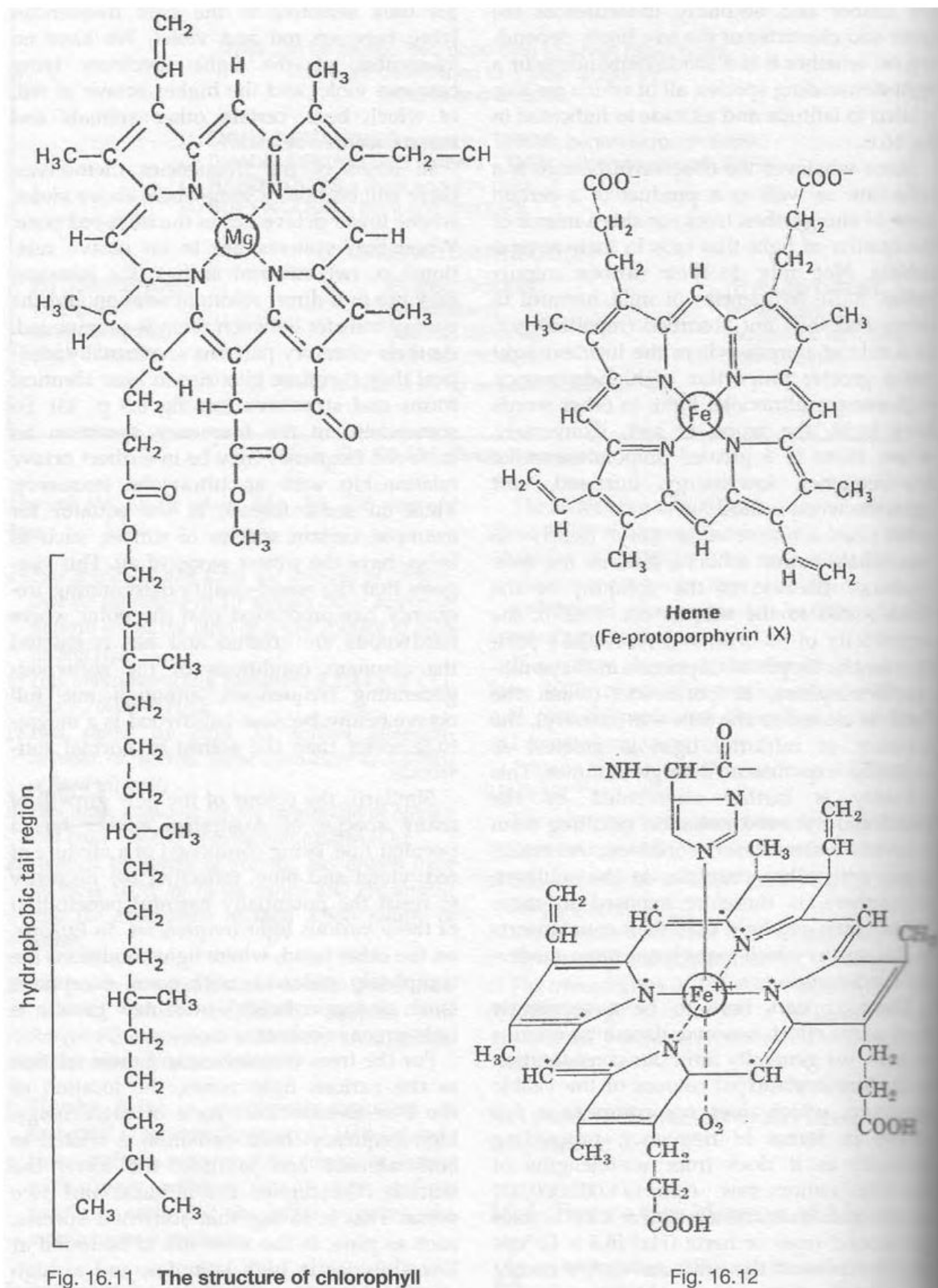


Рис 16.11

Рис16.12

Ультрафиолетовый, коротковолновый "жесткий" свет имеет более высокое содержание энергии, и более быстрое динамичное движение и спиралевидного движения света, сам по себе имеет меньший радиус, более короткий период. Это говорит о том, что, как результат этого, большая динамичная жизнь - процесса в таких зонах должна происходить более быстрыми темпами, более того высокую - высоту деревьев, таких как ель, имеют относительно малое время жизни по сравнению с некоторыми из лиственных пород, например буки и дубы. Эти высокие -

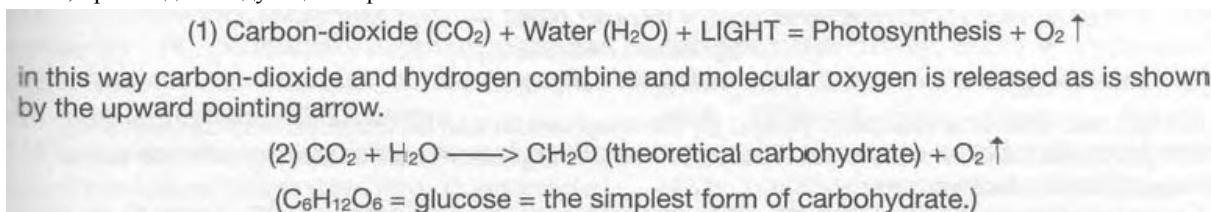
высоченные деревья часто вечнозеленые и древесина у них мягкая. В противоположной зоне света, на уровне моря или в низких широтах, где длинна волны - длинная, низкая - по энергетике, низкая - частота, «мягкий» свет преобладает древесина твердых пород и деревья обычно дольше живут.

16.5 Фотосинтез

Сок обязан своему подъему (приливу) и снижению (отливу), как приливы и отливы, притяжению Солнца и Луны. Иногда влияние этих светил действуют в унисон (совместно, согласованно), в других случаях в противостоянии (рассогласованно). Эти колебания идут сверху вниз и обратно соответствуют концепции инь движение внутри и движения наружи ян и их граничных условиях истощения, уменьшения. То есть, когда комбинированные силы тянут вниз, когда Солнце и Луна достигают крайних пределов своего действия, как и физический предел внутреннего дыхания, их влияние ослабевает. Затем оно сменяется на противоположное в зависимости от их комбинированных сил тянущих вверх, сила увеличивается, пока её власть не достигнет высшей точки. (предел дыхания направленного наружу - выдох).

Природа действует через пульсации, посредством вдоха и выдоха. Когда солнце встает, то сока, наполненный микроэлементами и газами, вытянутый из-за энергичной стимуляции или информации, от прибывающего влияния Солнца в целях дальнейшего процесса фотосинтеза путем предоставления полезных микроэлементов и т. д. Фотосинтез, заметим, тесно связан с количеством производства и качеством освещенности. Когда уровень света падает или отсутствует полный спектр света из-за загрязнения атмосферы, то рост, фотосинтез и создание хлорофилла уменьшается, и меньше кислорода преобразуется и выбрасывается в атмосферу.

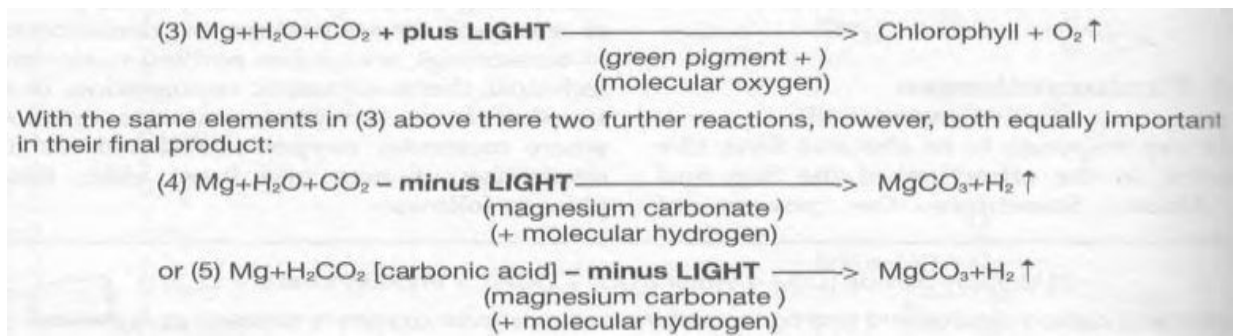
При фотосинтезе определенная часть вверх текущей воды или сока превращается в углеводы, оставшуюся воду дерево использует для испарение и охлаждения. Охлаждение - это процесс энергетической концентрации или уплотнения (= натяжения), которое не имеет ничего общего с техническим, термодинамическим испарением. В самой простейшей форме фотосинтетических реакций, где молекулярный кислород высвобождается для дыхания людей и животных, происходит следующим образом: -



С помощью мощных связей молекулы воды, в более ранем обсуждение электролиза в главе 8, кажется, скорее всего, здесь, что молекула углекислого газа, которая отпускает свои молекулы кислорода, но не молекулы воды её единственный атом кислорода. Благодаря этому процессу, в противном случае чрезмерного количества CO₂ и O₂ фиксируются как в краткосрочной и долгосрочной перспективе, так что правильные пропорции между газами, атмосфера включает CO₂ (0,3%), кислород (20,95%), азота (78,08%) и благородные (инертные) газы (0,93%), сохраняются. Все живые системы, таким образом, можно рассматривать как энергию мусорных куч и очистные сооружения Природы, через которые ни один элемент не может оставаться во вредном избытке или передозировке.

Фотосинтез как процесс, тесно связанный с производством хлорофилла. Если мы изучим молекулярную структуру хлорофилла на рис. 16.11⁴, которая является главной молекулой отвечающей за зеленый цвет растительности, мы видим, что она состоит из 137 атомов и в центре кольца из азота есть один атом магния (Mg). При фотосинтезе положительно заряженный атом магния, само ядро молекулы хлорофилла, контактирует с водой (H₂O) и углекислым газом (CO₂), через молекулы хлорофилла которые сначала могут возникнуть в качестве молекул хлорофилла. Окруженный цепочкой из 4 атомов азота (N), атом магния является царем молекулы хлорофилла, который в дополнение содержит в ассортименте атомы углерода (C), водорода (H) и кислорода (O), что в общей сложности не менее 137 атомов.

Интересно отметить, что 137 является простым числом, то есть число делится только на само на себя или на 1. Хлорофилл, таким образом, очень стабильная устойчивая молекула, сохраняя прочность, как и в неделимости простого числа, и это правильно, поскольку, как фундаментальный строительный блок растительности, она - является одним из существенных оснований для жизни на этой планете. Кровь человека, в равной степени жизненная - дарующая жидкость, имеет аналогичную центральную молекулярную структуру, но в центре её азотного кольца на рис. 16.12 имеется 5 атом железа (Fe) (также показанно в кружке) вместо магния. Известная как гемоглобин, это активная часть крови животных и выполняет ту же самую функцию у животных, как и хлорофилл в растениях. Действительно, в ходе эксперимента, проведенного на крысах, их кровь была заменена жидким хлорофиллом, и они не показали никаких признаков либо паники или болезни, а продолжали жить дальше, как будто ничего не случилось. Если мы теперь подробно остановимся на фотосинтетических реакциях выше, в том числе ключевым атомом магния, не беря во внимания в данный момент другие элементы в молекуле хлорофилла, то по существу, происходит следующее:



В последних двух химических реакциях (4) и (5) магний может быть заменен кальцием (Ca), который производит карбонат кальция (CaCO₃) вместо карбоната магния, но с тем же выпуском молекулярного водорода. Эти две почти одинаковые, но все же разные комбинации магния, CO₂ и H₂O являются предпосылками для двух основных форм носителей жизни, а именно воды и фотосинтеза (создание хлорофилла и углеводов). Одна из них происходит в зоне дневного света (видимый мир), а другая в зоне темноты (невидимый мир). В зоне дня, O₂ выпускается и общее количество кислорода увеличивается, тогда как в ночной зоне, выделения водорода занимает лидирующее место, приводя к возрождению воды через его комбинации (сочетание) с кислородом.

16.6 Почему рост происходит на Конечностях (Кончиках) веток

Чтобы прояснить этот процесс, давайте кратко пересмотрим движения дождевой воды. Когда дождь падает, каждая капля представляет собой скопление и агломерацию 6 молекул H₂O. Имея и положительный и отрицательный заряды и став коллективно более массивнее, то есть больше материала в балансе материя-энергия, их происхождение, как дипольная молекула, которая одновременно кружится спиралью по орбите вдоль их пути, и вращается вокруг своей оси и рассылает свои внутренние силы в пространство, эти капли дождя уже не в состоянии частично плавать в энергетическое поле, где произошло объединение (агрегация) и падают на землю.

На их низходящем вращении они не только поглощают большее и большее количество атмосферного кислорода, азота и другие присутствующие - газы, но в то же время генерируют все более интенсивнее биоэлектрическое и биомагнитное поля. Таким образом, они заряжены (наделены) определенной напряженности (жизненным потенциалом, биоэлектричеством), который в конечном счете, "отдается" растениям, на которые они падают. Когда кислород и других газы, таким образом собираются и концентрируются летят до земли или падают на структуру листа, они поглощаются и вместе с накопленной значительной энергией, провоцируют повышенную активность во всех процессах преобразования (трансформации) и роста. Именно поэтому рост растений реагирует с гораздо большей жизнеспособностью и активностью после прохождения дождя, чем традиционными системами орошения, в которых распыленная вода пролетает расстояние значительно короче по сравнению с которым пролетают капли дождя, а следовательно, такая вода не имеет возможности полезно воздействовать, более высоким нематериальными энергиями Солнца, присутствующих на высоте 4000 метров.

Когда дождевая вода достигает земли с положительным температурным градиентом, она проникает в почву. Переизбыток кислорода постепенно поглощается и рассеивается в окружающую почву, первоначально для активации функции гумуса и микроорганизмов, активные в верхних слоях почвы. Эта активность уменьшается поскольку дождевая вода проникает глубже в нижние слои и постепенно избавляется от избытка кислорода, так как она постепенно остывает при +4 °C точка аномалии. Будучи почти полностью выведенным (исключенным) из воды при этой температуре, остаточный свободный кислород встречается со свободным водородом, который был выпущен в объединение или магния (Mg) или кальция (Ca) с углекислым газом (CO₂) и водой (H₂O), формирование или магния - или кальция - карбонатов, кальций является взаимозаменяемым с магнием в реакции (4) и (5) выше.

Из-за прохладой температуры окружающей среды, кислород находится в своём самом пассивном состоянии и, следовательно, легко связывается с водородом. Образуются новые молекулы воды - H₂O - в результате, то есть рождается и создается вода. Из чего следует, что количество доступной воды не постоянно!

Еще раз, это чистая вода, незагрязненная любыми другими веществами или ингредиентами. Рожденная при температурных условиях около +4 °C (уровень самой высокой плотности энергии и так называемая точка аномалии), это юная, незрелая (несовершеннолетняя) вода, которая имеет все признаки ненасытной молодежи, начинает подниматься вверх через различные энергии - горизонты (наиболее тонко дифференцированные температурные слои), накапливая все больше и больше информации в виде других энергетических систем и резонансов.

Поскольку поднимается медленно, она постепенно начинает нагреваться, растворяя все больше и больше минералов, солей и информации - элементов на своем пути. Она становится ионизированной в этом процессе и приходит в состояние, при котором она может быть втянута растениями и их микроорганизмами. Соль, например, распадается на две составляющие её хлора (Cl) и натрия (Na), которые развивают отрицательные и положительные заряды, соответственно. Из так называемого "неорганического" вещества, создаются две полярности жизни. Без этих зарядов, они теперь разделены, элементы не могут сочетаться с другими положительно или отрицательно заряженными веществами. Если бы необходимое электрическое притяжение отсутствовало бы, не было бы вообще ни каких соединений.

Вода теперь в состоянии даровать жизнь вместо того, чтобы отбирать от неё, создавая жизнь - передает макро-

молекулам (макро — микро) воды. Эти различные макро-молекулярные питательные вещества, затем формируют высокомолекулярные дальнейшее активизация всё более доступным кислородом. Рост активности возрастает, поскольку они, сами молекулы доставляются через капилляры растений или деревьев, становятся все более и более изысканнее, как энергия и питательные вещества постепенно сообщаются с различными структурами и химическими процессами на пути вверх. Чем больше в этих макромолекул зрелой воды становится усовершенствованной, тем больше их сила, она увеличивается, пока, на переднем крае или лицом работать на рост сам по себе, когда их количество материала находится на минимальном уровне и такого же размера, чтобы можно было пройти через очень миленькие отверстия и устьице, их потенциал, качество энергии и максимум действия достигают на материальном уровне. При этом наибольший рост, развитие и раскрытие происходит в этот момент, а именно на дальних концах дерева, растений или травинки.

Поэтому на этом пути развития вверх из более глубоких слоев к поверхности, что вода превращается от ищущей, "принимая, впитывая" превращается в зрелую систему, богатое информационное - состоянии, когда она в любой момент готова распространять эту новую величину трансформировать, качественно улучшать - формы - действовать в живых системах её окружении. Незрелая, "берущая" система была преобразована в излучение, в систему "отдающую", обладает и предлагает широкое разнообразие ионизированных элементов в гомеопатических (микро) дозах.

Именно в точке достижения этой живой, богатой минерально-и микроэлементами водой, подающей большие надежды на будущее, другая, молодая, «принимая», система ищущая информацию должна быть найдена, а именно, тонкий волос-корневой системы растений и их микроорганизмы, или «микро - превращения». Здесь вода сначала используется в качестве жидкости с помощью микроорганизмов, которые, в качестве катализаторов, преобразовывают сырьё, элементы, CO₂, кислород, азот и др. в более крупные молекулы жидкости и соединения.

Она не только служит быстрому расширению росту волос – корневой системы непосредственно (приемников минеральных питательных веществ и более тонких энергий), но и в качестве основного вещества для внутреннего роста растения в целом, как она поднимается по расширенным капиллярам, трубочкам, артериям и каналам в корнях. Эти грубые макромолекулы всасываются из сторон к центру и хранятся в целях создания центральной структуры растения или дерева. Корни-волосинки действуют как небольшие притоки рек, способствуя сбору жидкости, для формирования основных каналов главных корней. Они растут, медленно течет количество формирующих материалов встроенных в структуру дерева до уровня земной поверхности, где внезапно поставка квази- твердой физической материи (минералы, соли, следы - элементов и т.д.) из источников, внешних по отношению к растению прекращается.

Здесь достигнут порог невидимого мира корней - зона, и видно, энергичный мир, наделенный более высокой динамически и залитой сияющей, оплодотворяющей энергией Солнца. Возможно, именно здесь, именно на поверхности Земли, фактически должно находиться «Сердце» дерева. Это та точка, где две стороны дерева, две системы распределения, зримого и незримого, встречаются и объединяются.

В человеческом теле, вены и артерии увеличиваются к направлению сердца и сужаются к капиллярам, каждый из которых сделан так, чтобы реагировать на малейшие различия в температуре или различия в заряде, плотность энергии и энергетической активности. Человеческое тело обладает двумя основными типами, пульсирующей и циркуляционной системами; в легких и в остальной части тела через сердце. Первая система, венозная кровь стремится к обновлению кислородом и отдачей (сбросу) CO₂ и воды, а вторая система доставляет кислород, а также питательные вещества ко всем частям тела и на её обратном пути собирает и транспортирует CO₂ и отработанный материал.

У дерева, заметим, нет ни какого пульсирующего сердца как такового. "Пульсатором", ответственным за передвижения её сока являются Солнце и Луна. Поскольку мир вращается, вокруг Солнца и притяжение Луны колеблются сверху в вниз, через которые возникает прерывистая пульсация между пограничными состояниями (условиями) возникает вдох и выдох.

Снизу вверх, различные трубочки и капилляры по которым движется сок начинают сужаться в гиперболической степени (мере) и в соответствии с их физическими размерами и последовательности, более грубые элементы, по которым не могут быть подняты дальше, встроены в структуру дерева в точке, где их движение вверх прекращается. Чем выше и глубже потоки сока, тем меньше диаметр трубочек сока и быстрее потоки сока вверх и вниз. Чем больше гомеопатический потенциал, тем меньше количества материала, так что в конечном счете, лишь самые мелкие частицы, которые вряд ли учитываются как материя, их поток устремляется вверх к короне или вниз к корням, с увеличением спирального вращения, динамического и энергетического эффекта.

Прямо на самых оконечностях короны и в корневой зоне, активность роста на максимуме, потому что всё, что здесь активно является наиболее потенцируемым в гомеопатических количествах и резонансах, всё которое еще может быть описано в виде структурированной материи. Заметим, этот восходящий или нисходящий, поток энергии на этом не останавливается. Самой вершиной процесса роста, где физическое расширение прекращается, может, возможно, быть описана как отправная точка, а именно в точке, где физические, гармонически структурированные заметные аспекты растения заканчивается, и где начинается чисто энергетический, формаобразующий (форма-контролирующий) аспект, дух растения воссоединяется с его полностью невидимым путем, в настоящее время освобожденным от ограничений материи. Здесь существует взаимодополняемость между невидимым и конечностями корневой зоны, где энергетические полярности, кажется, с одной стороны, та жизненная энергия которая собрана корнями для жизни, и, с другой стороны, конечности - ветки, на кроне дерева, даруют жизненную энергия для жизни.

Будучи самой лучшей и тонкой энергией, всё, что в конечном итоге выходит из этих конечностей- ветвей, является молекулой воды, но в случае с зоной короны, которая несет в себе всё больше не материального, но очень активной,

самые высокие резонансы обертона микроэлементов втянутые ранее в корневой зоне. Став усовершенствованной до такой степени, что бы стать почти чистой энергией и почти чистой молекулой воды снова, хотя и с ультра - высоким потенциалом, гомеопатические, эфирные, со следами резонанса обертона элементов, затем поднимаются из листьев через микро поры, направленными всегда вверх по направлению к высокому уровню энергии, на высоте 3000 - 4000 метров, еще раз, чтобы достичь своей энергетической аномальной точки, или, точнее плотности — энергетического поля, соразмерно со своей внутренней плотностью энергии или качеством. Вот она опять еще раз в "принимающем" режиме для того, чтобы обеспечить себя с еще более тонкой и духовной энергией полученной от Солнца и непосредственно от самого Космоса.

Это дальнейшее накопление информации в дополнение к тому уже перенесенная наверх, представляет собой значительное увеличение как мощность и качество информации, которая продвигает эволюцию. И здесь она плавает, пока не будет привлечена еще раз для ввоссоединения с её помощниками (с транспортом), в конечном счете, снова упадет на Землю в виде дождя, обогащая новой энергией и новой жизненной силой, принеся с собой всё новую информационную и формирующую энергию которую она накопила, обеспечивая тем самым свежий импульс для дальнейшего эволюционного процесса и развития.

Примечание

1. Новая научная библиотека, Шамбала, 1987, ISBN: 0-87773-364-3.
2. Здоровье и легкие д-р Джон Н. Отт: Devin-Адэр, Гринвич штат Коннектикут, США, 1973, ISBN: 0-671-47433-2.
3. Там же.
4. "Структура Хлорофилла" в молекулярная биология клетки Албертс Б., Д.Брей, Дж. Льюис, М. Рафф, К. Робертс и Дж. Уотсон, р.517, рис. 9-46: Гирлянда, Нью-Йорк, США, 1983 год. ISBN 0-8240-7282-0.
5. там же, р.495: Рис: 9-19, "Гем структура (структура Гемоглобина)".
6. Здесь мы сталкиваемся с очевидным парадоксом, где в физическом мире противоположностей, системы с одноименными зарядами или, как потенциал или же поля отталкивают друг друга. Только такие системы с дополнительными полярностями сближаются друг с другом для создания нового синтеза и регенерации становиться возможным. В этом типе более животный магнетизм, слияние индивидуальностей, чтобы произвести новую третью систему или сущность. С другой стороны, в более духовном понимании (уровне) под влиянием высшей диалектики, био-магнетизм, те системы, которые притягиваются друг к другу, проникнуты теми же самими желаниями, те ниже интересами и общими целями.

Эта притяжение, привлекательность, которая выходит за рамки их чисто физического различия. Вот что происходит с каплями дождя. Это более нематериальное притяжение и оно могла бы, таким образом, истолкована, что в объединение молекул воды в каплях дождя заказывается с гораздо высшего источника через био-магнитные, созидания и вдохновляющие силы, действующие на совершенно разных уровнях. Эволюция, как может быть видно, развиваться в положительном смысле только тогда, когда меньше физические противоположности подавляются или под их руководством и объединяются более высокой цели. Если этот порядок изменить, и притяжение между подобными системами происходит на уровне ниже уровня притяжения (привлечения) противоположностей, то эволюция обречена, она станет непродуктивной. Здесь, без объединения или притяжения разноименных знаков, одноименные знаки, заряды, генетически бесплодны и антиэволюционны (то есть гомосексуализм и лесбиянство, не дает потомство).

17 ИСКУСТВО ЛЕСОВОДСТВА

- БЛАГОРОДНОЕ ИЛИ ПОЗОРНОЕ ДЕЛО ?

Заботиться о лесе должны только люди, которые любят его. Те, кто считает лес только объектом спекуляций, наживы, сделают ему и всем другим живых существам большой вред, поскольку лес - колыбель воды. Если лес умрет, то родники иссякнут, луга станут бесплодными и многие слои неизбежно будет захвачены беспорядками такого рода как эрозия почв, пустыни, и то, что такая ситуация дудет последним предзнаменованием для каждого из нас.¹
Виктор Шаубергер

17.1 Современное Лесное хозяйство

До появления науки о лесном хозяйстве, которая ведет свое начало из Швейцарии около 160 лет назад, здоровье и регенерация леса были в значительной степени представлена Природе. При нормальных обстоятельствах, в высоком лесу огромные сочетания видов в верхних ярусах и в нижних ярусах, подлеске, процветают в гармоничном

взаимодействии, каждый из которых приносит свой особый путь к благополучию целого.

Те виды, с глубокой корневой системой, поднимают ценные питательные вещества из глубины, которые находятся вне досягаемости более мелких – корневых систем, а также путем сбрасывания их листьев осенью, обогащают биомассу и способствуют развитию слоя перегноя (гумуса) в лесной почве. Здесь, при совместной деятельности несметного количества микроорганизмов, обитающих в гумусе, питательные вещества трансформируются в состояние, в котором они могут быть легко подхвачены растительностью. Из-за наличия защитного навеса из плотной листвы сверху, земля остается холодной и влажной, и в состоянии поглощать и удерживать до 85% всей влаги, что выпадает дождем, тем самым обеспечивая пополнение грунтовых вод и функционирования полного цикла воды.

Деревья и другие виды растительности очень чувствительны к свету и высокой температуре -теплу, защищены от этих дегенеративных влияний сортами деревьев, структура которых призвана противостоять им, и которые, как хранители леса, регион произрастания по краям леса. В соответствии с этой защитой, и то что материнские деревья и их саженцы растут здоровыми в рассеянном свете и прохладе где CO₂-богатой атмосферы ниже лесного покрова, который защищает молодняк, не только от вредного воздействия прямого солнечного света и тепла, но и от ударов сильного ветра и воздействия сильных дождей. Только тогда, когда мать дерево умирает, наконец, есть пространство и свет доступны для подрастающего поколения, который к этому времени, в подростковом возрасте, так сказать, готовы и полностью набрали силу, чтобы взять на себя роль своих деревьев родителей.

В этих условиях жизнь последующих поколений происходит во всей её полноте, каждый в состоянии достичь полной зрелости и живет своим выделенном диапазоне в непрерывном цикле жизни и смерти. Семена этих зрелых, взрослых деревьев, из которых развиваются напористые и наступающие новые ростки, поэтому имеют высокое качество, обеспечивая тем самым продолжение рождаемости и воспроизводство здорового потомства. В этом высшем состоянии порядка, основанного на широком биологического разнообразии, Природа находится в изменчивом живом, здоровом и продуктивном состоянии равновесия.

Все это яркое спокойствия быстро начало исчезать, отметим, поскольку человечество стало всё дальше и дальше проникать и уничтожать ресурсы леса. Более крупные и большие поверхности земли обнажились для сельского хозяйства, а до тех пор, пока это было в относительно небольших масштабах, ущерб окружающей среде, был незначительным. Иногда эта вырубка предназначается для других целей. Когда Генрих VIII приказал массивное расширение Королевского флота в начале 16 века, например, две тысячи взрослых деревьев дуба, необходимых для создания каждого судна, практически уничтожили в Англии обширные дубовые леса, чей размер и плотность была записана римляне во время их вторжения в 54 г. до н. Таким образом лес считался неограниченным хранилищем полезных материалов и не предполагает условия вырубки, жизненно важное значение для его дальнейшего существования или к эффекту его уничтожения. И это несмотря на то, что во многих отношениях было более высокое родство к Природе в более ранние времена и большими знаниями о древесине, отражает следующая цитата взята из записей австрийского каретного мастера записанной в 1843 году гласит ².

"Есть только три дня в году подходящие для сушки древесины в печи: 3 апреля, 30 июля и день Святой Екатерины. Последний также хорош для литья оружейных ядер и пуль, изнотовление деревянных форм.

Чтобы быть уверенным в том, что древесина будет твердой и крепкой, её следует срубить в течение первых 8 дней после новолуния, когда луна в «мягком знаке» (т.е. в любом из знаков зодиака Девы, Рыбы, Близнецы или Весы).

Чтобы быть уверенным в том, что древесина не станет гнить после рубки, Есть только три дня в году, когда она может быть срублена. Первый день, после Послания Св. Апостола Павла (26 января) и 10-е и 13-е февраля.

Для получения невоспламеняющей древесины, она должна быть срублена, в первый день марта, когда у Луны есть еще 48 часов, перед уходом на убыль.

Лучший день для валки леса, чтобы она не давала усадки является третий день осени, когда дневной свет сокращается и Луна прибывает выше первой четверти.

Для того, что бы было хорошее восстановление, отрастание, дрова должны быть заготовлены в октябре в ходе первой четверти растущей Луны.

Бревна, которые пойдут на боски, пиловочник, должны быть обрезаны под знаком роста Рыб. Они должны быть вымочены в воде при уменьшающим знаком Рыб или Рака.

Та древесина которая не дает усадки, должна быть срублена на Пятницу, когда Луна третий день в знаке Рака.

Прямая, ровная и качественная древесина требуемая каретному мастеру, бондарю и т.п., должна быть срублена в новолунии и в знаке Скорпиона или Рака. Древесина будет оставаться твердой и прочной.

Для того, чтобы древесина не пухла, она должны быть срублена в ноябре на первом и втором дне перед новолунием."

На протяжении веков, отметим, насильственное леса росло быстрыми темпами, были созданы пустыни, где легендарное изобилие и продуктивности некогда господствовали. Леса всегда предшествуют цивилизации, и пустыни — доказательство о её прохождении. Целые народы были вырваны с корнем и должны были двигаться в другие места в поисках средств к пропитанию и существованию. К счастью, в те дни было еще куда идти, потому что население мира было относительно невелико. Но такое не происходит сегодня, когда нас так много и все же, несмотря на все исторические доказательства эффекта от вырубки лесов в больших масштабах, мы все еще продолжаем уничтожать его с угрожающей скоростью, как будто, как лемминги, мы хотим, ускорить наше собственное исчезновение.

*"Когда кто-то умирает звонит колокол. Когда умирает Лес, с ним и весь народ, то ни кто не поднимет даже палца."*³

Виктор Шаубергер

Лесное хозяйство, разумное использование, сбережение, и сохранение жизненноважных национальных и международных активов о лесе следует рассматривать прежде всего как ключевую профессию. Кроме управление водными ресурсами, это - лесное хозяйство, выше всех других дисциплин, которые отвечают за поддержание стабильности глобального климата и поверхностной земли, нашей планеты Земли.

Наука о лесном хозяйстве родилась в начале 19 века, поскольку швейцарцы начали крупномасштабную программу лесовосстановления, чтобы исправить огромные грабежи вызванные массовыми вырубками больших деревьев во время прохождения Наполеона через Альпы. С большим пониманием и восприятием к месту и принадлежности, чем существующие сегодня, они сформулировали строгие законы, запрещающие посадку тех видов, где они не росли естественным путем. Ель и другие высоко растущие деревья не могут быть посажены в долину и посадка буков, дубов и других лиственных пород деревьев на высококов уровне в равной степени ограничено законом. Этот закон до сих пор применяется в Швейцарии, и также был принят Австрией, хотя, как и в других странах, лесное хозяйство и там во многом превратились в коммерческое производство древесины в основном для производства дешевой мебели, деревянной щепы и дров.

В процессе серийного производства, все соединения и понимание естественных процессов, которые обеспечивают высокое качество древесины, были потеряны. Огромные участки земли полностью очищены от деревьев, обнажая почву для прямого тепла и света Солнца, тем самым уничтожая тонкие капилляры почвы -жизненно важный поставщики питательные веществ и почвенной влаги, - а также повышение температуры земли и резкое понижение уровня грунтовых вод. Любое посаженное дерево в любом месте, независимо от его происхождения и условий его естественной среде обитания, и дом и хлеб насущный, средства к существованию несметных существ, чье существование зависит от природных смешанных лесов, безвозвратно потеряны.

В то время как древесина высшего качества оптом уходит для производства высокого качества бумаги и мебели, сравнительно немного из неё повторно посажены, поскольку ей требуется больше времени, чтобы вырасти до вырубки, то есть естественный период выращивания слишком долг для коммерческой эксплуатации. Любое лесовосстановление, которое действительно происходит, как правило, делается с хвойными породами, таких как сосна, для лесного хозяйства, в своем невежестве и в качестве инструмента управления, поклоняется краткосрочной финансовой выгоде, не заботясь о долгосрочных последствиях.

Вращение сводится к абсолютному минимуму, и биологически говоря представляет отказ от будущего, потому что ни какому дереву не позволяют достичь полной зрелости. Это процесс, похож на убийство ребенка. В то время когда возраст зрелого красного дерева составляет около 2000 лет, сегодня его срубают после 60 лет роста. Это означает, что оно было вырублено тогда, когда только 3% было реализовано от его полного потенциала, и прежде чем оно могло дать потомство. Как акт насилия оно равносильно убийству человека с ожидаемой продолжительностью жизни 70 лет, когда она составляет чуть более 2 лет. В результате уже нет зрелых семян и постепенно генетическая база семян ухудшается вплоть до бесплодия. Последствия этого безумия имеют далеко идущие последствия, ибо, как биологическое разнообразие истощается в своем самом высоком организованном качестве, поэтому так же являются качеством, энергетическим и иным образом той, поддержки высших форм жизни. Уничтожение леса идет рука об руку с разрушением воды, и как мы видели в предыдущих главах, последствия этого безумия ужасны.

“Смерть леса, является лишь верхушкой айсберга и является отражением глубокого ухудшения всего человечества.”

Эрнст Кребс

17.2 Монокультура

В природных смешанных лесах, все доступные элементы и влияния, необходимые для роста и развития распределены равномерно и распределяются для каждого организма в соответствии с его потребностями. Здесь дифференциация и разнообразие в максимуме; ни чего не потрачено впустую, и ни чего нет в избытке. В Природе порядок настолько сложен, что он кажется хаотическим, потому, что порядком и спокойствием он радует глаз и поднимает дух - глаза требующие самых сложных "зеркал" для собственного баланса и равновесия.

Одна из причин, почему молодые, в том же возрасте насаждения сосны беспокоят глаза, потому что их уровень порядка ни в коей мере не соответствует гораздо более сложному, который можно увидеть в естественном лесу. Все их насаждения на одной и той же высоте, производят тревожный шум, горизонтальность полностью отсутствует в смешанных лесах. Очевидно, процветающая устойчивость старовозрастных лесов, которые существовали на нашей планете еще до появления человечества, эта естественная сложность, которая представляет очень высокое состояние порядка, был полностью проигнорирован. В носящий в жизнь подлесок в лесах, который управляет, очищен при условии, что больше воды и больше питательных веществ будет доступен для коммерческого урожая деревьев. Вместо Природного синергетического взаимодействия — сотрудничества между различными разновидностями, вводится разногласия конкуренция, располагая один вид растений напротив другого.

В ситуации с монокультурой все деревья стремятся к тем же питательным веществам и световым частотам, чтобы выжить. Вот уж действительно, мы сталкиваемся с выживанием наиболее приспособленных, потому что

количество и качество питательных веществ, специфичные для конкретного вида ограничены. Существует лишь определенное количество каждого доступного элемента и химического соединения, и все деревья, чья жизнь полностью зависит от них должны бороться, чтобы получить его. Энергетическое изменение, пульсации и гармоничное взаимодействие нарушается, болезни, раздоры и разногласия преобладают, расширяя их коварные и пагубные последствия для всех других существ. Встроенный в систему порядок намного низкого качества, сложности, более высоко упорядоченные системы теряют устойчивость и даже исчезают. Человечество Пожалуйста, обратите внимание!

Поскольку деревья или растения в монокультуре только поглощают определенные частоты из довольно узкой полосы частот в спектре, только процент, специфичных для них, используется определенный вид и преобразуется в творческий рост, а остальные отражаются во многих случаях, как дополнительная окружающая высокая температура. Когда, через изменения в вибрирующих образцах изменение в физических формах, что это означает, очень просто, что предыдущая форма была уничтожена или изменилась, иногда насильственно, принудительно. Другими словами, более поздние формы отличаются от более ранних.

Энергия, как движение не может быть уничтожена и таким образом вечна, так как нет никакой такой вещи, как «нейтральная» энергия в смысле статической энергии. Поэтому, если какой-либо энергетический путь в любом случае аннулирован или усечен, или любым другим образом отклонен от его естественно назначенного (предначтенного) путь или формы, то такая энергия извращена и не может выполнять свои творческие-созидательные функции.

Любая функция, которая каким-либо образом поддерживает данную систему в состоянии устойчивого здоровья и равновесия (баланса), является внешним выражением внутренней творческой силы. Если бы не творческая, то такая система будет ухудшаться. Таким образом, если энергия, в этом случае свет и энергия от Солнца, не может распоряжаться сама творчески, то она неизбежно становится разрушительной. Здесь разрушительные последствия приведут к перегреву этих монокультурно посаженных деревьев (деревьев одного вида).

Как только внутренние обменные процессы были искажены путем неестественной температурой либо полученной из вне, или вызванные внутренне, посредством чрезмерного окисления, то естественный обмен веществ в растении не может больше работать в здоровой форме. Другими словами, если природные стоячие волны частот, которые поддерживают определенные изменения и проявление в результате повышения внутренней температуры (см. рис. 7.1), то в случае дерева, или человека как, впрочем, то новая картина больше не представляет образ «здорового дерева», а «больное дерево + паразиты».

Как человеческие существа, мы, как правило, считаем себя здоровыми и не имеем «температуры», но когда наше температура тела $+37^{\circ}\text{C}$. Заметим, как только наша температура повышается скажем до $+37,5^{\circ}\text{C}$, то мы начинаем чувствовать себя больными, возможно, немного кружится голова, но во всяком случае немного лихорадочно. Внезапно мы находимся в состоянии подверженному к болезни. Что случилось? Произошло очень незначительное изменение температуры, и мы больны, мы начинаем работать со збоями, неправильно. Потому что мы больны, наша внутренняя температура изменилась до температуры, способствующей развитию формы жизни, которая в противном случае для нас чуждая нам.

Во все времена мы являемся носителями самых известных болезней, это просто потому, что они бездействуют и будут оставаться таковыми, потому что наша здоровая температура тела не подходит для их существования и распространения. Когда мы получаем температуру по той или иной причине, или мы получаем холод, то температура тела достигает уровня, где бактерии могут просыпаться (разворачиваться) и развиваться. Вирус выходит из своего кристаллического состояния и становится активным и органическим. Но здесь Природа очень умна и, чтобы избавиться от этих нежелательных чужеродных систем, тело поднимает температуру еще на уровень смертельный для бактерий и микробов, которых нормальная температура может лежать между, скажем, $+38,2^{\circ}\text{C}$ и $+38,6^{\circ}\text{C}$. Вот почему, как только наивысшая температура была достигнута, пострадавший часто выздоравливает очень быстро.

Отсюда становится очевидно, что мы как и дерево не болеет из-за паразитов и грибкового нападения, а потому, что его состояние безразличия было нарушено и его состояние наивысшего здоровья и жизнеспособность нарушены. Дерево таким образом привлекает тех паразитов, поскольку изменились энергетические вибрации (колебания), в результате аномально высокой внутренней температуры, способствующие их порождению рода и размножению. Паразиты, таким образом, как говорил Виктор Шаубергер, вызывались для "Медицинской помощи Природой", чья работа заключается в удалении всех генетически вырожденных организмов для того, чтобы гарантировать будущее. В случае с деревом, заметим, основная причина этой генетической деградации - это полное непонимания реакции дерева на свет и высокое тепло, которые теперь будут освещены ниже.

17.3 Свет и тене – любивые Деревья

Таблица [рис. 16.10] на стр. 216 показывает, что существуют две категории деревьев помечены, требовательных к тени и свето-требовательные или любивые. Современная практика лесного хозяйства не признает этого, с тяжелыми последствиями для общего состояния здоровья леса. В своём количественном подходе, современное лесоводство считает, что если дерево растет быстро ставит на обилие отрасли и прибывает быстро в обхвате, то его ставят в соотношение цены и качества. То, что лесное хозяйство на самом деле получает только количество, а не качество за свои деньги.

Через непонимание светового фактора и связанные с последствиями повышения температуры, лесного хозяйства, полностью забывают причину увеличения заболеваемости не только в системе естественных лесов, но и особенно в

плантационных лесах, где в тени-требовательных-любивых виды подвергаются разрушающему воздействию прямых солнечных лучей и высокой температуры чуть ли не с рождения. Но как мы можем определить, является ли дерево свето- или тене-любивым, что для этого требуется? Есть два основных способа:

1. Тене-любивые-требовательные виды, как правило, с тонкой гладкой корой, будучи нормально произрастающими во внутренних областях леса, им не нужно, ограждать себя от высокого теплового воздействия от прямых солнечных лучей. Свето-любивые деревья, с другой стороны имеют толстую, грубую, теплоизоляционную кору, которая является Природным способ их защиты от того же потенциально вредного воздействия.

2. Тене-любивые деревья выращивают дополнительные ветви на стволе от воздействия света и тепла, в то время как свето-любивые могут быть с голым стволом.

Как пример этого, на рис. 17.1 показаны два дерева на собственности автора в Австралии, одно в тени то, которое тене-любивое (а) и другое свето-любивое (б). Вся площадь, показанная на фотографии была покрыта более густой Лантаной (которая, превратилась в экзотический вид приходя в ярость в условиях жаркого климата) до высоты около 4 метров. Стволы обоих деревьев были поэтому защищены от света Солнца на расстоянии первых 4 или около того метров над землей.

Так как эта территория была очищена от зарослей лишь недавно, впервые после многих лет, молодое тене-любивое дерево жило всю жизнь с её ствол защищенным от тепла и света Солнца. Через шесть недель после операции по очистке, тене-любивое дерево (а) (см. также рис. 17.2) начали расти некоторые дополнительные ветви на нижней части ствола на солнечной стороне. Оно должно было сделать это для того, чтобы защитить себя от новой и нежелательной высокой температуры, которая нарушает упорядоченный поток сока.

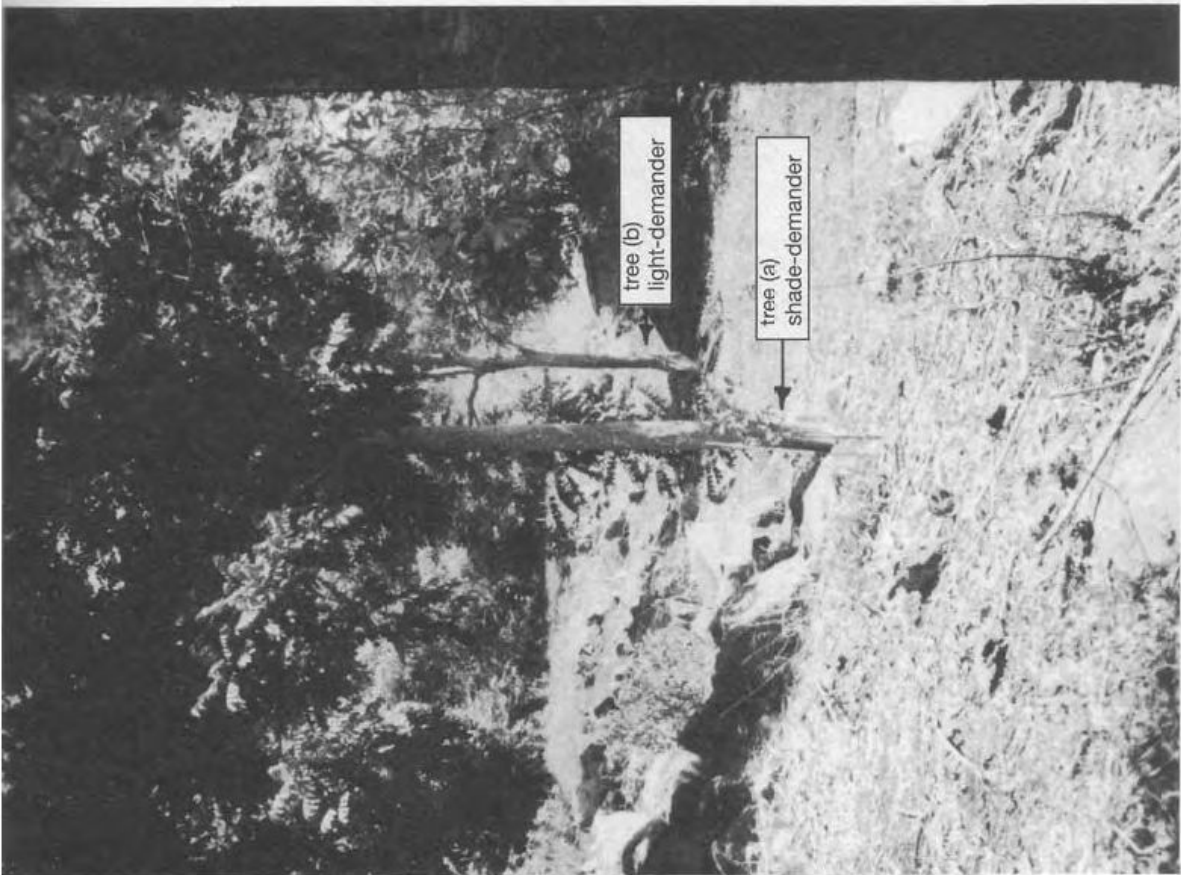


Fig. 17.1

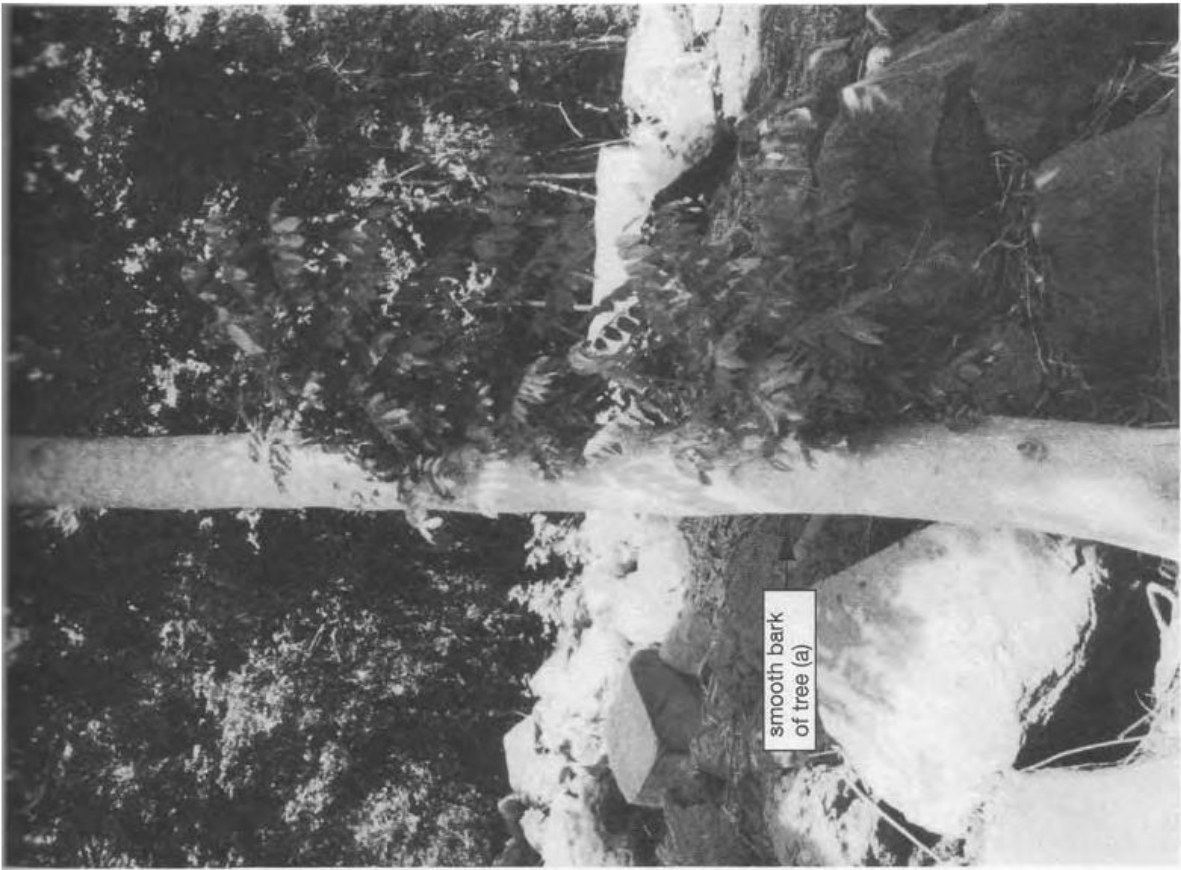


Fig. 17.2 Six weeks after clearing the tree starts to grow more branches



Рис 17.3 Рис 17.4



Fig. 17.4 A tree protects itself after a forest fire

Fig. 17.3 The rough bark of a tree protects it from fire

В большинстве случаев, поэтому, когда дерево или кустарник непрерывно обрезают и быстро восстанавливаются

ветви в тех областях, где они были отрезаны, вы знаете, что мы имеее дело с тене-любивыми видами. Причина, такого поведения, закрывание нижних веток не потому, что они хотят быть освещены солнечным светом, а потому, что они не хотят что бы свет попадал на ствол. Когда солнечный свет освещает ствол, все обменные процессы в дереве нарушаются. Дерево становится перегретым, сок уже не течёт, должным образом и общая структура дерева становится очень грубой, что приводит к пороковым развитием, уродству, раковым новообразованиям на стволе и ветках, и так далее. С другой стороны, за тот же период, свето-любивое дерево (б) (см. там же пихта. 17.3) не изменяется, не выращивает, добовляет дополнительных веток ни сверху ни на каких-либо дополнительных нижних ветвей вообще.

Как и все другие организмы, что является жизненно важным для каждого дерева, в самом деле касается всю растительность, является поддержание даже внутреннего климат, его здорового состояния «безразличия» или «температура бессилия (беспомощности)». Если это каким-либо образом нарушается, то дерево становится склонно к болезням. Насколько она может влиять на всё это в тене-любивом дереве, а при определенных обстоятельствах свет в тене-любивых, тоже сделаем всё возможное, чтобы сохранить или восстановить эту температуру, меньше создавшимся условиям.

Это особенно отчетливо видно после лесных пожаров и объясняет, почему деревья, которые выживают в таких пожарах быстро прикрывают себя изобильно небольшими побегами (веточками), как показано на Рис. 17.4. Огонь подкоптив их кору, так что, вместо отражения тепла, она поглощает его и другие излучения. Без быстрого восстановления защитного внешнего покрова дерево быстро перегреться и может привести к замедлению потока сока, значительно и может больше не доходить до самых высоких ветвей.

Тене-любивые, сосны или ели на рис. 17.5, как правило, растут вгустом лесу без каких-либо других видов деревьев, за исключением пышной кроны. Потому что она гораздо выше, чем у её соседей, она должна когда-то быть в окружении деревьев подобной высоте, а поскольку она еще не выросла настолько, чтобы быть использованной для коммерческой цели, она осталась стоять, когда вокруг неё были посажены саженцы.

То, что случилось с этим бедным деревом совершенно очевидно. На довольно позднем этапе его роста, его защитное окружение было вырублено, оставляя его подвергаться чрезмерному воздействию света и выкокой температуре. В результате оно было вынуждено отвлечь свои силы, на занятие ростом вверх, чтобы возвести дополнительные ветви на всем пути вниз по стволу в целях самообороны. Этот неправильный рост производит очень запутанную древесину, так как ненормальное количество веток должно быть выращены в области ствола, обычно без ответвлений, серьезно нарушая весь процесс роста. При нормальных условиях весь рост таких деревьев будет сосредоточен в короне, ствол будет практически свободный от веток и возьмет для себя правильную цилиндрическую форму.



Рис 17.8 Буки растущие на опушке леса



Fig. 17.5 This shade-demander would normally grow in sunny sites



Fig. 17.6 This shade-demander grows branches only on the sunny side



Рис 17.7

Этот бук наклоняет свою корону
защищает себя от солнца



Рис 17.9

Небольшой бук (стрелкам) защищается
сам на опушке леса

На рис.17.6 показаны, вечнозеленые хвойные деревья, где ветви развиваются с односторонней. Наблюдая за этим нашим обычным взглядом, мы, как правило, замечаем отсутствие развития ветвей на левой стороне с тем, что эта область находится в тени других деревьев, т.е. из-за отсутствия солнечного света дерево не вырастило никаких ветвей, чтобы поймать свет. Это не правильно, как бы то ни было. Дерево не развивается ветвями в ту сторону, потому что там нет солнечного света, от которого оно себя защищает. На внешней стороне, тем не менее, где есть солнечный свет, есть также растущие развитые ветви и листва.

Степень, в которой тене-любивые, как органические и, следовательно, интеллектуальные сущности, готовы пойти, чтобы защитить себя, как это показано на рис. 17.7. Здесь нижние ветви были отрезаны и верхние в последствии склонили себя вниз, к земле для того, чтобы оградить свой ствол. Что касается деревьев, то, это лишней, нежелательный рост высасывает энергию из дерева и отвлекает его от нормального пути. Это защитное движение, изгиб, вниз показан на рис.17.8 характерен и тене-любивым деревьям растущим на внешней окраине леса.

Рис.17.9 с другой стороны, показывает очень маленький бук (указан стрелкой), также среди тени-любивых видов, растущих прямо на опушке леса. Обилие малых боковых ветвей вплоть до ствола является симптомом, своей борьбы, чтобы защитить себя от Солнца и, хотя она может выглядеть очень красиво, дерево на самом деле сильно деформированно. В результате общий рост и качество роста, в частности, страдает в большей или меньшей степени.

Здесь может быть проведена дальнейшая параллель между людьми и деревьями на более психологическом, поведенческом уровне. Тени-любивые деревья можно рассматривать как интровертов. Интроверты замкнуты и чрезвычайно чувствительны к внешним воздействиям. Их способ выражения стремится к самоанализу, умственной деятельности (преимущественно развиты крона дерева), и они внутренне озабочены и поглощены. Они нуждаются в определенной защите и охране, тишина и покой, чтобы развиваться до зрелости и их полному потенциалу.

Экстраверты, с другой стороны представлены свето-любивыми, деревьями, которые могут счастливо стоять на своих собственных, отражающая потребность экстраверта в свете и пространстве вокруг них. Их способ выражения стремится к физически активному, внешнему блеску (развитие ветвей), и они менее чувствительны к своей внешней среде. Они нуждаются в этом внешнем взаимодействии и обмене, чтобы вырасти. Другими словами, они независимы, коммуникабельные люди, которые имеют тенденцию твердо стоять на собственных ногах без поддержки.

17.4 Рост вызываемый светом (Светоиндуцированный роста)

Дендрология раздел науки, связанной с изучением деревьев, связан с анализом годичных колец на деревьях, чтобы определить климатические условия, при которых они росли. Некоторые деревья, такие как Секвоя гигантская в северной Калифорнии, которые вырастают свыше 300 футов (91 метров) и живут в течении 2000 лет или около того, обеспечивая дендрологов точным отчет о климатических изменениях и реагирования деревьев на них. Период, когда годичные кольца более широкие, считаются "хорошими годами", из-за количественного подхода к анализу. Если они расположены более близко друг к другу, посаженны, они представляют "плохие года", когда для дерева были якобы трудные борьбой за жизнь.

Хотя такой анализ может точно фиксировать изменения температуры в окружающей среде в течение периода времени, предположение, что дереву пришлось бороться за выживание или нет, как правило, неверно. Истинное толкование расстояние годичных колец прямо противоположная - там, где расстояние больше, дереву было труднее всего расти и где меньше, рост был здоровым.

Это решающий фактор, который пренебрегают во всем современном лесном хозяйстве, лучше всего объяснить, продемонстрировав разницу между естественными и вызванным светом роста в тени-любивых древесных породах. Фотография из книги Виктора Шаубергера, Наш Бессмысленный труд (рис. 17.10), сравнивает обхват дерева с плантации и двух с естественным образом выращенных деревьев. Как видно, расстояние между годичными кольцами в вызванном светом росте гораздо больше, чем в древесине растущей естественным образом, в которых они едва заметны. Все три дерева примерно того же возраста, но существенно отличаются по качеству.

Потому что начальный рост естественным образом выращенных деревьев проходил в очень рассеянном свет (в тени) под защитой материнского дерева и в надлежащих условиях почвы, годичные кольца расположены очень близко, друг к другу, вместе каналы — сока практически прямые и качество древесины которую можно назвать "резонансная". Кстати это чрезвычайно мелкозернистость древесины, сорта древесины, что использовал Страдивари, чтобы сделать свои знаменитые скрипки. Фактически древесина, которую он использовал была древесиной тутового дерева, которая падала в речные потоки в южных итальянских Альпах. (Такую древесину называют морёной)

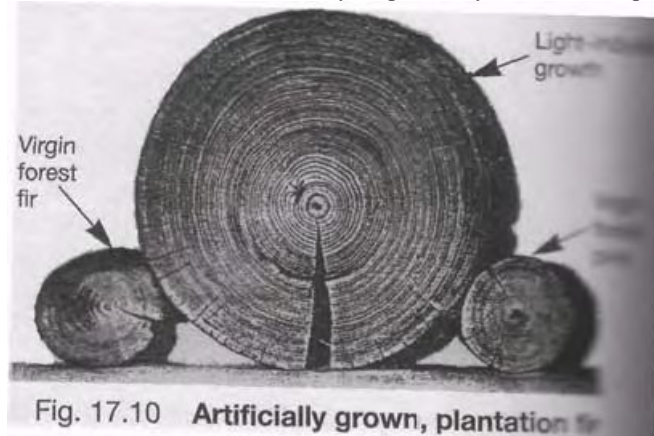


Рис 17.10

Это дерево было транспортировано в холодной естественной проточной воде и лежало на дне реки достаточно продолжительный период времени. Её высокое качество подтверждает утверждение Виктора Шаубергера, что, когда материалы перевозятся в естественных потоках или двойной спиральной трубы их качество может быть значительно улучшено. Просто лежащее в этом естественном потоке воды качество древесины было увеличено, и именно поэтому скрипки Страдивари достигли своих исключительных тонов звукового спектра, чистоты, эффект избыточного света и высокой температуры на рост тени-любного вида дерева, изображено на рис.17.11. Годичные кольца на солнечной стороне ствола очень широко расставленные, а на теневой стороне они очень сближены. Потому что обменные (метаболические) процессы, происходящие в затененной области не были нарушены, дереву не нужно было расширяться от высокой температурой. С левой стороны, теневая сторона, суточные колебания температуры сравнительно малы, а на правой, солнечной стороне, гораздо больше из-за воздействия света и высокой температуры. Эти большие перепады температур не способствуют равномерному и регулярному росту, происходящему на левой стороне ствола.

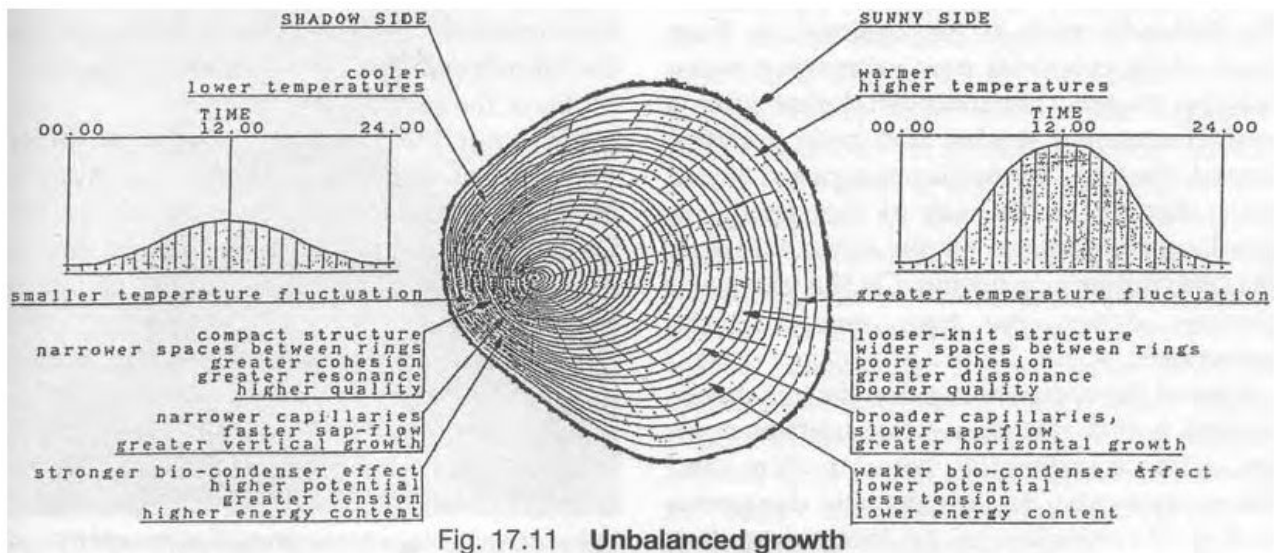


Рис 17.11

Пример ослабляющего эффекта вырубке леса показан на обороте.

17.5 Другой рукотворный Грабёж

Одним из хорошо документированного последствия кислотных дождей, которое не будут рассматриваться здесь, есть другие антропогенные факторы, влияющие на рост деревьев. Здесь используется термин «руко-творный (искусственный)» имеет свою специфику и относится к одному определенному виду на этой планете, как станет ясно в последней главе.

Согласно исследованию немецким инженером-электриком, д-р Вольфгангом Фолкродтом, дерево - система связи, которая функционирует на много более низких энергетических уровнях коротковолновые, чем высокочастотные выбросы используемые во всем мире в системах связи. Если дерево как коммуникационная система принудительно перегружена более сильными сигналами, например, которых не было 20-30 лет назад, то все его внутренние коммуникации и организационная система становится бессвязной. Это диссонирует искусственный электромагнитный импульс влияет на правильное функционирование биоэлектрических и биомагнитных схем в клетках, дерева, в результате чего неправильно запрограммирован рост и, если дерево подвергается воздействию частот ультра коротких волн и долгим передачам, оно разрушается.

Главным виновником в этом дополнительном бедствии леса и ответственным за тревожную смерть лес в Германии, (или 'Waldsterben' – гибель лесов, как его называют) являются радары (Радио Локационная Станция). Исследование доктора Фолкродта о 'гибели лесов', была определена наиболее распространена вокруг военных и гражданских аэродромов и в приграничных районах, где использовались радары (РЛС) была наибольшей. Сила радиолокационного импульса гражданских и военных объектов составляет около 20.000.000 ватт, излучение радара на Западе составляет около 10 000 раз сильнее, чем в России. Каждый поворот луча радара, облучает дерево в качестве периодического среза ствола, из которого оно не может убежать. В Канаде, например, большие участки леса были уничтожены Линией Росы (DEW-лайн) (оборона раннего предупреждения), радарные установки.

Микроволновые направленные передатчики связи одинаково разрушительны, имея плотность Сигнала 100 Вт/см², рядом от передатчика на башне. Для того чтобы проверить эффективность и надлежащее функционирование микроволновых передатчиков, или высокого напряжения питающей сети передатчика, берется неоновая трубка, держится параллельно направлению передачи. Если она загорается, система в порядке. Осознавая все эти пагубные эффекты в результате своих исследований, доктор Фолкродт сделал его своим делом отслеживать все предлагаемые новые радиорелейные башни. Он обнаружил, что после того как новый микроволновый передатчик был введен в работу то, деревья на склонах подвергавшиеся воздействию лежали прямо на пути сигнала, серьезно страдали в течение нескольких недель работы передатчика. На обратном или теновом склоне, деревья, как правило, были целыми и невредимыми.

Одна из видимых причин это ухудшения является та, что микроволновые передатчики работают с длинами волн от 2 см и до 50 см, воздействие которых имеет опасные биологические последствия, то есть тепловые или других эффекты, таких как электромагнитный-смог. Микроволны энергично карают и разрушают, воздействуют и вызывают изменения в кристаллической структуре, таким образом, что элементы распадаются и рассыпаются, на составные мельчайшие частицы. Внутренняя работа в микроволновых печах на аналогичных длиннах волн, что и для радаров и производят аналогичные разложения, разрушительные эффекты, связанные с колебанием тепла которые они порождают в молекулах облучаемого вещества.

Некоторые данные следует упомянуть о климатическом последствии вырубки лесов. Средняя скорость испарения среднего дерева в тропическом лесу, например, составляет около 600 литров воды в день. Предполагая, что 200 деревьев на гектаре тропического леса, это представляет испарение воды в атмосферу 120 000 литров на гектар (га) в день, или потеря в потенциальных осадках, в дожде, 12 мм/м² в день. Другими словами, если бы вся вода, испаренная из одного дерева падала дождем на землю в виде столба, то 12 мм слой будет ежедневно поставляться на квадратный метр поверхности земли.

Не весь тропический лес и в Алжире, с климат похожем на большей части на Австралийский, 14 метровый эвкалипт обеспечивает 375 литров воды в день атмосферу через испарения [данные из Сахары Ричарда Санкт Барбе Бейкера]. Согласно Австралийскому Лесному Отчету в 1977 года, количество срубленных лиственных деревьев ежегодно с 1973 года составляет 13 819 000 м³. Если предположить, что средний показатель 1.5 м³ полезной древесины в дереве, это = 9, 212, 667 деревьев. Получим 150 взрослых деревьев/га, площадь лесного покрова вырублена в год = около 61, 420 га, или 614.2 км². На основании цифр, 150 деревьев / га, ежедневная потеря водяного пара при 375 л / дерево = 56 250 л / га, или 5 625 мм / м², общая 2,054.6 мм / м² / год. Для полного цикла, 61 420 га вырубается ежегодно в размере, скажем, 168,25 га / сутки (61 420 га / 365 дней), то совокупный убыток за 365 дней составит около 632 150 млн литров или 632 150 000 тонн воды в год. Если это вырубка была постоянной за последние 22 года, то они делают бессмысленными любые новые посадки, полная потеря потенциальных осадков из-за вырубки лесов составит около 13 907 345. 2 миллиона литров или 13,907.3 млн. тонн воды, или площадь 13,9 км в ширину и 1000 км в длину и 1 м в глубину. Не незначительное количество воды, по любым стандартам для сухого континента. Когда деревья будут вырублены, а люди задаются вопросом, почему они страдают от засухи, то, ввиду этого, оно легко становится понятным. Посадка деревьев и глобальные лесовосстановление в массовом масштабе поэтому необходимы в этот последний час, если человечество хочет спастись от катастрофы. Что касается необходимой рабочей силы, есть миллионы людей, которые доступны и которым это под силу. На самом деле нет недостатка в безработных в настоящее время, что бы сделать всё, что необходимо сделать.

Природная длина волны водорода, заметим, 21 см и в пределах пропускной способности текущего передатчика микроволновой печи. Поскольку водорода является одним из составляющих атомов в молекуле воды, поэтому вполне возможно, что он резко нарушается и даже разрушается из-за чрезмерного возбуждения, связанные с внутренним возбуждением, вызванного микроволновым излучением генератора. В случае с деревом это приводит к разрушению структуры сока, который, как наша кровь, состоит примерно из 80% воды, и в то же время увеличение количества доступного кислорода в дереве, что приводит к совершенно неестественному ускорению обмена веществ. К сожалению, для такого дерева, они коренятся на месте и не могут убежать от излучения микроволновой станции, башнями и сетями передачи высокого напряжения.

Как показательный пример, я сфотографировал дерево в ноябре 1987 года под Мюнхеном на рис. 17.12, очевидно, было выставлено в его дальнейшей жизни постоянному облучению близ лежащих гражданских и военных радаров, а также микроволновых передатчикам, которые теперь стали нормой для почти всех коммуникационных телефонных сетей, телевизионных и т.д. Как мы видим его хаотичный рост и он грубо деформирован. Хотя человеческие существа являются более мобильными, если они тоже постоянно подвергаются воздействию такого излучения, то они тоже становятся все более склонны к болезням крови. В нескольких последних научных исследованиях было показано, что люди, живущие в непосредственной близости от высоковольтных сетей кабелей у них выше нормы заболеваемость.

То, что это внутреннее микроволновое потепление, вызванное становится все более распространенным и ускоренным может быть выведено из текущего исследования пространства между годичными кольцами сосны *Thuja* осуществляется Содружеством по научным и промышленным Исследованиям (CSIRO) в Австралии, которое показало, что в последние 25 лет увеличение у дерева ширина годичного кольца выросла более быстро, чем в любой другой период, за прошедшие 900 лет нашей эры. То, что произошло давно, неизвестно, но, возможно, был период большого извержения вулканов или, возможно, было значительное увеличение космического излучения по некоторым причинам.

Статья "Глобальное потепления, кольца истинны"⁴ признаки этой реакции расширения на рост окружающей атмосферной температуры, которая вполне может играть определенную роль, но не принимает во внимание количество радио, телевидение, микроволновых печь, радиолокационных и других форм электромагнитных передач, что за последние 25 лет достигли почти пропорций насыщения. Ни где на этой планете сегодня не спрятаться, любой организм подвержен от проникновения и проникновением тревожных вибрационных влияний этих коварных излучений. К этому можно также добавить, молчание, не огласить про радиоактивные утечки из атомных электростанций и свалки, не говоря уже о зловещем гниении Трупов Русских атомных подводных лодок. Поэтому представляется гораздо более вероятно, в свете исследования д-ра Фолкродта, в том, что увеличение ширины кольца деревьев в этих соснах *Thuja* связано из-за электромагнитного, а не теплового эффекта.



Fig. 17.12 Tree near Munich damaged by radar

Рис 17.12

Надежда на будущее лесного хозяйства, заметим, заключается в участии заинтересованных лиц и экологически ориентированных групп граждан, а не государственных и правительственных организаций, которые полагаются на так называемый «экспертный» совет. Как мы видели, по отношению к битве Виктора Шаубергера на Рейне и последующее строительство гидротехнических неестественных сооружений, у эти "ученых" есть личная заинтересованность в поддержке тех кто у власти. Если бы знание и теории Виктора Шаубергера и практика в этих различных организациях, граждане были бы объединены и реализованы в глобальном масштабе, то много было бы сделано на пути к превращению в настоящее время ослабляющего потока жизни на этой планете.

В Австралии и во многих других странах мира, например, Пермакультура⁵, экологические движения за охрану окружающей среды, созданного Биллом Моллисон и Дэвид Холмгрен в Австралии в 1974 году, был колоссальный рост. Теории и практики поддерживаемые пермакультуры охватывают создание интегрированной среды на больших и малых масштабах и, в своей практике оказались весьма успешными. Это особенно подход "руки", разработанный для людей и семей из всех слоев общества и, следовательно, в пределах средств и возможностей тех, кто заинтересован в повышении своего ближайшего окружения.

Помимо улучшения качества жизни в так называемых цивилизованных странах, применение методов пермакультуры в странах, пострадавших от нищеты сделало возможным для многих людей, которые иначе бы погибли в самых ужасных условиях, выжить с увеличением численности и качества пищи. В пермакультуре от использование всех искусственных удобрений отказываются и только используются натуральные методы компостирования и оплодотворение. Если реализация этой хорошо продуманной системы будет более широко распространена, то это начнет оказывать значительный эффект сначала на местный, а затем и на более обширные территории.

Пермакультура стремится воспроизвести как можно точнее биологическую вариантность растительного типа встречающегося в Природе, а не упорядоченные сады, современной моды. В этих искусственно созданных средах обитания, сельского хозяйства, лесоводство, животноводства и независимо от того, что имеется ли вода, объединяются в гармоничное и устойчивое целое. Виды растений выбираются в соответствии с которым лучше всего растет в сотрудничестве с другими. Пояса убежищ и рожи размещены с целью обеспечения оптимальных условий для выращивания овощей вместе с другими растениями и пастбища для домашних животных в преобладающим климатическим и почвенным условий. Каждая семья или группа, таким образом, обеспечена средствами все более и более самостоятельной, автономией.

Лесовосстановление теперь требуется в массовом масштабе во всем мире. Чарльз Пити⁶, из Западной Австралии, разработал система для успешной массовой посадки деревьев в засушливых регионах. С учетом обширных территорий существующих пустынь и их быстрое расширение и зарождение в ранее продуктивных регионах из-

за почти полного удаления лесного покрова, метод Чарльза Пити это, безусловно, обеспечит жизнеспособные решения. Эти системы действительно работают, и в настоящее время каких-либо веских причин, почему государству и правительству которому угрожает пустыни и засуха, не берутся сразу выполнять их, если они действительно заботятся о своей экономике и благосостоянии своего народа. С этим методом Чарльза Пити гарантируется выживаемость 92%, а за последние годы, посадил 60 000 миллионов деревьев в Кувейте, Пакистане и Западной Австралии. Если какие-либо климатические и сельскохозяйственные восстановительные мероприятия обратят внимание Организации Объединенных Наций и при поддержке Всемирного банка, в один миг все получают преимущество!

Примечание

1. "Умирующий лес", Виктор Шаубергер, Pt. I : То Мэг, Vol.151, Ноябрь .1936, с.30.
2. Имплозия, № 78, с.29.
3. С архива Шаубергеров.
4. "Глобальное потепление, кольца правды," Новое Учение, Сентябрь.1991.
5. Пермакультура институт, PO Box 1, Ryalgum 2480, Новый Южный Уэльс, Австралия. Пермакультура Интернешнл Лтд. ООО, ящик 6039, Южная Лисмор 2480, Новый Южный Уэльс, Австралия.
6. Чарльз Пити, бакалавр (Forst'u), Лесонасаждение PTYL 5 Лют-авеню, 6008 Даглиш, В. Австралии.

18 МЕТАБОЛИЗМ В ДЕРЕВЕ

Все процессы, которые происходят в воде, отражаются очередной раз в индивидуальных формах растительности.¹
Виктор Шаубергер

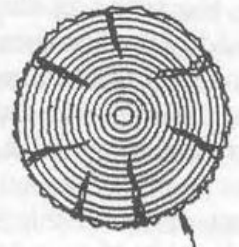
18.1 Движение Сока

Уместно теперь изучить фактическое движение соков и два условия при естественном росте и неестественного вызванного светом роста. Как и все остальное в Природе, это также определяется температурным градиентом, в данном случае в само дереве, а также в его отношении к внешним факторам, как свет, тепло и холод. Мы видели в главе 9, что решающим при переносе и транспорте питательных веществ, все эти функции температурного градиента. Когда свет и воздух исключены, выпадение солей и питательных элементов происходит с охлаждением, в то время как с воздействием света и воздуха, происходит осадок с нагреванием. Следует также напомнить, что в соответствии с положительным температурным градиентом, высококачественные питательные вещества, выпадают последними, поскольку сок охлаждается к +4 ° С или поддерживается при этой температуре. Под сильным отрицательным температурным градиентом и светом и высокой температурой, происходит обратный процесс, и низкокачественные питательные вещества, исключаются, высококачественными не переносятся вообще.

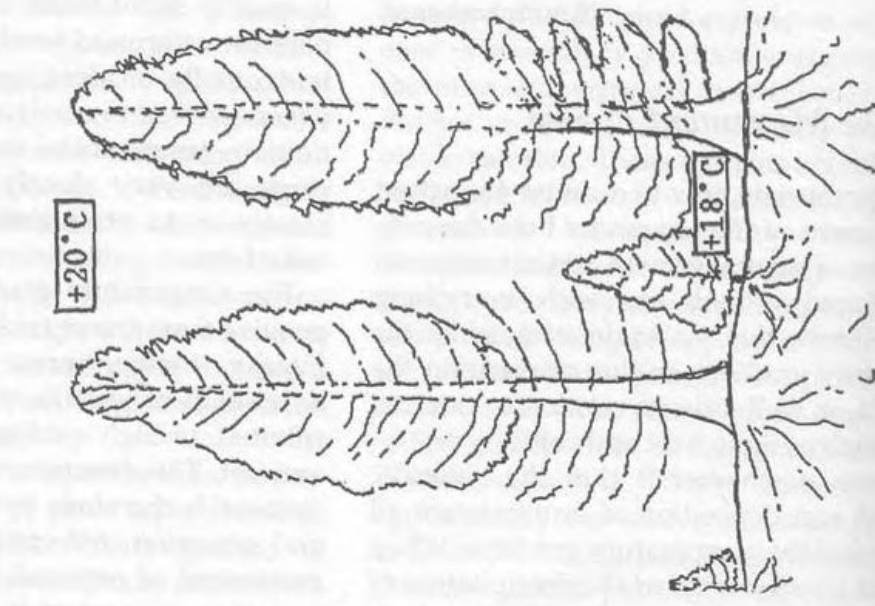
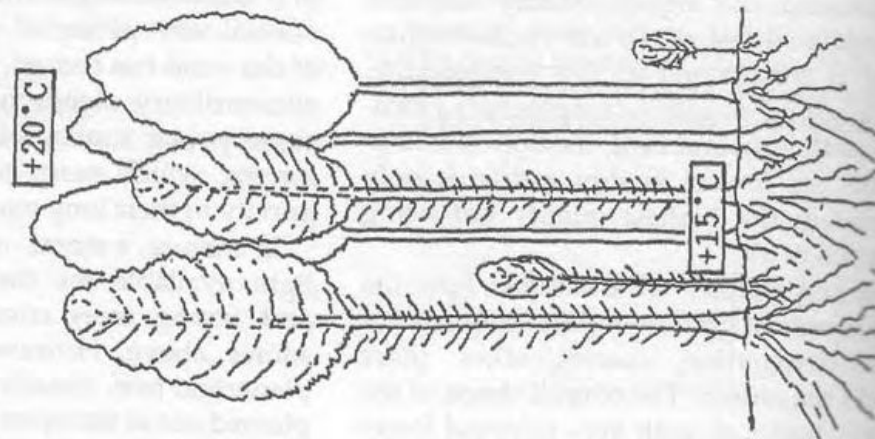
В последних главах мы опишем, как происходит естественный рост и развитие в тени-любивых видах, которое происходит в основном в кроне. Полная форма ствола цилиндрическая, с минимальным развитием нижних ветвей (рис. 18.1), потому что нет никакой необходимости защищать ствол от света. Температура воздуха на уровне кроны, как правило, значительно выше, чем температура на уровне земли. Потому что нет горизонтально падающего света, ствол тоже никогда не подвергается массивным и резким колебаниям температуры, в результате чего годовые кольца располагаются очень близко, иногда так близко, что их неотличить невооруженным глазом.

Температурный градиент ствола положительный от внешней стороны внутрь, более прохладная внутренняя температура, гарантирует то, что любое перемещение материала для роста равномерно распределено, высокого качества и относительно небольшого количества. Направление роста и развития, следовательно, вверх с небольшим боковым расширением, отражающие собственно естественные движения сока и поднимающей (левитации) энергией, которая является её частью. По словам Виктора Шаубергера она может быть настолько сильной, здоровой, зрелой, естественно выросшем дереве, что это шторм почти невозможно искоренить. Именно эти силы, которые возвращают дерево к своему нормальному вертикальному состоянию после сильных порывов ветра. Это также объясняет, чрезвычайную гибкость стойкость стволов некоторых молодых саженцев в естественных старовозрастных лесах, которые, кажутся, бросают вызов силам гравитации вытягивая длинные руки к небу.

HIGH-GRADE TIMBER
 Narrow annual rings
 of healthily grown
 forest tree with
 very fine, straight
 capillaries.



LOW-GRADE TIMBER
 Wide annual rings
 of plantation tree
 with coarse, sinuous
 capillaries.



+20°C



Fig. 18.3 Unnatural cone shape

Fig. 18.2

Fig. 18.1

В зрелых, природных, старовозрастных лесах свет для роста саженцев и молодых деревьев пробивается от источника выше в рассеянном виде. Заметим, что из-за типичной посадки деревьев, как правило, в тени посажено то дерево, которому тень необходима, посаженно в открытое место (рис. 18.2), и чтобы выжить он сразу же, чтобы справиться с неестественным уровнем освещенности и высокой температурой, покрывается как можно быстрее со всех сторон ветками особенно у земли вместо своего роста вверх. Его форма имеет конусообразную форму, иногда чрезмерно, как показывает рис. 18.3 есть массовое развитие ветвей в нижней части ствола. При ближайшем рассмотрении видно, что распределение ветвей является несбалансированным, что есть большая плотность узлов с солнечной левой стороне ствола и, хотя эта форма может быть подходящей для Новогодней (Рождественской) Ёлки, на самом деле грубо деформированна.

В уригулированной посадке, растущее дерево в конечном итоге получает определенную степень защиты от соседних деревьев, потребность в выращивании боковых веток, уменьшается и преобладающее направление роста направлено вверх. Однако в обычном управлении лесными насаждениями (плантациями), после установленного периода выращивания, деревья выборочно прореживают, часть выбранной подходит как строительная древесина и отправляется на лесопилку, а остальная часть на целлюлозные-мельницы, в щепу. Эффект этого прореживания на остальные деревья приведет к катастрофическим последствиям! Еще раз, и очень неожиданно, они подвергаются воздействию избыточного тепла и света. Для того чтобы выжить, вся энергия роста направляется в стороны в направлении выращивания ветвей на всём пути нижней обнаженной части ствола, преимущественно на солнечной стороне, произведя повторно обилие узлов, встряска и искривления, 'губчатое зерно'. Обратите внимание на рис. 18.4 значительные различия в пространстве между годовыми кольцами и внутренними и внешними, грубость в зерне на поперечном сечении ствола, здоровый рост в данном случае произошел, примерно, в середине третьей жизни дерева, когда слои годовых колец были самыми близкими друг к другу. На ранних стадиях развития это 33-летнего дерева, очевидно, подвергается противоестественному уровню света и высокой температуры. Поскольку его ствол постепенно стал защищаться от этих воздействий, после его стали защищать компаньоны дерева, годовые кольца в этом месте расположены рядышком, вместе, после этого расширились снова резко и очень широко, когда защищающие компаньоны были удалены.

Любую резонансную древесину можно только получить из области где близко расположенны годовые кольца, но плата, за вырезанную доску по всей ширине ствола будет страдать неоднородной усадкой. С точки зрения их пригодности для конструкционного назначения, растущее естественным образом, плотно расположенные кольца древесины гораздо выше, более последовательны, устойчивая (твердая) и регулярна по всей структуре, и гораздо устойчивее (менее склонна) к деформации и неравномерной усадке. Плантация леса или тене-любивые деревья внезапно подвергается воздействию света в естественных лесах, с другой стороны, проявляются не только неравномерные расстояния годовых колец, а сердцевина дерева часто расположена не по центру и склонны к развитию гнили в сердцевине и кольца не правильной формы их трясёт, причем легко раскалывается по линиям, а также между годовыми кольцами.

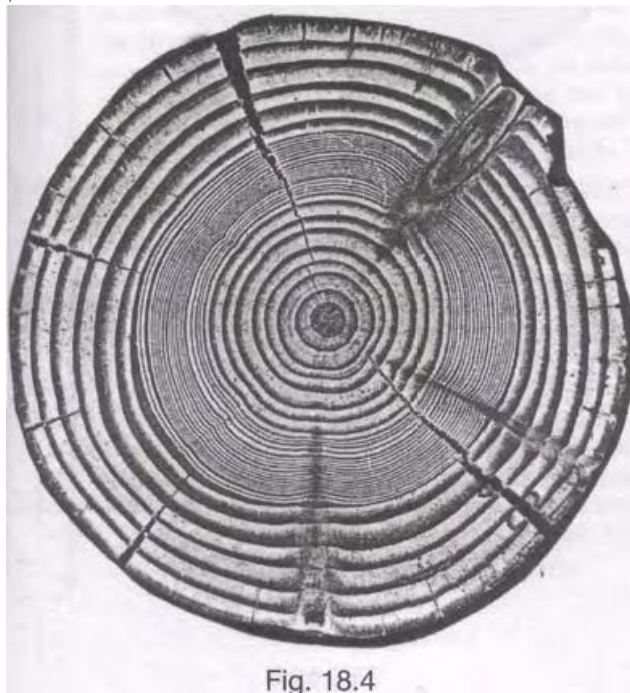


Fig. 18.4
Рис 18.4

Более того, не только рыхлая, губчатое, пространство между кольцами приводит к чрезмерным и неравномерной усадке, что делает такую древесину практически бесполезной и абсолютно непригодной как сильный конструкционный материал, связанно с аномально высокой внутренней температурой также обеспечивает идеальное место для размножения бактерий и грибов паразитов, которые в конечном итоге убивают дерево. Все эти некротические (омертвевшие) явления есть то, что Виктор Шаубергер называет «раком дерева» и, очевидно,

что страдает дерево на двух фотографиях на рис. 18.5, видно, пострадало от смертельного заражения гнили в сердцевине как показывают грибковых наросты (стрелками) на полпути вверх по стволу, вызывая его разрушение.



Disease in shade-demanding timbers through excessive exposure to sunlight

An example of the damage inflicted on a shade-demanding beech tree, when it is planted out in the open in plantation forests and exposed to the full impact of direct sunlight in its early youth. Such trees can only grow and develop healthily under the protection of the mother-tree.

← The upper part of the trunk and the whole of the crown have broken off about half way up the trunk.



Cross-section through a 60 year old beech, showing the development of wide, oversize, annual rings during the first 25 years of its growth. The structure of the wood between such large annual rings exhibits a spongy texture, which is highly absorbent and leads to heart-rot.



← Tree in the adjacent photograph has suffered a major attack of heart-rot, as evinced by the fungal growths (arrowed) on the trunk, which caused the fracture about half way up.

Fig. 18.5

По словам Виктора Шаубергера фактически движением сока не осуществляется через осмос (**Осмоз** (от греч. **ὄσμος** — толчок, давление), диффузия вещества, обычно растворителя, через полупроницаемую мембрану, разделяющую раствор и чистый растворитель или два раствора различной концентрации.), как в предполагается в настоящее время:

"Я много раз уже заявлял, что повышение сока в деревьях не может быть объяснен физическим подходом до сих пор выдвинутыми только, например, влиянием внешнего давления воздуха и т.д., но в этих объяснениях не найти ответа на происходящие обменные процессы в постоянной пульсации в каждой клетке дерева и, следовательно, в результате жизнедеятельности капиллярной клетке-дерева. Профессор Курт Бергель из Берлина пришел к аналогичным выводам в связи с деятельностью сердца и крови у животных. ²"

Помимо оживляющей пульсации, здоровое движение сока также происходит в срезвычайно тонких капиллярах, которые можно найти в полностью естественным образом растущем дереве (рис. 18.6). Показан диаметр этих крошечных капилляров. С небольшим потеплением углеродистая кислота, содержащейся в воде и соке превращается в углекислый газ и образует пузырьки, которые полностью закрывают полнопроходный (закрывает диаметр капилляра) капилляра, и на самом деле капилляры качают, как насос, воду с питательными веществами и соком прямо до самых дальних веточек, оконечностей, кроны. Эти пузырьки заполняют капилляры, как пробки, и, так они поднимаются, выдавливают, нажимают, промежуточные прослойки, пакеты, воды, сока и т.д., вперед передсобой.

Таким образом, сок может быть поднят на возвышающуюся на 91m (300 футов) высоту, например, как в Тасмании рябины, самая высокая лиственная порода в мире. Восходящее, поднимающее движение сока не может произойти из-за осмоса, чье абсорбирующее действие в повышении ограничено, ни одним только механическим всасыванием, заметим, так как уже давно установлено, что столб воды не может быть поднят выше, чем 9,81 м (32,18 фута).

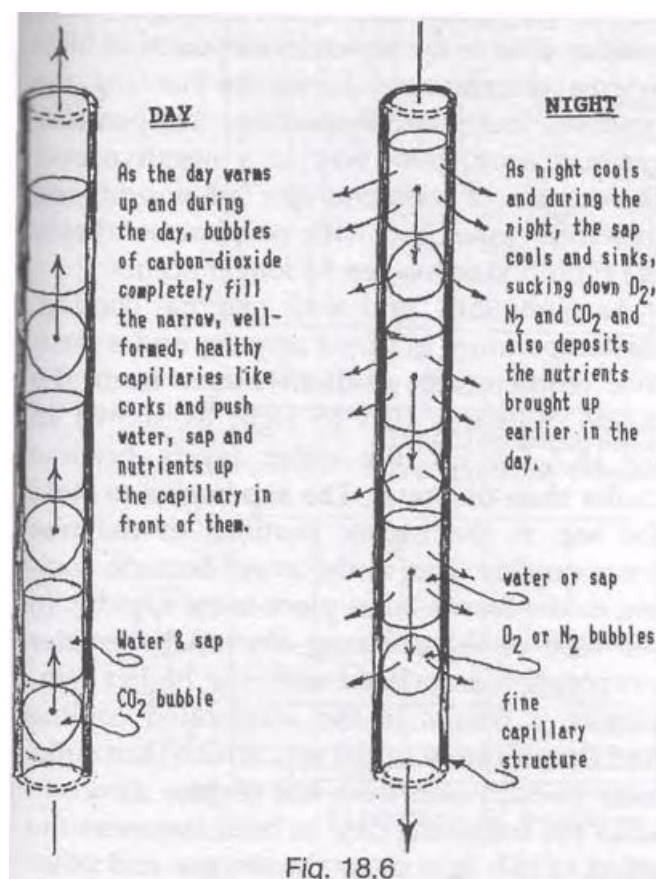


Рис 18.6

Подъем (восхождение) сока - дневной процесс. Дерево выдыхает кислород в течение дня в процессе фотосинтеза, а ночью направление движения изменяется и оно вдыхает кислород (как и мы) в целях обеспечения развития корневой системы и одревеснения ствола. Когда Солнце заходит температура падает и уровень динамической энергии уменьшается.

Это инициирует отступление сока, который теперь становится особенно плотным через охлаждения и опускается вниз с направлением понижающего Солнца и в корневую зону. Трубочки и капилляры в кроне откачивают сок и создается биологических частичный вакуум так как CO₂-пузырьки конденсируются (уплотняются) и начинают снижаться. Вместе с сахарами и крахмалом образованными в дневное время при фотосинтезе, это всасывание затягивает вниз кислород, азот, сахара, крахмалы, CO₂ и другие содержащие газы через отверстия (устьице) и поры в листьях и все вниз, вплоть до мельчайших волосинок корней. Здесь они питают жизненные функции дерева в ночное время и обеспечивают материалом для его строительства структуры, формирование годичных колец и одревеснения внутренних тканей дерева в целом. Когда зоны кроны и ствола остывают, корневая зона нагревается, и наоборот, если

корона и ствол нагреваются зона корней остывает. Таким образом, почва остается теплой в течение ночи и зимой, и прохладная в течение дня и в летнее время. В результате чрезмерных колебаний температуры грунта, которые отрицательно сказываются на микроорганизмы в живительном слое перегноя (гумуса), не происходит процесс гниения — расложения.

Тот же самый процесс относится к свету - с свето-любивые породы древесины, пока свет не является чрезмерным, поскольку у них есть защитный механизм в виде очень толстой коры или, в некоторых случаях, цвет - цветная кора с высокой отражательной способностью.

Рисунки.18.7 А и В показывают эти процессы более подробно. Так - называемый "слой камбия" можно рассматривать как «прото – годовичное - кольцо» и в то же время используется в качестве диэлектрика, будет обращено внимание позже. Эта активная зона, где происходит рост дерева через взаимодействие двух разных составных, и электрически заряженных жидкостей, т.е. отрицательно заряженные флоэмы (**Флоэма** (от греч. phloios – кора, лыко), ткань высших растений, служащая для проведения органических веществ к различным органам. Вместе с ксилемой составляет т. н. проводящие пучки.), содержащих кислород, диоксида углерода, азота и т.д., стекает с внутренней стороне диэлектрика, тогда как положительно заряженная ксилема (**Ксилема** (от греч. xylon — срубленное дерево), ткань наземных растений, служащая для проведения воды и минеральных солей от корней вверх по растению. К. располагается сплошным кольцом или в так называемых проводящих (сосудисто-волокнистых) пучках.) функционирует и содержит ионизированные минералы, соли, микроэлементы, углекислый газ или CO₂, и т.д., течет вверх по внешней стороне изолятора. Между этими двумя потоками и через их взаимодействие, прото – годовичное - кольцо превращается в надлежащее годовичное кольцо. Эти годовые кольца, несут в себе отпечаток жизни - опыт и историю дерева.

Весь этот процесс происходит в темноте под защитным покровом из коры так, чтобы, в максимально возможной степени, без нарушения в этот тонкий сбалансированный обмен веществ, избежать чрезмерного облучения и повышения температуры от прямых солнечных лучей.

18.2 Температурные градиенты в дереве

Здесь также температуры играют важную роль. Активные зоны роста во внешней периферийных зонах ствола и ветвях требуют определенного уровня тепла и энергии для поддержания различных формирующих элементов в продуктивной, ионизированном и жидком состоянии. Все здоровые процессы комбинации и рекомбинации, происходящие тут, полностью зависят от упорядоченной конфигурации и относительных пропорциях температурных градиентов.

С положительным температурным градиентом от внешней стороны внутрь в течение дня, как показано на рис. 18.7 ,С, самые прохладные внутренние соки поднимаются быстрее, и несут лучшие питательные вещества до верхней части дерева. Это для роста высокого качества, листвы, маленькие зеленые побеги, цветы и репродуктивные элементы, плоды.

Этот восходящий поток может быть столь же быстрым, таким как 3 м в минуту, или медленным 50 мм в час, как об этом писал Виктор Шаубергер. Более низкое качество, более грубые питательные вещества, присутствующие в крайних слоях камбия в кольце, которые требуются для структурного образования дерева, могут осуществлено двигаться только вверх по мере их степени разрешенной грубости, чем более грубые осаждаются в ранее сформированных слоях ствола, чем более тонкие, прекрасные, в новых слоях и ветвях. Оба потока качества и высоты, на которую эти элементы поднялись зависят от температуры и степени, в которой отрицательный температурный градиент, в своей функции в качестве движущей силы или фильтра, активный от внешней стороны внутрь.

Утром прогрессирует общая температура атмосферы, она повышается, что приводит к точке пересечения между позитивными и негативными температурными градиентами в дереве, чтобы перейти на более глубокие уровни. Поток сока начинает замедляться и, в зависимости от его качества различных положительно заряженные, что питательные элементы находятся вблизи стационарной задержке на разных высотах в ожидании прибытия отрицательно заряженных элементов сверху. Может быть, поэтому, например, в амазонских лесов перестает вырабатываться кислород около полдня. В связи с быстрым развитием высоких внешних температур во время утра, положительные питательные вещества переносятся температурным градиентом быстро сменяется на отрицательный. Подъем элементов для фотосинтеза, поэтому фотосинтез прекращается, и без какого-либо выделение кислорода, больше не происходит.

Наступает ночь, и с внешним охлаждением, температурный градиент меняется и положительный градиент температуры возникает изнутри наружу (слева направо, как показано на рис. 18.7, С), то есть внешние слои становятся холоднее, чем внутренние. Сок начинает снижаться, сок с более верхних частей дерева быстрее чем в нижних, потому что охлаждение в короне происходит более быстрым темпом. В случае в Амазонке выше, тем большее испарение связано с более высокой температурой приводит к ускоренному охлаждению и уплотнению сока, который затем опускается после полудня и не меняет направление на обратное до следующего дня. В обоих случаях эффект этого явления состоит в том, чтобы притянуть кислород и другие газы и вещества, в содержащихся в отрицательно заряженной флоэме вниз по направлению к корневой - зоне. Кислород, как агент к принуждению во всем росте и распаде, таким образом, доступен для более низкого метаболизма дерева.

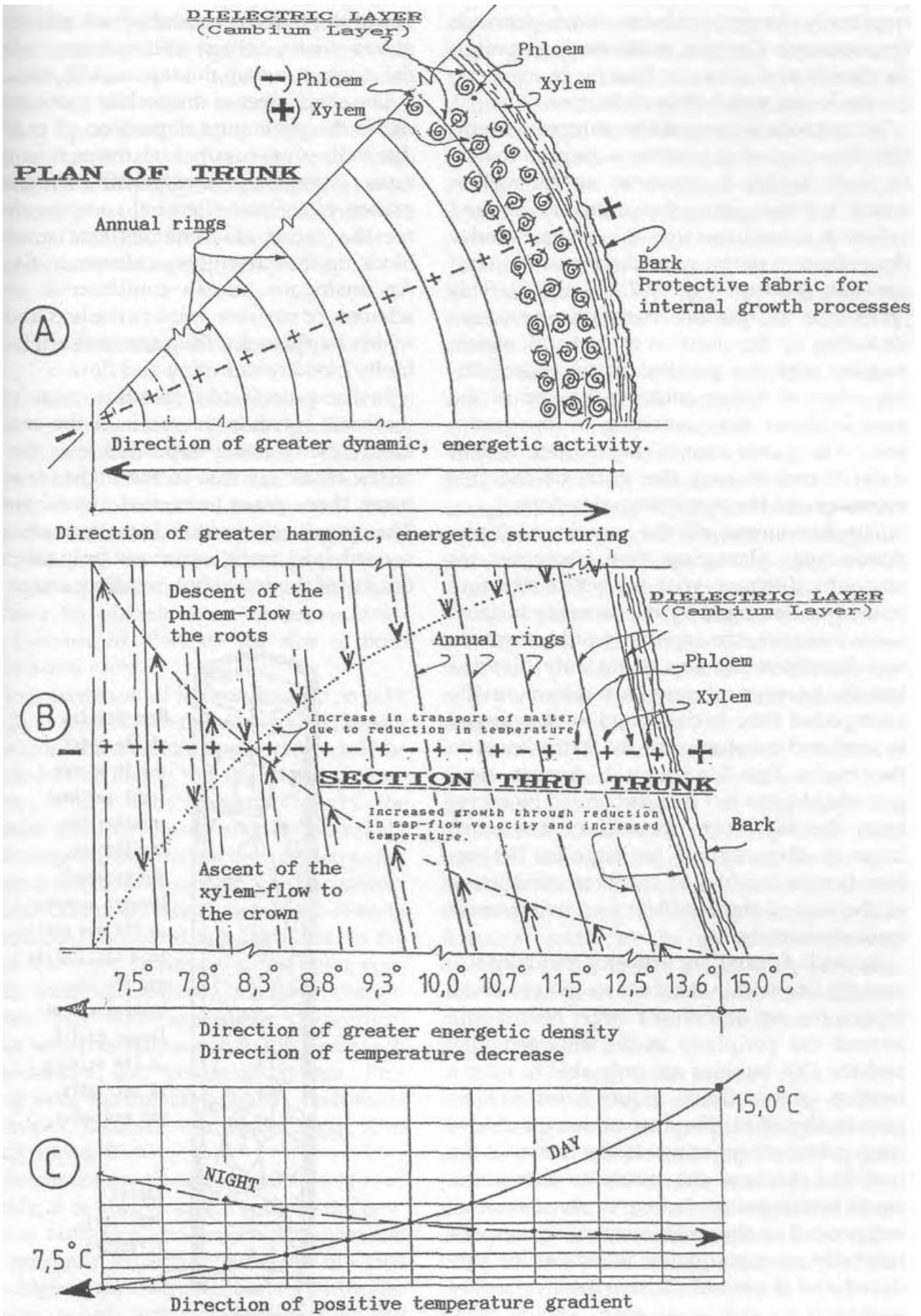


Fig. 18.7

В своем постепенном спуске флоэмы сталкиваются с приостановленным положительно заряженным материалом, с которым она взаимодействует, взаимодействие, которое усиливается так как положительно заряженные ксилемы обращаются наружу под влиянием преобладающих положительный температурных градиентов (рис. 18.7, А и В). Это приводит к появлению различных метаболических процессов, в том числе одревеснения ствола, который, в сочетании с уплотнением и укреплением, влияния зимних холодов, к концу года, приводит к правильному упрочнению прого-годичных-колец в годичные кольца. Именно ночью, таким образом, развивается обхват(увеличивается диаметр ствола) и рост дерева и корневой системы.

Движение соков в тени-любивых деревьев, заметно отличается. В целом структура дерева деформированы необходимостью выращивать ветви, сок, который, как правило, поднимается непосредственно на вершину не только отводится в нежелательные ответвления, а его обычно беспрепятственный поток изменен, он вынужден завиться и крутиться вокруг дополнительных узлов в стволе. Это препятствие еще больше усугубляется тем, что, увеличивается избыточная высокая температура, трубочки самого потока сока гораздо больше в диаметре, и слишком велики для пузырей углекислого газа, чтобы заполнить их полностью, так как размер пузырьков не увеличивается соразмерно.

Вместо того, чтобы расти вверх практически по прямой линии в пределах трубочек-каналов, как в цилиндрических стволах, сок описывает большую спиральную траекторию вокруг периферии увеличенных протоков и CO₂ пузыри могут только повысить долю жидкости, необходимую для здорового роста (рис. 18.8). Они больше не в состоянии поднять достаточное количество, чтобы обеспечить крону дерева и, так как питательные вещества сами являются менее качественными, произошли через суб-нормальный или ненормальный обменный процесс, естественно, может производиться не высококачественная древесина и жизнь дерева само по себе не может быть поддержана при обычном возрасте. Это то, что происходит отмирание. Сок не переносится к вершине дерева или конечностям ветвей, они высыхают и отмирают. Места, где листва все еще растет, они указывают, до какого места поднимается сок.

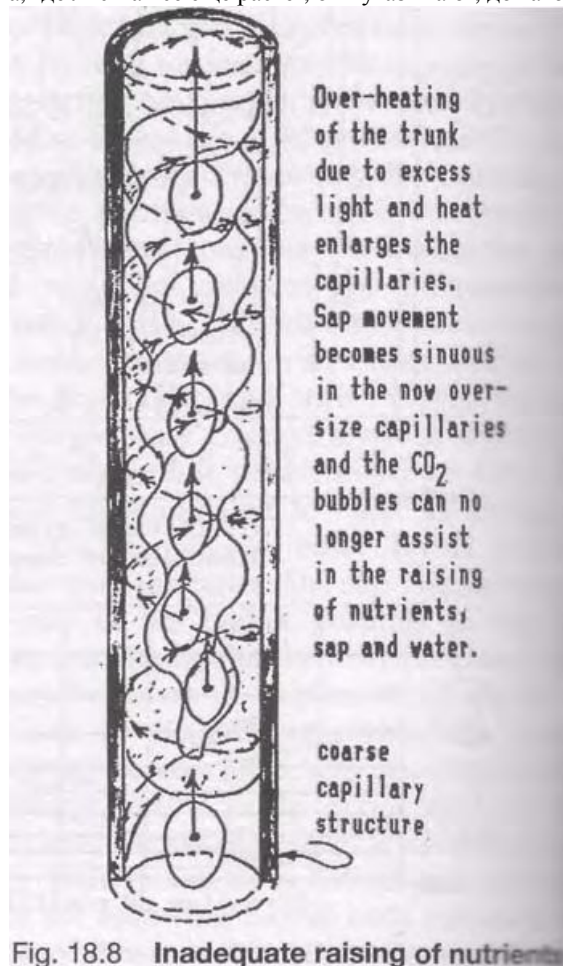


Fig. 18.8 Inadequate raising of nutrients

Рис 18.8

Главный эффект этого более слабого движения сока - преждевременное осаждения питательных веществ из-за неестественно высоких внутренних температур. Они также ответственны за формирование мельчайших, низших химических соединений и являются причиной наслоения (наростов), которые постепенно блокируют каналы-сока, как показано на рис. 18.8. Аналогичным условием для человека является атеросклероз или варикозного расширения вен в ногах и ступнях, которые происходит по той же причине, а именно неисправных кровеносных сосудов и в потоке (артери и вены).

В процессе осаждения этих грубых материалов увеличивается обхват дерева, в самом нижнем, наиболее непригодном для человека у основания ствола, из-за высоких температур, они не могут быть подняты выше и дальше. Общий эффект от этого является формирование конического ствола, который не только влияет на качество древесины,

но, вспоминая изображения 111 на диаграмме Виктора Шаубергера на рис. 16.8, также искажает пути неосязаемой энергии необходимой для здоровья деревьев и атмосферы в целом. Вместо того, чтобы усилить вертикальную позицию дерева и по спирали вверх на большую высоту, где она дальше объединяется с эфиром в виде динагенов (dynagens) и квалигенов (qualigens), они разбрасываются непродуктивно на все четыре стороны. Его подъемная энергия таким образом ослабевает, такое дерево легче других становится жертвой штормов.

18.3 Дерево, как био-конденсатора

Полное обсуждение устройство деревьев не может просто развлекать то, что видно снаружи, а должна включать в себя невидимый энергичный аспекты, который, как уже было сказано ранее, первичнее, внешне проявленная форма является побочным эффектом. Имея ранее обсуждение биомагнитного силового поле дерева, здесь мы будем рассматривать то, каким образом био-электрическая энергия дерева становятся все более усилена в направлении обоих подсказок ветвей и корней.

В ходе дискуссии о био-конденсаторе на с.89 (глава.6.2), было показано, что плотность заряда на одной стороне диэлектрической мембраны может быть усилен за счет снижения размера поверхностного заряда, а потенциал может быть увеличен одновременно и экспоненциально, уменьшая расстояние между противоположными зарядами. Кроме того, было видно, что, с концентрическими, сферические поверхности заряда, плотности заряда и потенциалы автоматически увеличивается. В случае с деревом, заметим, мы имеем дело не с концентрически сферическим поверхностным зарядом, а с концентрически цилиндрическим т.е., в которых применяется тот же, автоматическое увеличение плотности заряда и потенциала. Исходя из внешней стороны внутрь, обе эти величины увеличиваются соответственно (см. рис. 6.8, 18.9 и 18.10).

Хотя некоторый рост происходит в более центральном теле, и всегда на концах новые побеги как корни и ветви, так что происходит сам энергичный рост. Как дерево растет выше, ее наружный диаметр, естественно, уменьшается, что автоматически сокращает расстояние между годичными кольцами. По достижении верхней части дерева, они располагаются чрезвычайно близко друг к другу и потенциал чрезвычайно высок. Более того капилляры транспортировки сока практически бесконечно малы диаметром, так что только те вещества, которые могут пройти через и вдоль них самого высокого качества питательных веществ и энергии. Это потому, что грубая материя, которая идет на создание нижней части дерева, не может пройти через них. Таким образом, по периметру дерева, не только самые лучшие перемещающие каналы для сока, которые будут найдены, но и очень высокого качества энергии.

Это возвращает нас к предыдущей дискуссии о гомеопатических дозах, где с практически не существующего материала, огромный результат или реакция может быть получена. Кроме того, область дерева, которая получает высокое напряжением от падающих дождевых капель, которые представляют прямую и непосредственную передачу чистой энергии и заряда или жизненной силы, которая в конце концов является всем тем, что на самом деле является - энергия. Таким образом, становится понятно, почему наиболее интенсивный рост активно происходит на концах деревьев, как в кроне и в корневой системе, причем первое движение направлено наружу, а второе направлено внутрь.

Заметим, если эти чрезвычайно чувствительные, тонко структурированные слои конденсации и био - конденсаторы пробиты (пронизаны) или нарушена гармония чрезмерным нагреванием и другими вредными факторами, то био-конденсатор рушится, сердцевина-гниёт и другие болезни начинаются в дереве, оно погибает. Другими словами, мелкие различия имеют решающее значение для жизни и дальнейшее существование деревьев, через которые жизнь смогла выйти на первое место, они все были сведены к нулю. Там было еще одно биологическое короткое замыкание.

Это жизненный заряд на самом деле был измерен в опытах Вальтера Шаубергера с использованием мультиплексным гальванометром и двумя изолированными зондами из металлов (цинк и медь). Один из зондов был вставлен в сердцевину ствола, а другой был поставлена на внешнюю поверхность слоя камбия. Тщательно настроив позиции своих точек, были обнаружены относительно высокое напряжение. На самом деле Вальтер смог получить достаточно напряжения для получения света от небольшой лампочки или лампочки от фонарика. Чем ярче свет, тем здоровее и более, естественно, выросло дерево.

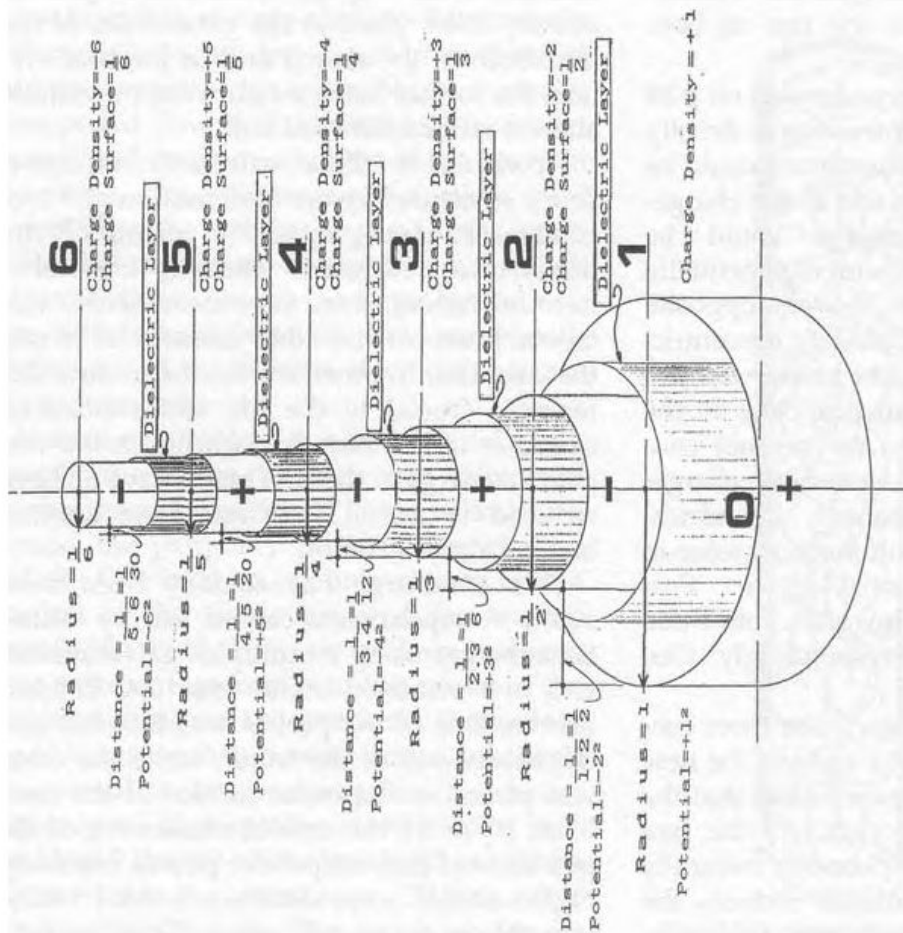


Fig. 18.9 Hyperbolic bio-condenser principle

The tree as a bio-condenser with a series of concentric, cylindrical, charge-carrying plates separated by cylindrical dielectrics is illustrated in fig. 18.9, the latter being indicated with vertical hatching. Elaborating this, fig. 18.10 shows enlargements of three cross-sections - A/A, B/B and C/C - through the trunk of the tree on the right hand side of the diagram and depicts the disposition of the annual rings, shown here oversized for ease of understanding. These could be construed as the dielectric layers separating the positively charged xylem (the ascending nutrient-rich fluid) and the negatively charged phloem (the descending nutrient-rich fluid).

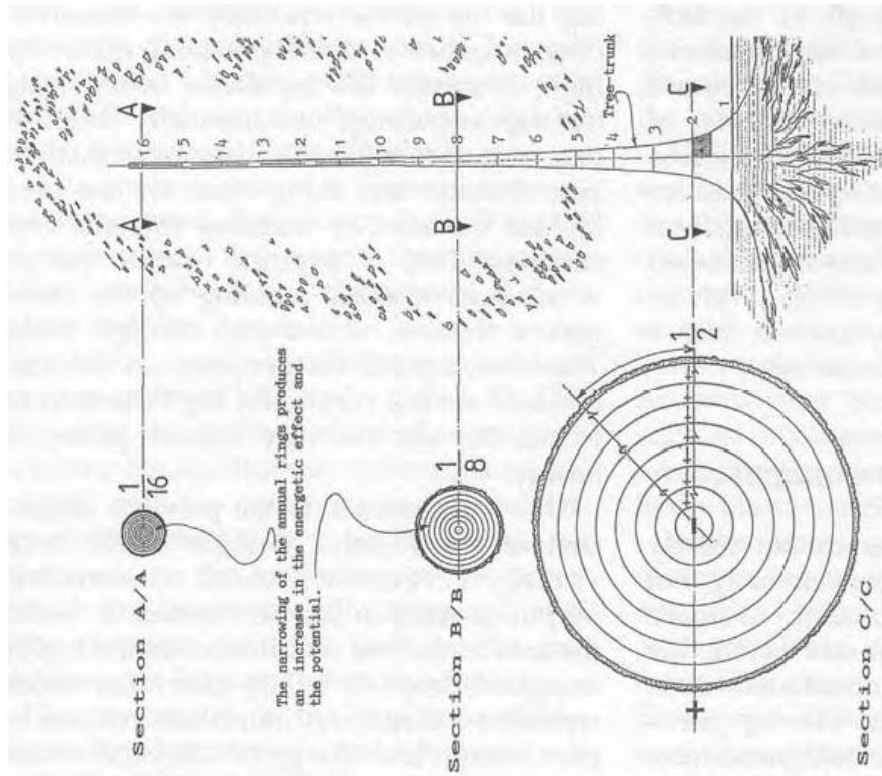


Fig. 18.10 Bio-condenser principle in relation to the tree

layers of fatty material, which separate positive and negative bioelectric charges. In section C/C at the bottom of the trunk, the annual rings are spaced relatively widely apart and relative to its radius at ground level the trunk radius at this point = 1/2. In section B/B, however, the radius has been reduced to 1/8th, the annual rings commensurately closer together and both potential and charge-density correspondingly increased. At section A/A, the radius is now only 1/16th and the magnitude of the potential and charge-density begins to reach enormous proportions, for the narrower the ring-spacing, the greater the potential and the greater the amount of available energy waiting to be unleashed.

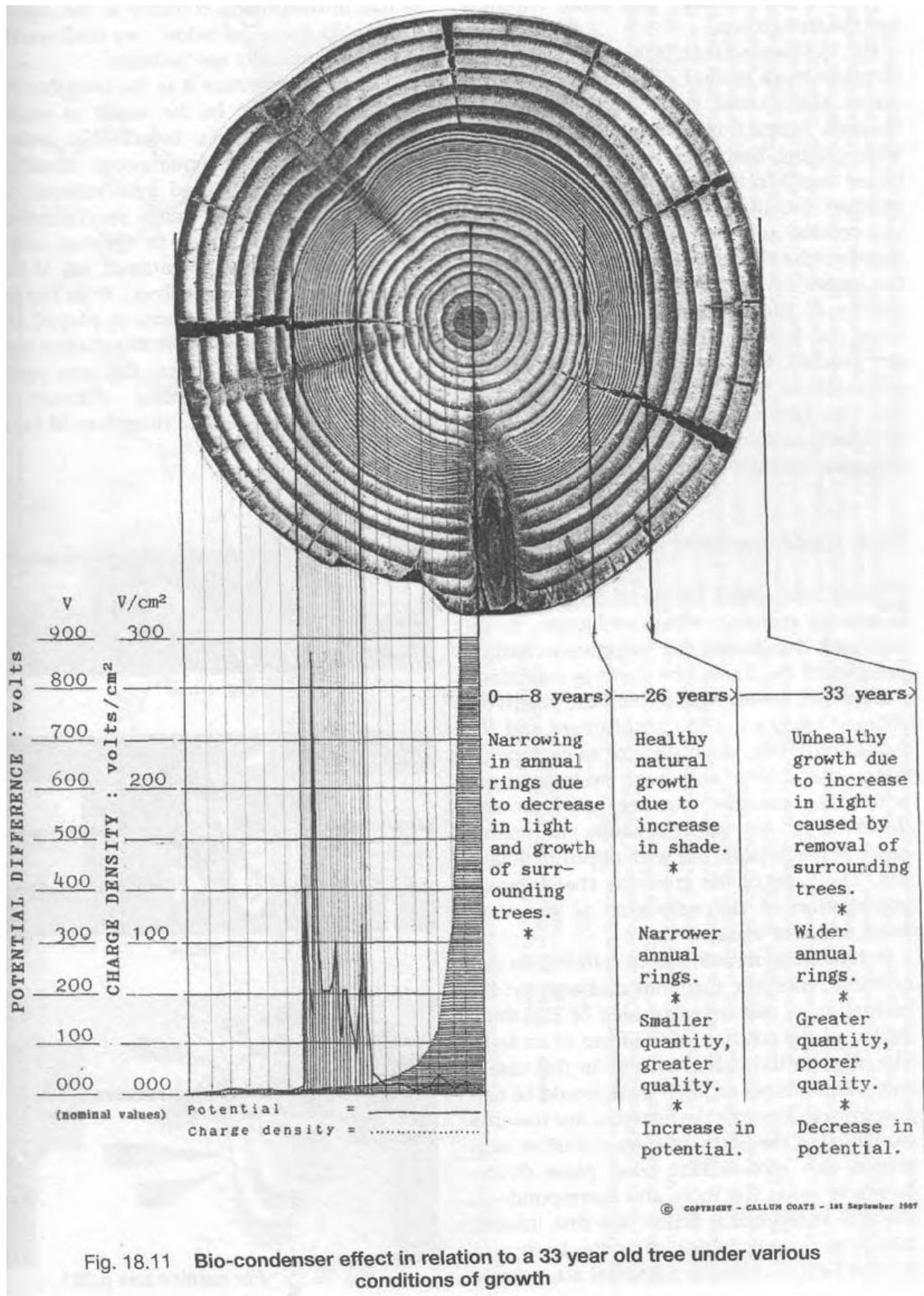


Fig. 18.11 Bio-condenser effect in relation to a 33 year old tree under various conditions of growth

Рис 18.11

Рис. 18.11 показывает, что если потенциал (который увеличивается во внутренем направлении) измеряется по годичным кольцам, слои от внешней стороны внутрь, сначала она является относительно низким, из-за большого расстояния. Но, как только кольца постепенно сближаются, потенциал и энергия увеличивается. Творческая энергия всегда в структурированном процессе и узких кольцах, кольца которые вместе, тем больше они становятся резонансными, чем выше качество структуры и качества характеристики древесины. Как только более широко

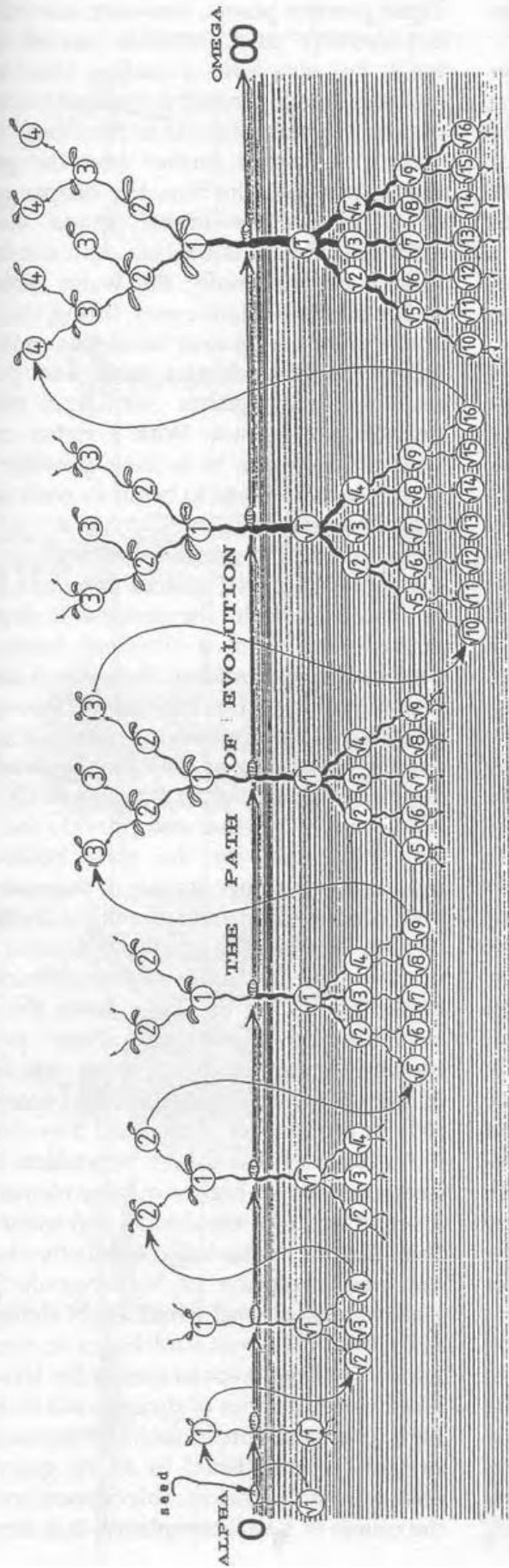
расставленные, достигнуты центральные кольца, потенциал вдруг падает почти до нуля. Плотность Заряда, с другой стороны, постоянно увеличивается по направлению к внешнему, хотя и не равномерно, из-за нерегулярной структуры ствола.

18.4 Корневая система

Каждое дерево, растение или травинка - есть путь энергии, которая обменивается, является посредником и преобразует отрицательно заряженные энергии Земли (Земля по существу восприимчивая, женская система) и положительно заряженные энергии атмосферы и Солнце (излучающие, мужская система), поскольку каждая проникает в корону и корневую систему, из которой энергия течет вверх и вниз примерно в том же порядке величины, но с противоположной полярностью. Зона кроны — энергетическое потенцирование сущности корневой системы, и наоборот, корневая система это энергетическое потенцирование сущности кроны дерева.

Средства потенцирования; подъем на более высокие частоты, энергетические функции и деятельность; реализация невидимой идеи самой вещи и создание формы индивидуальности, индивидуальной системы, в данном случае дерева. Если бы это было не так, то не было бы ни роста к небесам, ни к центру Земли. В деревьях и другой растительности этот рост происходит сначала вниз к корням и соответствует первому самостоятельному действию, первый вдох в дыхании, как это происходит, у новорожденного, рождение человека - является также первым важнейшим актом, а именно, основой для видимого внешнего аспекта как у дерева.

THE VISIBLE, RATIONAL WORLD
 THE TANGIBLE CROWN-ZONE — THE POTENTIATION OF THE ROOT-ZONE
 THE ZONE OF LIGHT



THE INVISIBLE, IRRATIONAL WORLD
 THE INTANGIBLE ROOT-ZONE — THE FOUNDATION OF THE CROWN-ZONE
 THE ZONE OF DARKNESS

Fig. 18.12

Fig. 18.12 depicts this fluctuating, pulsating action. Starting at the left-hand side, when a seed is fertilised (a seed is the encapsulation of the DNA program for the growth of a future system), its first act of growth is downwards, or more accurately, inwards, as the 1st root $\sqrt{1}$ — seeks to establish itself. Once this has been done and a solid basis for a movement in the opposite direction has been achieved, only then can the plant, be it a tree, a blade of grass, etc, begin to raise itself into the visible world. The square root of 1 is potentiated, out of which is born the whole number 1 — the stem, the first appearance of an individual system.

Once this first stage has been completed, then the further 3-fold series of roots $\sqrt{2} \rightarrow \sqrt{3} \rightarrow \sqrt{4}$ — are developed until the foundation for the next visible stage of formation is achieved in the attainment of $\sqrt{4}$, which gives rise to the emergence of the whole number 2 (second stage of growth). With the completion of this second stage, then the creative energy moves once more into the unseen realm of the root-zone and proceeds upwards through the 5-fold series of square-roots $\sqrt{5} \rightarrow \sqrt{6} \rightarrow \sqrt{7} \rightarrow \sqrt{8} \rightarrow \sqrt{9}$, which culminates in the outward manifestation of $\sqrt{9}$ in the whole number 3. The result of this latest invisible development is the unfolding of

the magnitude 3 in the real world. From perusal of fig. 18.12 and the later fig. 18.16 it therefore becomes quite evident that the 'above' is not the mirror-image of the 'below'.

The series of images in figs. 18.13, 18.14 and 18.15 also appear to reflect this mathematical progression. In fig. 18.13 a seed was placed on a small piece of cotton wool floating on water enclosed between two sheets of glass at the interface between the light world of the seen and the lower dark world of the unseen. During the period between photographs a black card was placed over the latter zone and no light was able to enter laterally. When removed periodically for inspection, it was observed that the seed's first root $\sqrt{1}$ — grew downwards into the water, into the unseen, to be followed later by the potentiation of $\sqrt{1}$ as the first sprouting appearing above it in the zone of light. As shown in fig. 18.14, this process continued to unfold according to the mathematical sequence in fig. 18.12, wherein the second sprouting into the world of the seen, marked with the number 2, only appeared after the lower 4th root $\sqrt{4}$ — had grown. The experiment was finally abandoned when growth had reached the stage shown in fig. 18.15, after the development of the 9th root segment $\sqrt{9}$ — and its corresponding third stage of growth marked with the number 3.

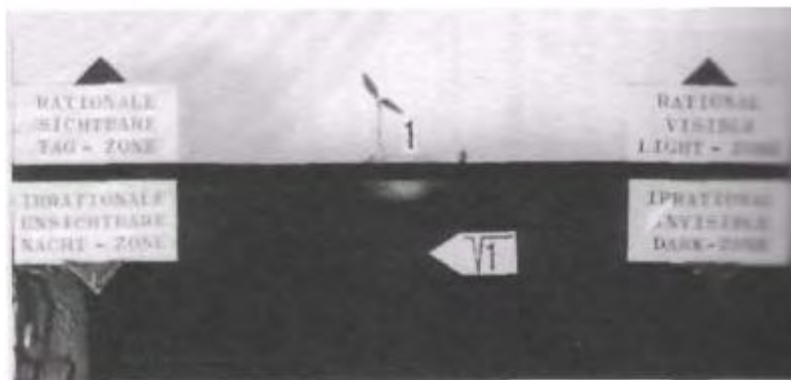


Fig. 18.13

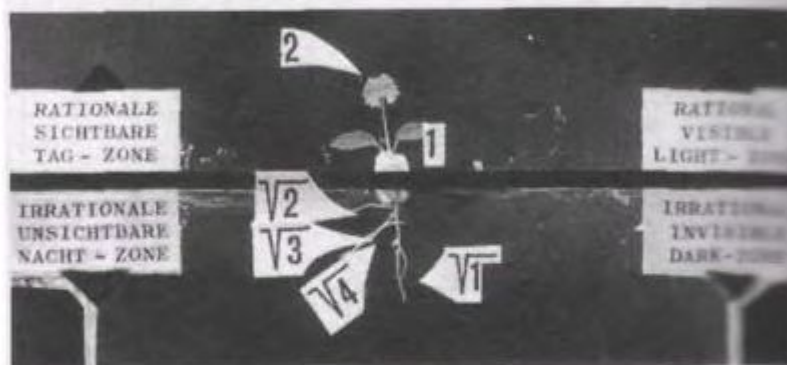


Fig. 18.14

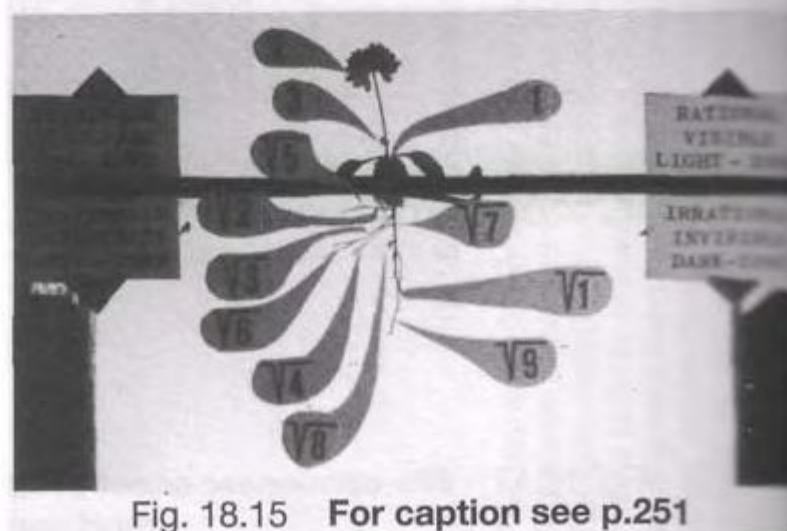


Fig. 18.15 For caption see p.251

Рис 18.13 Рис 18.14 Рис 18.15

Поскольку мы почти ни когда не видим их то, что мы действительно знаем о корнях то, что они удерживают растения вверх? На самом деле существует широкое разнообразие форм корней и корневых систем, и их правильное распределение имеет жизненно важное значение для всего процесса роста деревьев, потому что каждый вид дерева имеет определенную картину распространения (звития) корней в зависимости от функций, которую оно выполняет и энергий, связанных с ним.

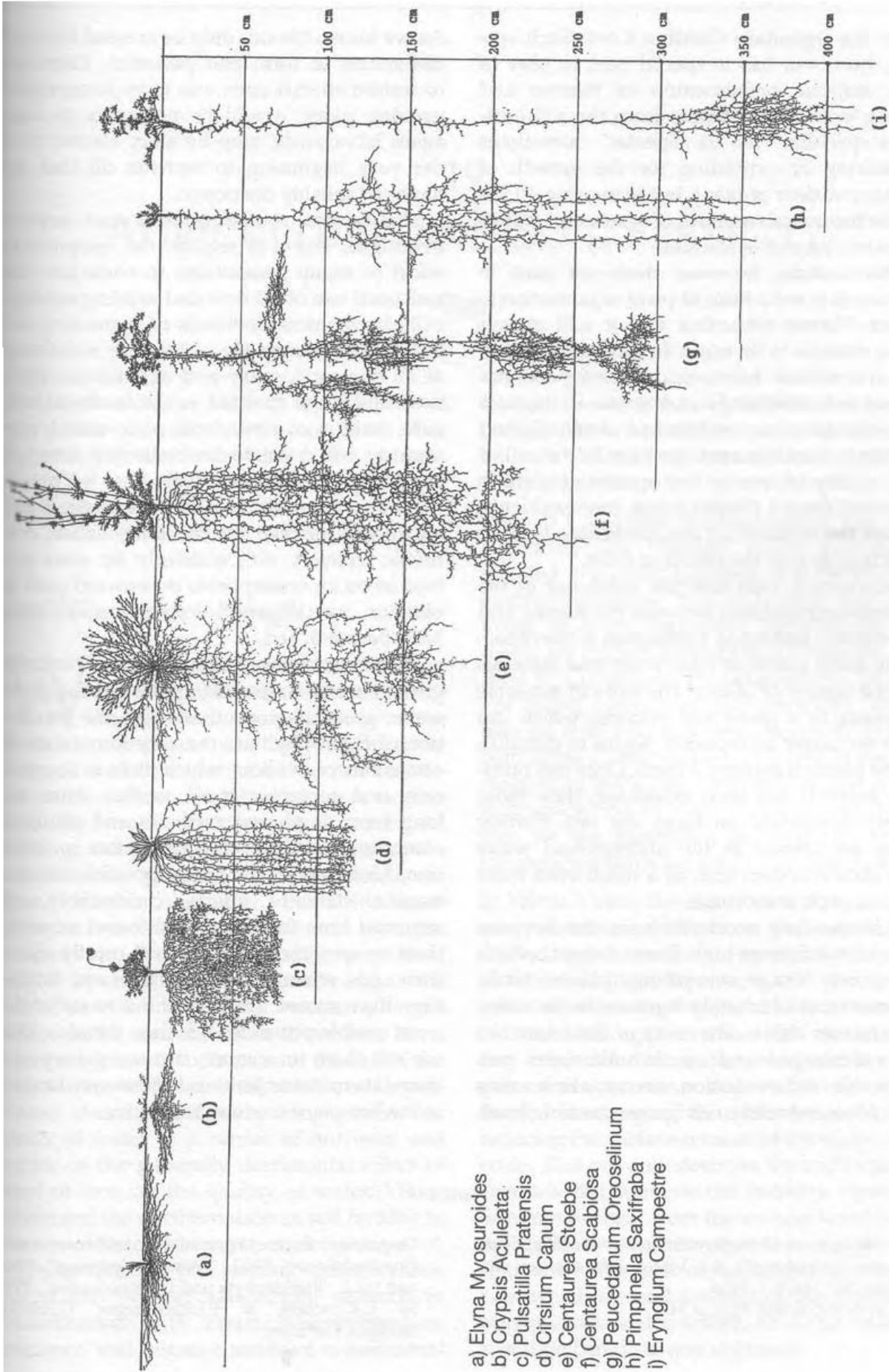
В случае деревьев, они могут быть условно классифицированы, как плоские-корни, сердцевидные-корни, клиновидные корни и глубоко укоренившиеся, деревья имеющие последний вид испаряется больше всего воды, чем сердечно-корневые деревья и плоско-корневые деревья испаряются меньше всего. Каждый вид растений, а следовательно, имеет свою особую структуру корней, которые проникают и забирают необходимые элементы, в особых горизонтах почвы. Хотя это не те корни деревьев, корневая система различных растений показано на рис. 18.16 (а) - (я) дают некоторое представление об этой огромной и сложной системе. Они были взяты из множества диаграмм, содержащихся в двух великолепных атласах корней, исчерпывающе изучены и тщательно подготовлены в Германии Л. Кучерой и Е. Лихтенеггером ³.

Когда началась жизнь на этой планете, и почвенно-климатические условия были, вероятнее всего, очень резкими (жесткими). Ни какая высоко качественная растительность или жизнь была возможна, отчасти из-за силы ветров и практически бесплодная поверхность, а частично из-за плохого состава доступной почвы, промокшая и вымываемая дождями, наводнения, были не в состоянии поддерживать их, ибо без гумуса очень мало микро-органической деятельности. Только самые выносливые растения питающиеся солями и грубыми, неизменными минералами почти на голой скале смогли эволюционировать и, мало-помалу, они начали изменять окружающую среду почву, создавая тем самым предпосылки для высших форм растений, чтобы они могли развиваться.

В этом процессе, участвовали самые примитивные растения, такие как мхи и травы, первые пустили корни в поверхность земли на (а) на рис. 18.16. Они могут только расширять свои корни в определенных, относительно небольших расстояниях от поверхности, что делает использование низкосортные соли и питательные вещества, доступные на этом уровне для их роста. Эти растения-пионеры, заметим, не только заманивают в ловушку питательные частицы пыли, которые переносятся ветром, а также имеют охлаждающий эффект на землю, тем самым позволяя впервые начать накапливаться полезной почвенной влаги.

Поскольку они распространяются дальше по земле, затеняя (защищая) её от Солнца, углубляясь в земных слоях, где находятся элементы более высокого класса, также начинает остывать. В результате, несмотря на тот бесконечно малый уровень, грунтовая вода поднимается под этим тонким растительным покровом, поднимая весь горизонт минералов и микроэлементов, лежащих выше уровня грунтовых вод и выталкивая немного лучшего качества соли и минералы к поверхности. С более богатой минерально-сырьевой базой, чтобы обеспечить, тот рост тогда он станет возможным и начинают расти высшие формы растений, показанный в (б).

Поскольку эти высшие формы растений требуют лучшего питания в существовании, их корневые системы снижаются дальше в поисках его. В ходе этого процесса вытягивая источники своего питания от различных горизонтов, так что нет конкуренции между ним и пионерами растений (а). В конечном счете, через постепенное улучшения почвы и возникновение более развитых технологических систем изображено на (с) до (0), которые удерживают почву вместе и обеспечить необходимую защиту для медленного наращивания перегноя (гумуса), еще более высшие виды растительности могут пустить корни. В настоящее время для обеспечивается более равномерного климата в рамках растущего слоя гумуса, микроорганизмы размножаются и постепенно приступают к задаче разрушения грубых полезных ископаемых на более мелкие и привлекательные частицы, тем самым увеличивая богатство и плодородие почвы, которая в процессе становится слишком богата (насыщена) для растений- пионеров, и они отмирают.



- a) *Elyna Myosuroides*
- b) *Crypsis Aculeata*
- c) *Pulsatilla Pratensis*
- d) *Cirsium Canum*
- e) *Centaurea Stoebe*
- f) *Centaurea Scabiosa*
- g) *Peucedanum Oreoselinum*
- h) *Pimpinella Saxifraga*
- i) *Eryngium Campestre*

Fig. 18.16 Various root systems

Поскольку часть этой новой растительность пустила очень глубокие корни, еще более качественные элементы подняты из глубин и доступны, для дальнейшего увеличения кормовой базы, для последующей эволюции более высокого класса растений выносливых кустарников и небольших свето-любивых старост деревьев, затем, хорошо укоренившись начинают приручать ветер, создавая области для жилья для более крупных и разнообразных видов древесины, пока наконец, высокий первобытный лес с его несметным числом корневых систем не устанавливается во всей своей красе. Каждая корневая системы неразрывно связано с другой в огромной сложности, которая превосходит даже легендарный Гордиев узел. Каждая система, заметим, выполняет особую роль в этом величественной гармонической симфонии Природы и черпает свои жизненные вещества из почвенных горизонтов свойственные его видам, а иногда усиливая или предусматривающий рост еще одной разновидность растения, и увеличивая все в то время как общее количество воды и сохраняющий перегной (гумус) в почве.

Монокультура (произрастающий один вид), заметим, не существует в природе. Это не форма организации растений, к которой присоединяется Природа, и она будет всегда влечь за собой бедствие. В монокультуре, все это чудесные, гармоничные взаимозависимости приходят в ступор, потому что все деревья имеют ту же корневую систему и получают все свои питательные вещества из одного горизонта в почве. Если одна разновидность дерева или один вид растений уничтожается из естественных лесов, а потом вдруг, в разгар всей этой взаимозависимости, создается пустота в матрице корней.

Вдруг жизненно важная связь выпала из соединительной цепи между глубиной и поверхностью, что приводит к сокращению потенциала некоторых растений, чтобы поднять воду и минералы для блага других. База доступных питательных веществ в данной почве горизонта, который теперь уже не может быть заменены, начинает уменьшаться, так как растения начинают конкурировать за них. После этого питательный материал исчерпан, то эти растения, которые зависят от него умирают. Далее пустоты создаются в грунтовой воде, в системе циркуляции, как результат, еще больше видов растений недополучают её.

Следует жасающее ускоряющее разрушение прежнего высоко-взаимосвязанного леса, которое в конечном счете затягивает всё, растений, птиц, животных и в конечном счете, людей на своем пути. Преведняя богатая биологическая вариантность (биоразнообразие) леса была уничтожена и преобладает стерильная единообразие. Нет ни какой дифференциации, не существует изменений, и жизнь уменьшена до её самого возможного низкого уровня. Как мы знаем, жизнь может быть только создана через различия в форме и потенциала. Поэтому, чтобы восстановить всё, что когда-то было в преведнее растущей славе, надо будет начинать сначала кропотливо, шаг за шагом, чуть ли не с самого начала воссоздать всё, что мы так безрассудно разрушили.

Это не то, что может произойти в одночасье, но требует сотрудничества и усилий многих поколений и повсеместное использование всех новых и существующих экологически-гармоничных методов повышения плодородия почв. Более того оптовый пересмотр всех действующих лесных и сельскохозяйственных методов и законов, направленных на краткосрочные выгоды, действительно всей так называемой экономики, должны быть пересмотрены и отменены сразу. В настоящее время осталось очень мало времени до 'качелей', которыми мы изо всех сил, и которые мы принимаем для долгожданного восстановления экономики, внезапно качнуться и бросят нас на непреодолимый путь в вниз к забвению, ибо будет пройдена точка невозврата.

В наше высокомерие и погоней за материальной выгодой мы не видим, что, кроме дара-воды, зеленого фотосинтеза и производства хлорофилла саму основу нашего существования, без которой нет экономики, нет будущего вообще, ни короткой, ни в долгосрочной перспективе. Если мы не откажемся от нынешних методов и приоритетов, то мы столкнёмся с тем, что называется исчезновение. К сожалению, лица, ответственные за это ужасающее положение дел, в достатке, ограничены от суровости жизни и безопасности в их пребывания в должности и пенсии, будут в основном умирают в своих постелях, а те, чья жизнь и интересы, они погубили остались позади, страдать переносить самое ужасное лишение. Потому пора признать их к ответу, чтобы Мы встали и сбросили их, как это сделал Иисус, с ростовщиками в храме, если мы хотим выжить.

Примечание

1. "Лес и его значение", Виктор Шаубергер: *Tau mag*, Vol.146, пл 1936 года.
2. Наш Бессмысленный Тяжелый труд, Pt.II, с.34.
3. Развитие корней Атлас, Центрально-Европейский *Grunlandpflanzen*, т.1, "Monocotyledoneae" в 1982 году и Vol.2 ", папоротники и *Dicotyledoneae*", 1992 Л. Кучера и Е. Лихтенеггер: Г. Фишер, Штутгарт, Германия.

19 СЕЛЬСКОЕ ХОЗЯЙСТВО И ПЛОДОРОДИЕ ПОЧВ

Наша первобытная Мать-Земля есть организм, которую не может рационализировать ни какая наука в мире. Всё на ней, что ползает и летает, зависит от неё, и все должно неотвратно погибнуть, если Земля умрёт, та которая нас защищает и кормит.¹
Виктор Шаубергер

19.1 Золотой Плуг

Это было в Болгарии, в то время при постройке сплавного лотка в 1930 году, Виктору Шаубергеру было также предложено королём Борисом выяснить, почему продуктивность почвы и влажности почвы, особенно в северных частях страны, начало снижаться после внедрения методов современного механизированного сельского хозяйства. Совершая поездку по стране изучая вопрос более детально, он обнаружил, что на севере поля были распаханы тракторами со стальными плугами, в то же время как в более бедных южных регионах, населенных в значительной степени общинами турецкого происхождения, поля по-прежнему обрабатывали деревянными плугами тянувшими в основном группами женщин. Здесь, заметим, резко контрастирует с севером, поля по-прежнему чрезвычайно плодородные и выращивалось совершенно здоровые зерновые культуры. Из его исследования были сделаны воды в качестве носителя питательных веществ и понимание в целом негативного воздействия стали или железа на качество воды, Виктор отнес падение северного плодородия почв к использованию быстро скользящему стальному плугу.

Используя это в качестве отправной точки, Виктор начал свои послевоенные сельскохозяйственные исследования в сотрудничестве с инженером Францем Розенбергером, и сделали серию экспериментов, направленных на повышение плодородия почв. Но прежде чем идти дальше, как и температура, здесь мы должны различать два типа электромагнетизма.

Тип А: Состоит из био-магнетизма и биоэлектричества, чаще называют диамагнетизмом. Это форма электромагнетизма, что возбуждает и оживляет все живые организмы. Диамагнитными элементами являются медь, висмут и водород.

Тип В: Ферромагнетизм включает в себя, как правило, только называется магнетизмом и электричеством, о которых здесь мы будем говорить, как ферро-электричество, чтобы дать оба слагаемых общего корня. Этот тип электромагнетизма один широко используются в нашем техническом мире электродвигателях и генераторах для выработки электроэнергии. Ферромагнитные элементы железо, кобальт и никель.

По мнению Виктора использование стальных плугов причиняло много вредного воздействия на почву. Так как стальной плуг быстро протаскивается через почву, в туже минуту генерируются ферро-электрические и ферро-магнитных токи при взаимодействии твердой стали об почву, которые разлагают питательные вещества и содержащие молекулы воды в земле, аналогично электролизу, таким образом разряжая потенциал почвы и сокращение поверхностного натяжения молекул воды. Это не только разрушает тонкие энергии почвы, но и преобразовывает питательные элементы или удаляет их из зрелой молекулы воды. Это было продемонстрировано при обсуждении реальных фактов в электролизе в главе 8, в котором конечный продукт процесса несозревшая чистая вода, которая, как мы видели, приносит мало пользы для любого организма.

Кроме того мелкие частицы стали от лемеха истертываются отваленным грунтом, покрывая землю тонким слоем ржавчины. Как мы видим, в упомянутой в главе, посвященной водоснабжению в стальных трубах, что обеспечивает идеальные условия для размножения патогенных бактерий, вредных и для почв и для сельскохозяйственных культур. Это дополнительное отложение железа также увеличивает общее содержание железа в земле, и это известный факт, и что почвы с высоким содержанием железа меньше сохраняют влаги, чем сохраняющие почвы, где железо не присутствует, а почвы с высоким содержанием меди имеют способность удерживать большее количество воды.

Кроме того, так как они двигаются, плуг производит значительное трение и потепления и сокрушительные волны давления в земле, из-за относительно крутого угла лемеха. Это разрушает тонкие капилляры в почве ответственные за доставку питательных веществ и воды к поверхности, а также некоторые микроорганизмы, которые обрабатывают их, тем самым отрезав нормальное питание снизу, и, как следствие, плодородие почв заметно понижается. Применений удобрений, естественных или искусственных, и другие факторы на данный момент обособлены, общее действие железа или стальных плугов, поэтому чрезвычайно разрушительно естественного баланса энергий и зарядов, не говоря уже о влажности почвы, и является еще одним серьезным отклонением от лечения человечества Природой, ибо, как Виктор жаловался:

"Куда бы мы не посмотрели, везде ужастный распад мостов жизни, капилляров и тел, которые они создали, очевидно, который был вызван механической и бессмысленной работой Человека, который

оторвал свою душу от крови Земли – от Воды.²¹¹

Для борьбы с этим коварным эффектом, у которого есть катастрофические последствия для производства высококачественных продуктов питания, а также производительность в целом, Виктор начал экспериментировать с медными плугами, первоначально используя стандартные накладку на стальной лемех из толстой листовой меди, как показано на рис. 19.1 и 19.2, для которых были впоследствии получены патенты, и которые стали применяться и известны как «Золотой Плуг» из-за его достигнутых замечательных результатов. Использование меди заменило разрушительные ферро-электромагнитные эффекты с полезным био-электромагнитным те, которые через процессы био-электромагнитной ионизации увеличили изобиле почвы и роста.

Этот импульс плодородия почвы был окончательно подтвержден в ходе полевых испытаний, проведенных в близости Зальцбурга в 1948 и 1949 годах. Здесь поля были распаханы в полосы, с использованием стальным и медным покрытием плуга поочередно. Разница между двумя типами плуга и их влияние стало вполне очевидным. Где использовался плуг с медью, т.е. там, где не было ни каких осадков ржавчины и где содержание воды и других энергий почвы была увеличена, кукуруза стояла около 6-8 дюймов выше над головой. Некоторые урожаи в полосах, вспаханными плугами с медным-покрытием увеличились на 40% по сравнению с контрольными полосами там, где использовались обычные стальные плуги. Это значительное увеличение можно объяснить лишь использованием медных вместо стальных, потому что все другие факторы химический состав почвы, ориентация, ширина борозды и т.д., были идентичны.

В одном из экспериментов, были выращены необычайно большие колосья ржи содержали до 104 зерен каждый, поистине колоссальное производство, как это показано на рис.19.3. В другом параллельном эксперименте на Кицбюэль в Тироле высококачественный хорошо сформированный картофель был произведены весом до 430 граммов, почти полкилограмма, содержащий до 20 'глазков', та часть картофеля, которые могут быть отрезаны и посажены отдельно, из которого вырастет следующий урожай (рис. 19.4). С такого картофеля получится больше пищи, будет получено не только из-за их больших размеров, но и из-за большего числа "глазков", и меньше картофеля потребуется для пересадки.

Дальнейшая исследовательская работа была проведена в 1948 году привела к развитию «Био-Плуга» показаного на рис.19.5 и 19.6; модель на рис. 19.5 была изготовлена инженером из Гамбурга, Юргеном Зауком. Форма и функции этого плуга полностью отличаются от приведенной на рис. 19.1. Чтобы уменьшить ущербы капилляров в почве к минимуму, и не формировать волны давления и сократить стрижку обычного лемеха, здесь лезвие расположено таким образом, чтобы создать постепенное разрезание прежде, чем почва будет закручена через центростремительные действия изогнутых как лебединые крылья лемеха внутрь себя, подражая роющим действиям крота.

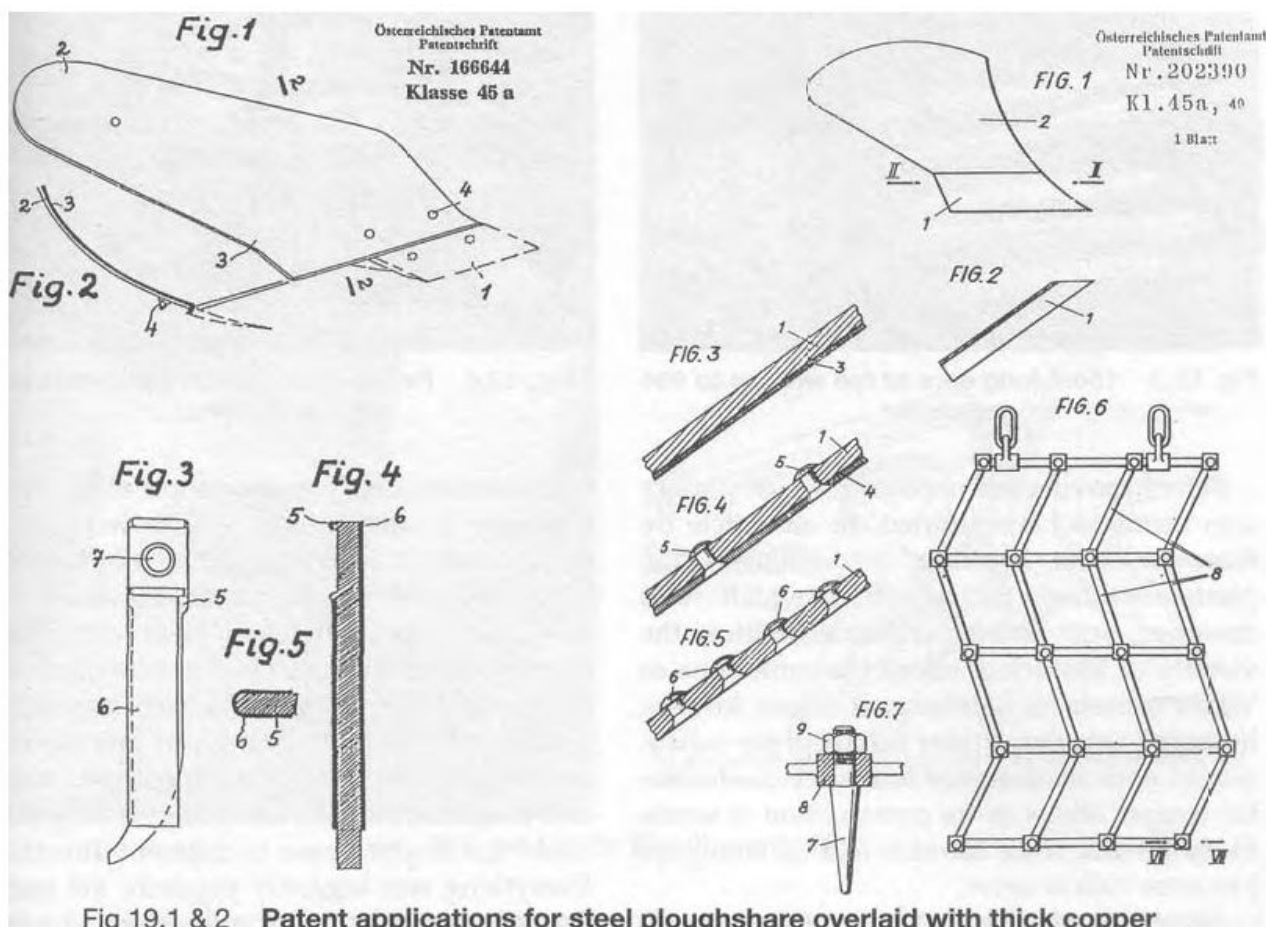


Fig 19.1 & 2 Patent applications for steel ploughshare overlaid with thick copper

Рис 19.1 & 2

Кроме того, вместо того, чтобы подставляться к круто наклоненному барьеру к почве, это плуг подставляет только острый режущий край, почва скользит между и через изогнутые формы фольги и аккуратно поворачивает влево и вправо, или вправо и влево в зависимости от обстоятельств, на рисунке траектория движения указана стрелками, пунктирными линиями на рис. 19.6. Сам Лемех изготовлен из фосфорной-бронзы, которая почти так же прочна, как сталь и, следовательно, почти так же долговечна. В любом случае, значительное повышение производительности труда, связанного с его использованием, хорошо бы перевесили затраты на его последующую замену. В результате этих экспериментов было четко установлено, что почва никогда не должна ни при каких обстоятельствах обрабатываться голым чугуном или сталью, а только орудиями из дерева, меди или медных сплавов.

Несмотря на очевидные и доказанные преимущества для нации, которая могла быть получена от использования этого плуга, он никогда не был пущен в производство, благодаря его успеху в испытаниях на Зальцбургских полях, Виктор Шаубергер вновь столкнулся с коррупцией политиков и согласованного противодействия укоренившимся интересам. В послевоенный период, медь была дефицитным товаром в Австрии и не увенчаным успехом в получении дополнительной поставки через обычные каналы, Виктор обратился в Министерство сельского хозяйства. Там ему рассказал Министр, что большое количество листовой меди будет доступны только тогда, когда он компенсирует министру финансовые убытки, то что он будет страдать, если он поддержит Виктора, потому что в то время министр получал крупные взятки от различных производителей искусственных удобрений для содействия использованию их продукции. Верный своей честности от Природы, Виктор категорически отказался, сказав, что он не ведет переговоры с преступниками. В результате ему было отказано в получении всех медных листов, и вся эта область исследований и разработок, потенциально очень выгодна для сельского хозяйства во всем мире, была молниеносно уничтожена.

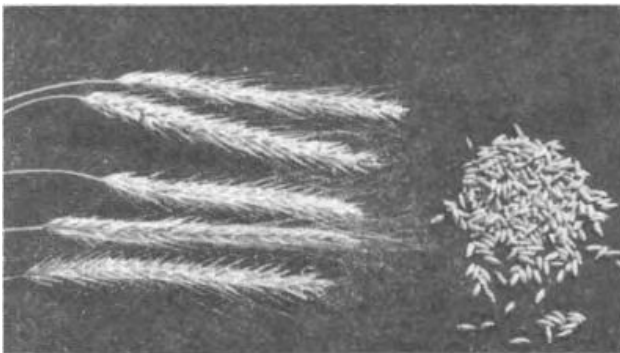


Рис 19.3 15 см колосья с до 104 зерена в альпийском



Рис 19.4 Картофель выращенный на ферме

Кицбюэль, Тироль.

Прежде чем двигаться дальше, обратим внимание на еще одну форму плуга, также нуждается в рассмотрении. В статье Курта Лорека в Имплузии³ он описывает плуг показанный на рис. 19.7, который был спроектирован и построен и экспериментировался в окрестностях Мюнхена примерно в то же время, что и испытания Виктора в Зальцбурге. Остается не известно, сотрудничал ли Виктор Шаубергер с его проектировщиком (дизайнером), как и в предыдущем в нём использовались в его строительстве аналогичные медные сплавы, кажется вероятным, что он сделан, так как Мюнхен и Зальцбург находятся чуть более 100 км, друг от друга.

По словам Курта Лорека, этот плуг произвел одинаково поразительный рост и производительность. Вращение, его 4 или 5 медных или из медных сплавов спиралевидные лопасти непосредственно приспособлены к тяговому движению трактора, тем самым, нарезаю, а не разрывая дерн, а также предоставляя небольшой импульс движения вперед. Как видно из рисунка, земля также опрыскивалась водой или жидким навозом. Это было для увлажнения почвы при операции вспашке для того, чтобы компенсировать дополнительные потери испарения вызванные обычным способом вспахивания, а также для удобрения. Все следы этой вспахивающей установки (плуга) с тех пор были потеряны, ввиду её очевидной эффективности, безусловно, его дизайн достоин восстановления (воскрешения).

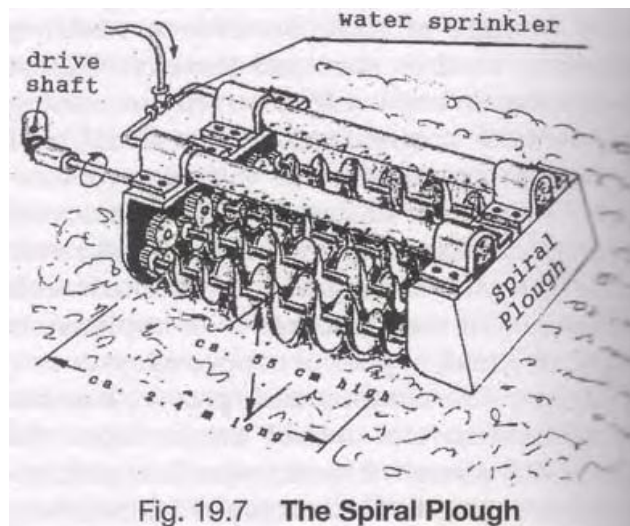


Fig. 19.7 The Spiral Plough

Рис 19.7

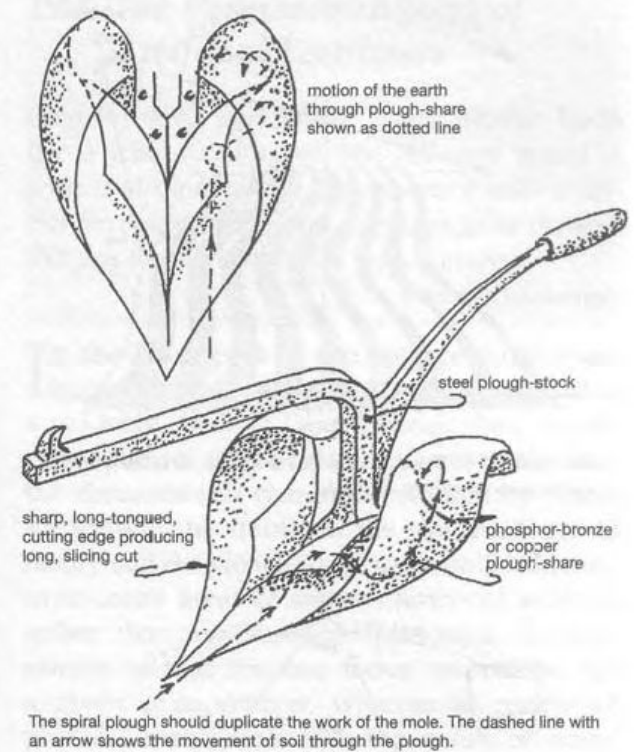
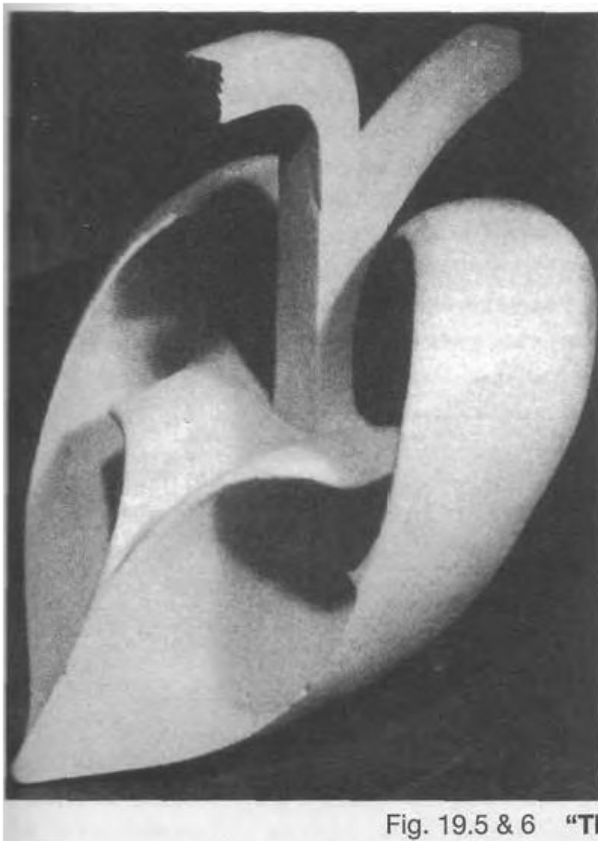


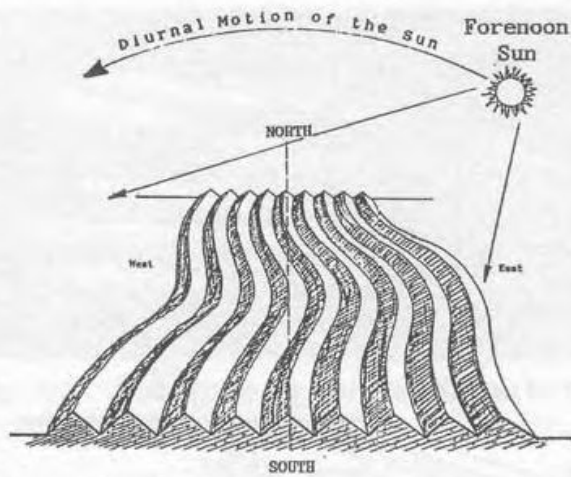
Fig. 19.5 & 6 "The Bio-Plough", 1948

19.2 Вспахивание относительно Солнца

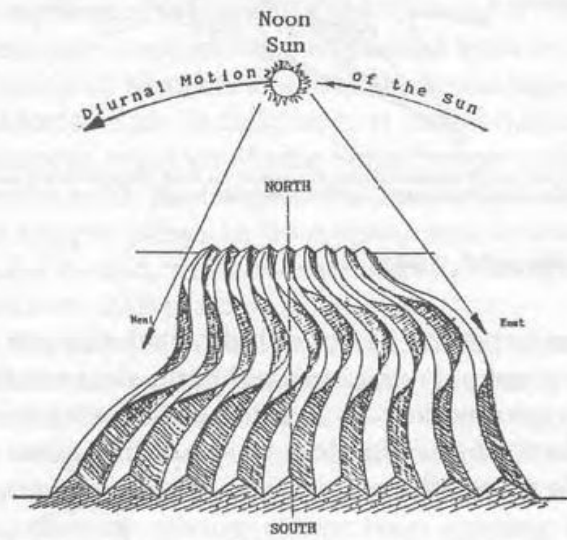
Всегда обращая внимание на, казалось бы незначительные, моменты в своих исследованиях ухудшения плодородия почвы в Болгарии, Виктор Шаубергер также заметил, что, в то время как поля на севере были пройдены бороной, те из турецких полей которые были под прямыми солнечными лучами, имели комья и запутанные борозды обеспечивая изменяющую структуру тени от Солнца. В результате намного меньше, почва становилась сухой и молодые побеги процветали в доплатнительной влаги в почве и были защищены в большей части дня от перегрева.

Поля обработанные бороной, заметим разбивает комья, сводя их к относительно небольшим размерам, которые понятно не только высыхает гораздо быстрее, но и глубина, на которую влажность почвы снижается гораздо больше. Все это делает прорастания семян гораздо труднее, а также способствует эрозии, потому что мелкие частицы могут быть смыты ветром более легко. Решение этой проблемы заключается не только в способе вспашки, а в общей ориентации борозд.

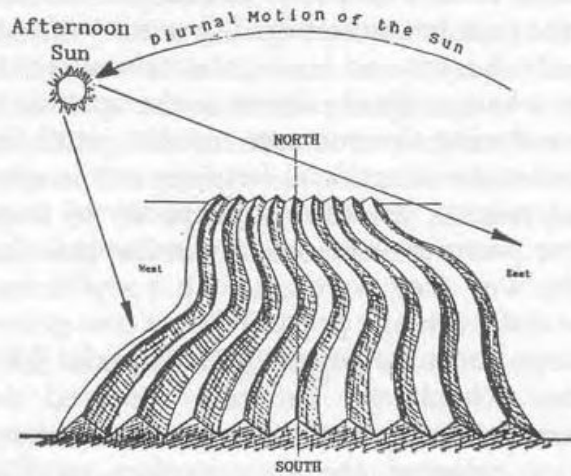
Вместо того, что бы пахать по прямой линии в любом направлении, борозды должны быть извилистые, изогнутыми сначала влево потом вправо, и ориентированы как можно дальше в направлении север-юг. Рис. 19.8 показывает, что таким образом никакая поверхность не подвергается непрерывному солнечному излучению из-за окученных борозд и их криволинейной конфигурации. Кроме того, молодые побеги нового урожая получают более равномерное воздействие прямого света, каждая часть растения сможет не только отдохнуть от света в тени, в течении всего дня. В результате, влажность почвы увеличивается, и поток сока нарушается как можно меньше.



1. No portion of the soil has continuous, uninterrupted exposure of direct sunlight.



2. Shadow areas vary with the time of day and the seasonal height of the sun.



3. Plants and crops have even distribution of solar radiation.

Fig. 19.8 Advantages of Sun Ploughing

19.3 О коровах и Косах

Существует еще один аспект, связанный с коровами и поддержанием плодородия, достойный упоминания здесь. В Австрии и других горных странах, где скот выгоняется на нагорные пастбища пастись в течение летних месяцев, до того как начали вводить искусственные удобрения и использовать механизированную помощь для жатвы, пропускная способность этих высокогорных пастбищ была практически неограниченной, из-за способа, которым они были скошены косой, и как крупный рогатый скот пасут на самом деле. Когда корова щипает траву, она аккуратно (культурно) сворачивает пучки травы особым образом. Виктор Шаубергер внимательно наблюдавший за движениями языка коровы заметил, что она собирает ботву травы вместе по закручивающей спирали, и наконец когда она закрутила плотный пучек, отделяет пучек отрывая, на разрыв, резким рывком головы точно в той точке, где трава пострадала с наименьшим ущербом. Сделав это, с её мягкой мордой и слюной, корова, опускает голову натывается на открытые раны на трате (на ботве), таким образом, запечатывает их и предотвращает потерю влаги и энергии.

Адекватный корм зимой всегда была заботой крестьян, в то время скот пасли они также собирали столько травы, так крестьянам позволял сезон, иногда косили траву три раза до прихода зимы на крутые альпийские склоны, орудие, которое они использовали для это была коса, которая для них, была очень дорогим и очень личным инструментом, доверяя его использовать только тем, кого они знали и будет заботиться о ней должным образом.

Уход за косой должным образом влечет за собой поддержку остроты её, но не точильным камнем, а ковкой лезвие на блоке из твердых пород дерева (рис.19.9), который, как непроводящий материал, гарантирует накоплению и хранение результирующих энергетических зарядов. Для гарантии того, чтобы они не уходили впоследствии с лезвия косы, которое монтируется на непроводящую деревянную ручку, затем заворачивается в ткань и храниться в темном месте вдали от света и тепла Солнца, которое в противном случае разрядит косу. Это процесс затачивания, заметим, всегда производился в конце дня или рано утром, непосредственно перед началом уборки урожая, который также производился в это (в конце дня или рано утром) время, чтобы предотвратить попадания на лезвие косы обессточивающего (обнуляющего) света Солнца. Когда пастбища косили при наступлении ночи долгими летними вечерами, можно было наблюдать эту накопленную энергию зарядных в виде мельчайших светящихся искр, прыгающих с одной волнистой заточки лезвия на другую.



Fig 19.9 Scythe-hammering

Рис 19.9

Самые обычные газонокосилки разрезают наклонным ножом врезаюсь острым краем и это способ косить траву уменьшает её производительность, это процесс родственной действию стандартных плугов (лемеха), упомянутый ранее. Другими словами, это сокрушительное дробление разрывая и сокращая, которое поражает капилляры в стеблях траве (в ботве) и кромая в клочья верхнюю часть стебля оставляя несколько миллиметров. В результате на поверхности большой площади, создаются нежелательные условия для деятельности бактерий и микробов, а также позволяет истекать кровью (соком) траву. В результате, в место применения своей энергии сразу же к новому росту, стебли травы, ботва, сначала залечивает раны, в этом случае может потребоваться несколько дней. Коса, с другой стороны, обеспечивает долгий постепенный срез, скос, тем самым сведя область раны к минимуму. Из-за энергии, присущей в лезвии и внедренную туда молоток для заточки, передает ионизирующий заряд, который быстро притягивает, элементы в материале, окружающие рану вместе и быстро запечатывает её.

Очевидно, что многовековое поддержание плодородия и продуктивности на этих высокогорных альпийских пастбищах было обусловлено совокупным воздействием правильного использования надлежащего орудия в нужное время дня и естественным срезанием травы крупным рогатым скотом. Уже одно это должно дать нам повод пересмотреть изложенные методы уборки зеленых кормов и время дня, когда она должна быть собрана. Это может быть так, что подходящим механическим лезвие для жатвы должно принять форму спиральной лопасти плуга показанного на рис. 19.7, а режущая кромка спирали должна быть более близко расположена и смонтирована под прямым углом к направлению движения. Спиральные лопасти сами по себе могут также быть изготовлены из фосфористой бронзы,

вращающихся от земли вверх (от основания вверх) и вперед так, чтобы срез травы был, так чист, как только это возможно.

Сегодня, заметим, не учитываются все эти тонкие эффекты и взаимосвязи, несмотря на массовое использование искусственных удобрений вызванные перепроизводством в некоторых странах, плодородия почв и продуктивности на самом деле находиться на крутой нисходящей траектории, хотя на данный момент мы не знаем насколько крутая эта траектория ухудшения.

19.4 Пагубные последствия использования искусственных удобрений

Современное сельское хозяйство относится к Матери-Земли, как к шлюхе и насилует её. Круглый год оно царапает её кожу и отравляет её искусственными удобрениями, которым наука должна быть благодарна, которая в свою очередь потеряла всякую связь с Природой.⁴

Виктор Шаубергер

Во второй половине 19-го века, помимо других своих достижений, барон Юстус фон Либих (1803-1873), немецкий химик, выполнил большое исследование элементов и химические вещества, необходимые растениям для роста, без сомнения, в искреннем желании исправить недостаток почвы и повышения плодородия. Как и во многих областях науки, тем не менее, в анализе, а не вышем созидающем синтезе, цель всегда одна найти тот фактор, ответственный за данное явление, тогда как в действительности все физическое проявление являются результатом многих синергетических реакций. В случае, Либих установил, что основными ингредиентами для плодородия почвы, кроме кальция (Ca) в виде извести, были азота (N), фосфор (P) и калий (K), который часто называют сегодня, как и NPK (АФК).

Азот поставляется в виде мочевины ($\text{CO} [\text{NH}_2]_2$); сульфат аммония ($[\text{NH}_4]_2\text{SO}_4$) - побочный продукт производства угольного газа, нитраты, которые являются солями или сложными эфирами азотной кислоты (HNO_3), кальция цианамид (CaCN_2), который превращается в аммиак с водой и при нагревании карбида кальция (CaC_2) при температуре 1, 000 °C в газообразный азот. CaC_2 с другой стороны производится при нагревании оксида кальция (CaO - негашеная известь), которая в свою очередь, производится путем нагрева карбоната кальция (CaCO_3), вещества, встречающегося в природе в виде известняка, мела, кальцита и мрамора.

Калий (K) доставляется в частности в виде хлорида калия (KCl), сульфат калия (K_2SO_4) и дунатриевый водород, ортофосфат (Na_2HPO_4).

Фосфор получают при нагревании фосфата кальция с коксом и кремнеземом в электрической печи и вводится в почву в других соединениях, таких как фосфат (H_3PO_4), фосфат кальция, как кальций фосфат водорода, более известный как суперфосфат ($\text{Ca} [\text{H}_2\text{PO}_4]_2 \cdot \text{H}_2\text{O}$).

Все эти продукты являются растворимыми и большинство из них, иногда в форме шлака, изготавливаются в качестве побочных продуктов того, что Виктор Шаубергер называет "огнедышащими технологиями" (технологии плюющиеся огнем). Другими словами, они производятся со структурным-распадом (с разрушением структур) и энергии высокого тепла. В их окончательной подготовки, они либо дробятся для распыления внесении в почву или тщательно растертого мелкого порошка, распыляющегося, их распыляющиеся свойства, позволяющие им поглощать влагу из воздуха или почвы для того, чтобы превратиться в жидкость.

Это еще одна возможность превратить отходы в прибыль, эти соединения были быстро подхвачены различными химическими и других производителями. Несмотря на позднее признание Либиха и признание того, что элементы, необходимые для здорового роста были гораздо более сложными, чем простая NPK (АФК) и что дальнейший детальный анализ был жизненно важным значением, чтобы не нанести неисправимое повреждение почве, его слова не были услышаны и производство искусственных удобрений продолжалось полным ходом. С их помощью, высота зерновых и здоровья сельскохозяйственных культур в целом быстро уменьшается, каждое последующее применение дальнейшего истощение фундаментального плодородия почвы в качестве органического основания, постепенно нарушается. Применяются как часть хозяйства с высокомеханизированными системами, использованием стальных орудий, большие участки на Среднем Западе Америки были превращены в пылевые чаши, как следствие, заставляя бедных фермеров покидать свои земли.

Сегодня использование искусственных удобрений не ослабевает, но медленно и верно, и так же неизбежно они в конце уменьшают почву до безжизненной массы. Естественно, производители искусственных удобрений будут указывать на огромное производство, которое было получено с его использованием, но это было производство количества в ущерб непрерывно уменьшающегося качеству, полученные прибыли в ущерб жизни. Искусственные удобрения действуют как стимуляторы и поддерживают производство, как наркотики, к которым почва невольно становится зависимой. Как наркоманы, которые не могут ни функционировать, ни выжить без частых инъекции и то, как их физическое состояние ухудшается, требуя все больше и больше доз, чтобы продлить их жизнь немного дольше, почва также умирает.

Все жизненно важные капилляры, которые снабжают естественно произведенные питательные вещества в зрелую воду и проводить к поверхности нематериальные энергии, блокируются этими мелкими порошками. Отупляющий эффект последнего вещества, разряжают почву и, в то же время, грабят и нижние слои земли, оставляя их без воды молодых растения, так как распыленные эти химические вещества используют эту влагу для перехода в

жидкое состояние. При недостаточной влажности, испарения снижаются и внутренняя температура растения растет с тем же нежелательным результатом, как мы видели в тене-любивой породе древесины, от воздействия солнечных лучей.

Капилляры теперь задыхаются, они становятся более трудными для проникновения дождевой воды. Это в свою очередь приводит к более быстрому стоку, следует быстрее повторное испарение, оба из которых делают орошение необходимостью. Такое орошение, заметим, осуществляется практически бесполезной водой как уже упоминалось в предыдущих главах, и производят, выращенные овощи и фрукты в таких условиях, большие и практически здоровые, почти безвкусные, их цвет часто искусственный, как румяна или помада, не естественный.

Более того, если вводится избыток азота в любой из указанных соединений, он составляет менее ионизированный материал для корневого развития, что ведет к дальнейшему водному голоду пострадавшего растения, потому что отрицательно заряженные ионы, лукавица -, в нитратах в искусственных удобрениях присутствуют катионы +, положительно заряженные ионы других элементов, внизу далеко от корневой зоны, тем самым оттягивают у деревьев и растений положительные катионы +, такие как ионы магния и кальция. Важно помнить, что атом магния является ядром атома молекулы хлорофилла.

Природа быстро посылает "Полицию Здоровья" в виде паразитов и других болезненных растений, чтобы удалить организмы, которые теперь стали больными, что требует использование и чрезмерное использование пестицидов и фунгицидов. Как только урожай обработанный таким образом, будет собран, кроме передачи пестицидов потребителю, землю необходимо окурить для того, чтобы искоренить эти якобы пагубных вредителей, которые являются не чем иным, как показателем плохого здоровья обоих и растений и почвы. Поля закрывают брезентом с пластиковыми выходами и зонды вставляются в землю, чтобы наполнить её ядовитыми газами.

Таким образом все умирает - дождевые черви, микроорганизмы и полезные бактерии. Жизнь со всеми её различиями полностью исключается, так как следует полная однородность. Хотя это часто заявляется в защиту искусственных удобрений, что население мира не может пропитаться, если их использование будет прекращено, это еще одна дымовая завеса, чтобы обеспечить большую прибыль, есть и другие способы гораздо более эффективнее, гораздо дешевле, а также экологически чистые, которые не только увеличивают количество, а также качество, и к которым мы сейчас и переходим.

19.5 Биологического сельского хозяйства

В устойчивом и жизнеспособном развитии сельского хозяйства ключевым фактором является не столько состав основного наземного слоя, а сколько состав верхнего слоя, называемый верхним слоем почвы, который может варьироваться по глубине от нескольких сантиметров до нескольких метров. Долгосрочное плодородие почвы полностью зависит, во-первых, от глубины этого слоя, а во-вторых, его содержание органически обработанного материала. В естественных условиях эта рыхлая зона заполнена обилием дождевых червей и других живых существ, и достигает высшей точки в изобилии жизнедеятельности микроорганизмов в поверхностном слое перегноя (гумуса), который обычно состоит из разлагающихся листьев и других органических веществ. Без всей этой переработки минерального и химического изобилия быстро уменьшается, и поэтому в наших жизненных интересах обеспечить, чтобы соответствующие условия в почве не только сохранились, но и увеличились по мере возможности.

Это можно сделать несколькими способами, которые будут рассмотрены кратко, так как есть достаточно много доступной информации в большинстве книжных магазинах. Вклад Виктор Шаубергера, заметим, будет рассмотрен более подробно и в то время как мы здесь более конкретно заинтересованы в производстве продуктов питания и плодородия почвы, а все остальные, факторы и влияния, обсуждавшиеся в предыдущих главах, все равно должны быть приняты во внимание.

РЕМИНЕРАЛИЗАЦИЯ ПОЧВЫ:

В 1894 году Юлий Хензель сельскохозяйственный химик и современник Юстуса фон Либиха опубликовал важную книгу, Хлеб из Камня, описывающие разработки благотворного влияния удобрений из каменной муки, более известный как "дробленая пыль" или "каменная пыль". Тем не менее, к этому времени производство искусственных удобрений шло полным ходом и, как и его книги представляют собой значительную угрозу для этой новой отрасли промышленности, почти каждую копию разыскали, скупчили и уничтожили, к великому ущербу как для жизни так и для почвы.

В сущности, реминерализация почвы является неорганическим подходом к повышению плодородия почв. Хотя это может звучать очень похоже на искусственное удобрение, это, однако, принципиально различные процессы и предполагается использовать очень мелкий помол, а лечить, главным образом использовать вулканические, изверженные, горные породы с широким минеральным спектром, такие как диабаз, базальт и т.д. Однажды в процессе остывания породы, которая сохраняет присущие энергии, она затем распространяется по обрабатываемой земле, а из-за своего широкого спектра солей, минералов и микроэлементов -элементов, это приводит к появлению столь же большого разнообразия различных микроорганизмов.

Хотя эта система удобрения была использована в Швейцарии в течение почти 150 лет в ограниченных масштабах и, несомненно, способствовало составлению книги Юлиуса Гензеля, и её недавнее использование было впервые применено с удивительным эффектом американским инженером Джоном Хэмкемом. В его книге "Выживание Цивилизации"⁵ написанной в соавторстве с Доном Уивером, он подробно объясняет, климатическую важность реминерализации, так как это величина и смесь доступного минерала и основа микроэлементов, которая

является определяющим фактором в росте и качестве растительности, последний из которых жизненно важный регулятор климатических крайностей. Книга также описывает заметное увеличение рождаемости и глубину верхнего слоя почвы, что Джон Гамакер достиг на его собственном участке в Мичигане, которая увеличилась с примерно 10 см (4 дюйма) до 1,2 м (4 фута) в течение 10 лет.

Более свежие эксперименты с этим материалом в проекте «Люди деревья» под руководством Барри Олдфилда в Западной Австралии показали значительное увеличение роста и здоровья саженцев посаженных с добавлением, против тех, которые посадили без добавления. Каменная пыль уже была произведена случайно на протяжении большей части этого столетия во всех карьерах, где дробят гравий или синий щебень для дороги или для подсыпки совокупного производства и для строительства. Установки и машины для своих более крупных масштабах производства, следовательно, уже под рукой и, с небольшим количеством дополнительных инвестиций в мельницы мелкого дробления в случае необходимости, почти в неограниченных количествах может быть быстро предоставлено и относительно дешево. Действительно, в 1993 году на ежегодном съезде Национальной Совокупной ассоциации и Национальной ассоциации по бетону в Сан-Антонио, штат Техас, где Дон Уивер дал "направление" ему сообщил, что объединенное производство обеих организаций составило 2 млрд. тонн в совокупности из которых 200 млн. тонн составляют «штрафы»- каменной пыли, утилизация которой была повторяющейся головной болью.

Хотя первоначальное заявление является предпочтительней в экстремальных размерах, потому что они дают наибольшую площадь поверхности, она сразу становится доступной для микроорганизмов, смесь крупных и мелких частиц обеспечивают медленное высвобождение полезных ископаемых в течение длительного периода. Другой положительный эффект каменной пыли является тем, что как было доказано, что она будет буфером против нитратов, диоксидов серы и нитрокислотных, и она поглощает и устраняет анионы — кроме того, оставляя катионы + , свободными для использования растениями. При нормальных условиях каменная пыль необходимо применять только раз в пять лет или около того, количество определяется на основе тщательного анализа недостатков в почве, хотя всё состояние почвы и эффект был подтвержден, чтобы быть выгодным ⁶.

То, что люди и не только растения могут извлечь выгоду из каменной крошки наглядно демонстрирует состояние здоровья и благополучие в Хунзакуте Северный Пакистан. Живя высоко, где чистый воздух Гималаев, их поля орашала холодная, талая вода, из ледника, богатая микроэлементами из скал, над которыми проходил ледник. И поэтому их поля были постоянно орашены с широким спектром полезных ископаемых, которые не только сохранили высокий уровень производительности, но и обеспечивали, производство яркого и здорового продукта и без признаков заболевания. Во времена британского владычества, был дислоцирован в Хунзакут (Hunzacut) военный врач в течение десяти лет в качестве резидента медицинской службы. Во время своего пребывания, за исключением лечения случайных ран и переломов, ему нечего было делать, таково было состояние крепкого здоровья их этих горных людей, чей средний возраст был примерно от 130 до 140 лет, можно было только правильно отнести к высокому качеству пищи и воды, которое они употребляли. Дальнейший указатель на благотворное влияние каменной крошки, которая имеет очень интересное и позитивное воздействия для улучшения питьевой воды, было продемонстрировано поведение домашних собак некоторых моих друзей в штате Квинсленд. Как энтузиасты по использованию каменной крошки, они удобрили своих фруктовые деревья ею, используя ведро для транспортировки. Хотя собаки обычно обильно пили из своих мисок на веранде заполненными дождевой водой из бака, в течение нескольких дней было замечено, что миски были всегда полными. Хотите знать, от куда собаки пили воду, они следили за ними и увидели, что собаки пьют воду из ведра, из которого удобряли и носили каменную крошку. Оставленное рядом с кучей, оно все еще содержит небольшое количество каменной крошки и было заполнено дождевой водой прошедшего недавно. Так как животные гораздо ближе к природе, чем большинство человеческих существ, и потому что они действуют по инстинкту, не может быть никаких сомнений, что эти собаки знали, что лучше для них, так же как это было с коровой, поведение которой описывается ниже в разделе о биодинамического сельского хозяйства. Поэтому мы бы посоветовали взять листок из их книги знаний.

ОРГАНИЧЕСКОЕ СЕЛЬСКОЕ ХОЗЯЙСТВО:

Хотя, до введения искусственных удобрений, органическое земледелие, при использовании коровьего навоза, фермерский навоз и растительный компост, были нормой, в течение этого века такая практика в значительной степени утратившая силу в связи с менее трудоемким использованием химических веществ и очевидным результирующем повышении производительности и, следовательно, доходности, в результате чего большинство фермеров перешли на искусственные удобрения, полностью. Другие, заметим, погруженные в органические традиции своих предков, не находясь под влиянием уговоров производителей искусственного удобрения и проводят их проверенный и надежный метод, тем самым сохраняя древние знания, которые, начиная с конца Второй мировой войны, опытное возрождение, органические продукты теперь все чаще рассматриваются как намного выше питательной ценности.

Глубинное понимание и философия органического земледелия является возвращение в почву для, того чтобы подвергнуться переработки то, что было ранее собрано из неё и, таким образом, плодородие почвы будет успешно продолжаться в течение многих веков. Более того, как органический материал, а не так называемый неорганический, он требует меньше энергии Природы на восстановление в её формах, легко усвояемые растениями, как энергии, необходимые для преобразования его из неорганического до органического материала, сэкономлены.

При компостировании как его обычно понимают сегодня, заметим, вместо ранее высушенного материала, нагружают зеленую растительность с соком вещества с чередующимися слоями из используемой земли, всё содержимое превращается со значительным генерируемым количеством тепла в компост. Действительно это потепление обычно принимается как признак того, что процесс компостирования идет должным образом.

В то время как продукт такой кучи в конце концов не качественный, и хорошо ферментирован при завершении, и в тоже самое время как сохранить этот нынешний уровень производительности, по словам Виктора Шаубергера это не увеличивает его заметно, за исключением случаев, где не был использован компост ранее. Одной из причин этого является тем, что относительно высокие внутренние температуры предотвращают проникновению и деятельность дождевых червей, всегда чувствительны к теплу, пока на последних этапах, когда куча остынет достаточно для того, чтобы они были привлечены в разлагающийся материалы.

Кроме того, защитить (закрыть) процесс ферментации от эффекта дождя, который, как уже упоминалось ранее, является незрелым элементом, голодная вода жадно хватается за любой материал, который она может найти для того, чтобы стать зрелой. Построив компостную кучу по-разному и, защищая её от дождя, конечный продукт будет иметь гораздо более высокого качества, не только как результат холодного, а не горячего процесса брожения, но и за счет более высокого содержания белка и других нематериальных энергии, фруктигенов.

Хотя показанный здесь в небольшом масштабе, этот же принцип может применяться к большим кучам компоста. По мнению Виктора Шаубергера, компостную кучу следует делать в виде яйцевидной формы, отражая живительные свойства яйца, и в идеале должна быть сделана под большим плодовым деревом с широкой кроной, как показано на рис. 19.10. Защищенной выше листвой, выкапывается земля, яма, из-под корней вокруг основания дерева, у кладывается 20 см толстый слой из высушенных на солнце или иным образом высушенной листвы, вещества или положены растительные остатки. Важно, что бы этот материал был тщательно просушен перед добавлением в кучу, лишняя вода вызовет нежелательное тепловое брожение во время компостирования. Затем весь слой покрывается такой же толщиной смеси земли, мелкий песок и речной гравий. Использование последних элементов не только возвращает нас к системе реминерализации упомянутой выше, но и улучшает качества материалов, перемещаемых по естественным протокам, водой. К этой смеси добавляют небольшое количество опилок меди и цинка, функции которых будут объяснены позже.

Прежде, чем все это делать, заметим, ствол сначала надо обернуть в несколько слоев газеты или другого подходящего разложимого материала, который не только защищает дерево, но и, как только разложится, затем предоставит каналы ствола, для ввода воздуха в компостную кучу. Куча которая временно покрыта глиной или водонепроницаемым материалом, чтобы предотвратить проникновение дождя и его содержание сырого кислорода. Так как это прохладный процесс, дождевые черви, насекомые и другие аэробные микроорганизмы сразу приползут в кучу и начнут свою деятельность по переработке, которым помогает рассеянный кислород, азот и других газы, входящие через газету или рядом со стволом и лежащая сверху смесь земли и песка.

Постепенно, по мере разложения растительности становятся более доступны элементы из кучи построенной в устойчивой форме яйца, показано на рис. 19.9. После завершения процесса, также обеспечивает правильное завершение этого холодного разложения, готовая куча затем сбивается и улаживается глиной для предотвращения попадания дождя, который, благодаря почти вертикальной наружной поверхности, более склонна к стеканию вниз по склону, чем проникать сквозь глину. Начинается, заключительный акт созревания.

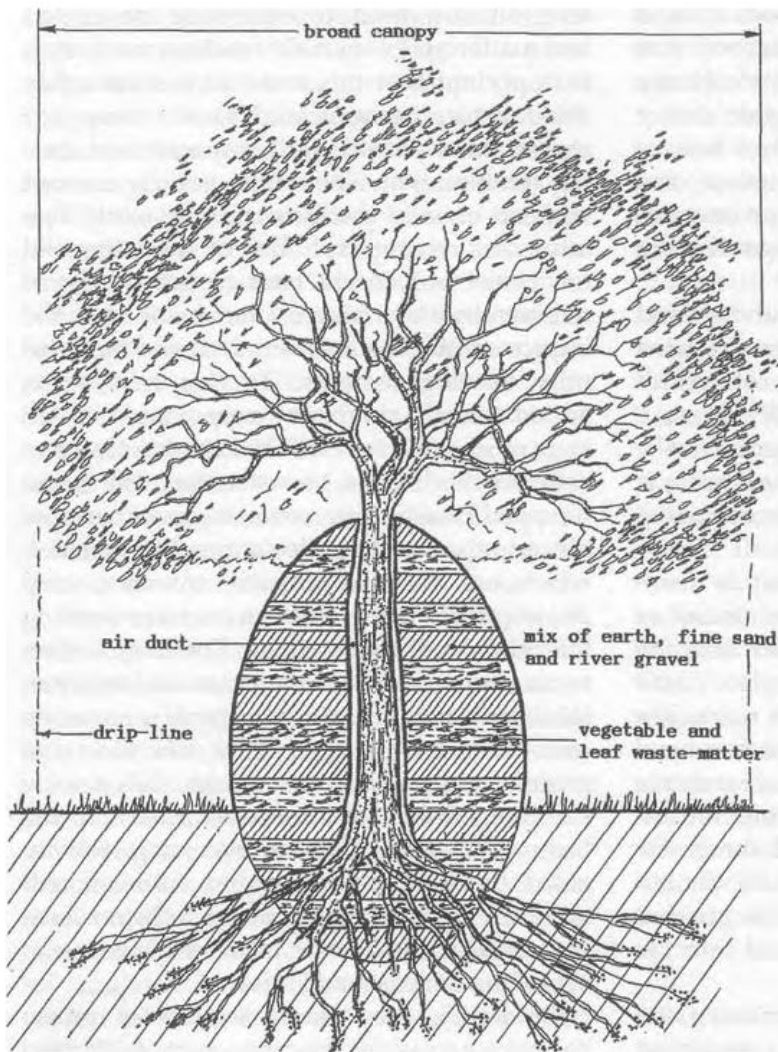


Рис 19.10 Яйцевидная компостная куча

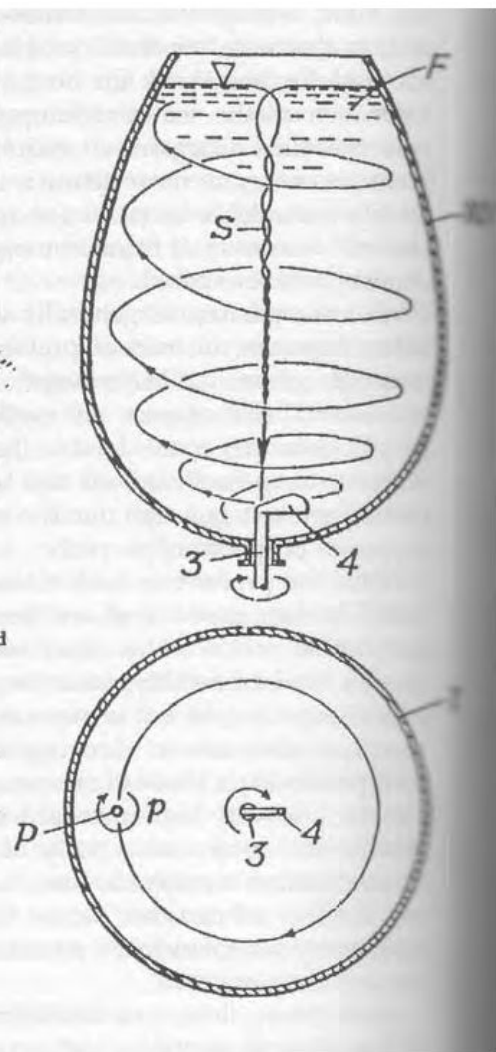


Рис 19.11

Имея уже пропитанную всю компостную кучу и тщательно пропитанную микробной жизнью и, в частности, дождевыми червями, которые к этому времени населяют компостную кучу, тысячами, начинают отмирать, их разлагающиеся тела дают дополнительный питательный импульс конечного продукта с содержанием большого количества животного белка. В конце осени сила солнечного света и тепла уменьшается, земля начинает остывать более заметно и сильно, положительный температурный градиент устанавливается между атмосферой и землей. Это проявляется так, когда компостная куча разрушена до уровня земли, остаточное вещество остается в полости вокруг ствола и корней деревьев. Ближе к вечеру, материал равномерно распределяется на соседние поля, при положительном температурном градиенте, самый мощный в это время - питательные вещества, проникают ниже с проникающим дождем или росой.

Таким образом, земле предоставляется гораздо более богатые и более высококачественное, природное удобрение, которое не только поддерживает, но и увеличивает рождаемость. В то же время, Дерево хозяин также извлекает необычайные преимущества и производит огромное изобилие здоровых, без гнили и вкусных фруктов. Строя такие компостные кучи под различными деревьями каждый год, в конце концов все плодовые деревья будут хорошо удобрены. Там, где нет подходящих деревьев, заметим, компостные кучи могут быть построены аналогичным образом, но в форме купола, как горбы или бочкообразная форма, которые должны не только быть надлежащим образом защищены от попадания дождевой воды, но и изолированы от нагревающего влияние Солнца.

БИОДИНАМИЧЕСКОЕ ЗЕМЛЕДЕЛИЕ:

Биодинамическое сельское хозяйство представляет собой систему сельского хозяйства разработанную д-р Рудольфом Штайнером (1861-1925), педагог и философ, родился в Австрии, а также основатель Антропософского Движения. Антропософия рассматривает человека как высокий показатель Божественного на Земле, воплощающий все инструменты и проводник творческой силы и характера в физическом проявлении; она изучает мир через внутреннюю и внешнюю природу человечества. Ее подход к ведению сельского хозяйства в основном берет для себя перво причинную энергию, чтобы быть основной причиной, и рост побочный эффект. Не упоминается момент взаимного обмена знаниями Рудольфа Штайнера и Виктора Шаубергера, друг с другом, хотя известно, что они имели довольно продолжительные дискуссии.

Отношение биодинамического сельского хозяйства на оплодотворение, чтобы возвеличить энергии в разложении и

превращении в органическом веществе, заполняя пустые рога коровы, коровьим новозом. Затем они закапываются в землю около 60 см под землей осенью, когда геосферная энергия Земли проваливается сквозь землю, для упокоения, при приближении зимы. Из-за вихреподобного и увеличивающийся вихря в форме коровьего рога, преобразуется, горизонтально распространяющиеся фруктогены (fructigenic) испускаются в землю направлены на содержание сырого навоза и, в прохладных местах в течение зимы, которые преобразованы при холодном процессе ферментации. В начале весны, когда поля требуют удобрения, коровье рога выкапывают, их имеющиеся содержание, было преобразовано в душистые очень активные вещества в результате их пребывания в этой зоне, пронизанных геосферной энергией.

Это преобразование материала будет использоваться в производстве натурального удобрения известного как "500 соединений". Из-за постоянного использования Алекса де Подолинского в Виктории⁷ и другие, такие, как Терри Форман в Новом Южном Уэльсе, было получено увеличение при широком использовании в качестве удобрения, по крайней мере с 1947 года. На сегодняшний день более 1 1/4 (1,25) миллионов акров оплодотворены в Австралии с использованием этой системы, а при взгляде с воздуха, на эти свойства, где она была применена четко выделяться среди соседних ферм, из-за большего обилия зеленых пастбищ. В самом деле на ферме Алекса де Подолинского трава была настолько пышной и здоровой, что несколько коров соседа проломил забор, чтобы съесть её. Обнаружены около четырех часов или чуть позже, они были окружены и возвращены в свои загоны. Было замечено, что они не ели в течение двух или трех дней, так высоко было качество травы которую они ели на биодинамической ферме.

Удобрение "500" само производится с пульсирующим движением похожего на гомеопатические процессы наследования, в которых состояние энергии или порядок постепенно увеличивается путем последовательного создания и воссоздания порядка и хаоса. Небольшое количество преобразованного коровьего навоза добавляют в воду и смешивают таким образом, чтобы создать вихревое вращение вокруг вертикальной оси в ёмкости для смешивания. Здесь жидкость перемешивают, в одном направлении, пока вихрь не сформируется. Направление смешивания меняют, пока другой вихрь не будет создан. Этот процесс повторяется, изменение направления не только насыщает жидкость противоположными зарядами, связанных с противоположным направлением вращения, но и подходит к завершению осемяния O₂, постепенного создания и структурирования жидкости внутренней энергией, в процессе лучше всего объясненном на искусстве создания меча.

Помимо различных сплавов, используемых в японском искусстве создания меча, основной материал сначала нагревают до раскаленного состояния, а затем сбивают или «структурируют» молотом, он охлаждается. Тогда его снова нагревают до раскаленного состояния, и сбивают слоями в себя, слои сплавляются (спекаются) и сбиваются снова. Здесь нагревание представляет аспектом хаоса (беспорядка), в то время как сбивание представляет аспект структурирования. Мало-помалу, с дальнейшим повторением двух процессов с участием порядка и беспорядка, структура лезвия увеличивается, а уровень хаоса уменьшается, в конечном счете произведя лезвие как бритва, структура которого пластинчатое, так и гибкое. Аналогичным образом с удобрением, а вихри поочередно формируются и разрушаются, уровень энергии повышается и степень хаоса уменьшается, пока примерно через час продукт готов к использованию. Это применяется в полях в форме спрея под вечер в течение двух-трех часов после приготовления и прежде, чем накопленные энергии рассеиваются.

Во многих перемешивающих устройствах, когда смешивают не вручную, вихри создаются приводами от двигателей вращающимися лопатками, сначала в одном направлении, а затем другом. Многие емкости для перемешивания имеют цилиндрическую, но очевидно было бы предпочтительнее, если эти емкости были бы яйцевидной формой (как обсуждалось ранее). Более того, вместо лопаток для генерации вихрей, устанавливали одно простое лезвие рабочего колеса, как голова у клюшки для гольфа установленного через дно яйцевидного сосуда (как показано на рис. 19.11⁸) будет достигать тех же результатов с большей экономии движущей силы.

Устройство, показанное здесь, относится к типу, Вальтера Шаубергера, которое использовалось для растворения в воде углекислого газа (диоксид карбона) под частичным вакуумом. Вместо того, чтобы использовать сталь или оцинкованное железо, ёмкость должна быть сделано из обожженной глины, дерева или меди, и смешивание должно проводиться на открытой земле (не на железобетонных плитах), с тем чтобы обеспечить всасывание и космических и геосферных эфирных энергий (сущностей).

Если размешивать вручную качество порожденной энергии может быть расширена путем классической или индийской музыки, или, что было известно и практикуется некоторыми из старейших Центрально-Европейский крестьянскими хозяйствами в ритуале называется Тонсинген (Tonsingen). "Тон" немецкое слово имеет два разных значения, либо как глина либо тон, как в музыке. Здесь Виктор связывает случай, где он однажды вечером натолкнулся на фермера, склонившимся над деревянной бочкой помешивая содержимое. Медоты сельское хозяйство этого крестьянина были очень необычными, но он заметил, все-таки достиг выдающихся результатов (урожайность) с ними, намного превосходящие те которые были у его соседей, и именно поэтому Виктор поехал к нему.

Виктор наблюдал за ним, он перемешивал содержимое в лево большим деревянным веслом, и он пел возрастающим тоном, а потом менял на убывающий тон, только при перемешивании в право, и все это время крошил куски содержащие алюминий глины в воду. Примерно через час, прекратил эти не вполне музыкальные звуки, крестьянин заявил, что он закончил, и что смесь готова к разбрызгиванию по лугу на следующее утро. Это было сделано путем погружения веника покрытого лествой в бочку и затем щелкающим движением глинисто-водной эмульсии по земле так же, как делают окропление пальмовыми листьями Святой Водой в Вербное воскресенье.

В сущности, энергии созданные таким путем, являются результатом сочетания двух уже упомянутых явлений. Энергии полученные через био-динамическую процедуру формирования и преобразование вихрей (повторное

формирование вихрей) являются в основном тем же самым, что и при создании продольных лево / право сторонних попеременных вихрей в естественном русле рек (рассматривались в главе 13 у Виктора "Энергетический Выстрел" (рис. 13.14)). С "Тонсингером", заметим, мы больше озабочены инкапсуляции (сосредоточением) гармонии пения (как формирующей энергией) в "памяти" воды (см. дискуссию по гомеопатии, глава 9), которые должны быть переданы ожидающим растениям, прежде чем резонансы утихнут и вода "забудет".

Примечание

1. Tau MAG, Vol.146, p.11, 1936
2. Наш Бессмысленный тяжелый труд, Pt.I, с.13.
3. "Спиральный Плуг" ("Der Spiralflug") Курт Lorek, Имплотзия № 8, опубликованная в Германии Алоис Кокаль (dee'd). Публикация Имплотзия сейчас продолжается с Куртом Lorek, Windschlagstr. 58, 77652 Оффенбург, Германия (тел: +49 781 73 541).
4. С архивов Шаубергера.
5. Выживание цивилизации, самиздат Джоном Гамакера и Дон Уивер.
6. Более подробная информация о каменной крошки (пыли) можно получить по адресу:
 - Дон Уивер, Р. О. Vox 1961, Берлингейм, Калифорния. 94010, США.
 - Джоанна Кампе, под ред. из Remineralise Земле., 152 Южно St, Northampton, MD 01060, USA.
 - Барри Олдфилд, президент «Люди деревьев», 3 За пр., Лесмерди 6076, В.Австралии...
 - Das Buch фон Steinmehl Хельмута Снука: Огас-Пич, Германия.
7. Работы Алекс де Подолинский будут полностью разработаны в 'Секреты Почвы', Кристофер Птица: Харпер, Нью-Йорк
8. Австрийский No.265991 патентов.

20 ГЕНЕРАЦИЯ ФРУКТИГЕННОЙ ЭНЕРГИИ

У Виктора Шаубергера также есть похожая концепции на биодинамику Рудольфа Штайнера для производства натурального удобрения. Его идеи и их практика, заметим, не требуют использования тысячи коровьих рогов применяемые в настоящее время у Подолинского. Те миллионы рогов доступны только через более широкое распространение потребления говядины и другого мяса выросло около 2 млн. тонн в 1950-52 до 11 миллионов тонн в 1984¹. Это увеличение, заметим, принимает и продолжает принимать серьезные потери для экологии и окружающей среды стран-производителей. Последние научные исследования в Коста-Рике, например, показали, что для каждой экспортированной туши говядины, 2,5 тонны верхнего слоя почвы были безвозвратно утеряны вследствие эрозии. Совершенно очевидно, что такой значительный ущерб полностью экологически не устойчивый.

Более того, в связи с увеличением отход от преимущественно мясной диеты во многих западных странах, может быть предусмотрен постепенно ускоряющийся спад потребления мяса, что в конечном итоге прекратиться поставка коровьего рога. Это движение сейчас растет очень быстрыми темпами из-за увеличения сердечных и раковых заболеваний связаны с чрезмерным потреблением животного белка и моральные последствия интенсивно жестокой промышленно развитых методов производства мяса, так наглядно изображает весь ужас своего К. Дэвид Коатс в его книги Ферма Старого Макдональда. Среди других стран в так называемых «цивилизованного» мира, в Великобритании, например, число вегетарианцев удвоилось с 1990 года, что составляет 7% населения, или 3,1 млн. человек³. Это огромное ускорение в изменившихся сознании, что, если проявляется в мировом масштабе, будет открывать одинаково далеко идущие изменения в настоящее время баланс между пастырским и пахотных сельским хозяйством.

Чисто с точки зрения экономики площадей, которые должны быть приняты во внимание в связи с ростом мирового населения, тогда как на производство мяседам требуется примерно от 1,6 акров, чтобы выжить в год, как вегетарианству нужно только 0,66 акров, или около 41% от первой цифры. Любая система, таким образом, что бы увеличить плодородия и количественно и качественно, безусловно без необходимости больших объемов животного происхождения, конечно предпочтительнее вегетарианство.

В нашем исследовании биологические методы ведения сельского хозяйства, мы перешли от неорганического к все более высоким органическим и энергетическим процессам. В дополнение к тем, которые уже обсуждались, есть другие пути для расширения и укрепления роста и плодородия. Они включают усиление фруктигенов (fructigenic) Земли, квалигенов (qualigenic) и динагенов (dynagenic) эфирных энергий, которые были описаны в главах 4 и 5 и аспект оплодотворения Солнца, роль которых является движущей силой духовной жизни.

Из-за их близкого взаимодействия с более высокими измерениями бытия или существования (а именно на уровне (пространствах) с ⁴ с ⁶, главах 4 - 4.6), эти энергии работают на очень высоких частотах. Это означает, что их формирующее влияние, соответственно, более сильное, мощное, и их влияние на структуру физического проявления большее, потому что они посланники Воли-к-созданию и источник энергии идеи того, что должно быть создано. Если эти эфирные энергии могут быть умножены искусственно, но в соответствии с законами Природы и характер самих эфирных энергий, то появиться возможность очень значительно продвинуть здоровый рост и плодородие.

"Таким образом, кроме чисто полового процесса для продолжения рода, мы здесь сталкиваемся с более высоким процессом генезиса (происхождения) со способностью обеспечивать количество с качеством. ⁴"
Виктор Шаубергер

Подводя итог по этим эфирным энергиям (сгусткам энергии имеющим разум) кратко, фруктигены (fructigens) - те сущности, которые производят большую рождаемость, в то время как квалигены (qualigens) создают более высокое качество и динагены (dynagens) производят более высокую внутреннюю энергию. В каких-то элементах на более низком более медленно-непосредственным физическом уровне, Виктор Шаубергер приписывает определенные мужские и женские (признаки) атрибуты или темпераменты (характеристики), серебро, цинк и кремний будучи мужски (отцовско) ориентированные, а такие как, кремний, золото, медь и известняк женски (материнско) ориентированными.

Как мы видели на стр. 84 (рис. 5.2), естественного движения женской эссенции сущностей расширяются наружу от центра Земли, распространяются горизонтально по поверхности Земли. На всех уровнях, заметим, они взаимодействуют или скрещиваются с семенным веществом Солнца, чье естественное направление движения вдоль плоскости, перпендикулярно женской, энергетические образования полученные таким образом вытесняются, в физический рост.

Здесь сама форма роста зависит от относительной пропорции разнонаправленных энергий. Если у растений, которые будут оплодотворены, есть преобладающая тенденция к вертикальному росту, такому как пшеница, сахарный тростник и кукуруза, а затем более отцовско ориентированные элементы должны быть добавлены к смеси, так как они связаны свертикальным (то есть, фаллическое) движением. Если естественная форма растения более склонно к горизонтальному полжению, то акцент должен быть по отношению, в пропорции, к материнско ориентированным элементам.

Посев в почву нематериальной (неосязаемой) энергии так же давно известны тибетцам, которые хоронили своих так называемые «Сокровищные Вазы» в землю в определенных благоприятных местах. Эти, наполненные драгоценными камнями и металлами, как полагали, выделяют полезные энергии, которые увеличивали и охраняли окружающую среду. Тибетцы также считают, что золото и другие драгоценные металлы лучше всего оставлять спокойно в земле, подобно тому как и австралийские аборигены и Хопис (Hopis) относятся к урану как к излучателю энергии.

Видение Виктора Шаубергера для способствованию большого изобилия творческой энергии оживления, плодородия и повышения качества, участвует при создании того, что он назвал "амниотической жидкостью". Это потребовало жидкости для смешения выше упомянутых элементов серебра, цинка и кремния (мужчина) и золото, медь и известняк (женщины), а также другие растительные или животные соединения в подходящем гальваническом контейнере. Соответствующие отрицательные (негативные, -) и положительные (позитивные, +) полярности этих веществ привело к определенным анодной и катодной функциям повышения диссоциации, ассоциации и более высшие воссоединение содержащихся элементов в жидкости, наполняющуюся прорастающей силой.

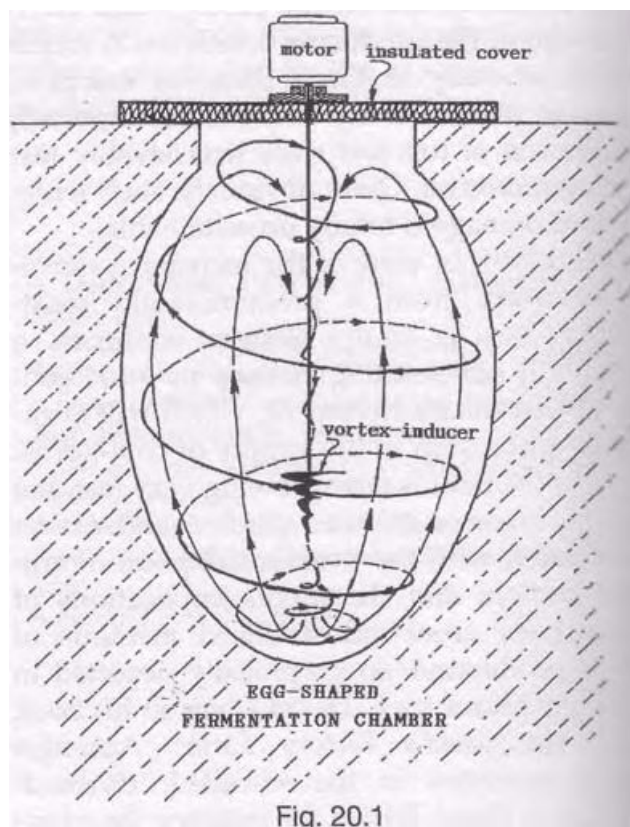


Fig. 20.1
Рис 20.1

Еще раз это требует использования яйцевидной формы и, в частности, устройства, показанного на рис. 20.1. Это яйцевидную ёмкость или ферментальную камеру вырывают в земле, около 2 метров в глубину, и в глине содержащей алюминий. В качестве более стационарной установки она может также быть выложена натуральными материалами, таких как дерево или камень. Обожженные материалы, такой как кирпич, будучи в зоне высокой температуры - огня, является менее желательным. Если используется древесина, и камера построена из деревянных реек, как бочка, вся должна быть стянута кольцами с интервалами группами из меди или медных сплавов и помещена в песок так же, как деревянный водопровод для воды описанный в главе 14.

После завершения строительства и готовой к использованию, то все виды материалы отходов, таких как устойчивые удобрения, кухонные отходы и даже человеческие экскременты добавляются в качестве свежего материала, которые можно развести и разбить на мельчайшие частицы. Они должны быть смешаны с жидким навозом, если таковой имеется. После заполнения нижней трети части камеры таким содержимым, оставшееся пространство должно быть заполнено с высоким содержанием кислорода, незрелой дождевой водой или поверхностными водами, хорошо подвергавшейся Солнцу. Весь механизм должен быть тщательно защищены от света и тепла, так что развивающихся концентрации энергии, возникающие при взаимодействии космических и геосферных эфирных энергии не могли уйти, рассеяться.

Будучи созданной из наиболее тщательно сгнивших элементов в прежней жизни, эти излучения являются наиболее естественным удобрением, которые изменили их бывшую специализацию (пространственный объем) до такой степени, что они могут проявиться только как весьма дозированная (концентрированная) энергетическая материя.⁵

Виктор Шаубергер

Как и яйцевидная компостная куча описанная в главе 19, порошок или опилки меди и цинка, содержащие небольшое количества кремния и известняка, также должны быть добавлены, чтобы стимулировать неосозаемые (нематериальные) энергии различных потенциалов. Частицы золота и серебра также могут быть добавлены для благотворного, намного выше финансовых затрат, вероятно, будут хорошо возмещены соответствующим увеличением в области здоровья продукции, плодородия и производительности (продуктивности).

Вечером или ночью включают небольшой электрический мотор, на котором установлены вихревые диски — индуктор вихря, сделанный из биометала (посеребренной меди). Сам вихревой индуктор устанавливается на жесткий вал из меди или фосфористой бронзы и находится в нижней трети камеры брожения, его вращение вызывает циклическое вихревое циркуляционное движение. Другими словами, жидкость перемешивается в "оригинальным" или планетарным способом, который, по словам Виктора Шаубергера, имеет следующий эффект:

"... планетарное движения планет "характеризуется" силами, которые стремятся достигнуть центральной точки и снизить давление направленного наружу на окружающую поверхность стены. Они генерируют активные (реактивные) формы холода и приводят к конкретной концентрации (плотности). Планетарное движение

включает в себя природные, оживляющие, центростремительные ускорение массы, которая инициирует более высокого уровня процессы брожения, бодрящий характер в биполярной смеси основных элементарных продуктов. Конечный продукт — биомагнетизм, репродуктивный, регенеративный и направленной вверх эволюционной формой энергии. " ⁶

Мало того, что генирируется биомагнетизм, но и общий энергетический потенциал обеими отцовскими и материнскими ориентированными веществами повышается путем чередования между центробежными (выдох) и центростремительными (вдохом) пульсациями, во время вертикального этого процесса содержимое охладилось к существенной +4 ° С аномальной точке. Поскольку емкость (камера) яйцевидной формы то, все частицы вовлечены в процесс и, в конечном счете, все отходы дробятся на мельчайшие частицы, таким образом произведя очень высокое гомеопатическое насыщение, Виктор указывал в этой связи, что:

"С точки зрения гомеопатических принципов и попытки создать супер-растворение для того, чтобы по-прежнему "определенному" голоду растений, чем более разбавленных агент удобрения, тем больше он приближается к характеру выше эфирной субстанции, способствуя тем самым дальнейшему взаимодействию, которое, в свою очередь приводит к увеличению роста. " ⁷

Смешивая элементы Земли и Неба, таким образом будет создано, что Гёте назвал "связующим звеном", который в свою очередь приводит к генерации и накопления высоких геосферных зарядов, которые не могут выйти из-за внешнюю изоляцию. В виде высокоактивных отрицательных или заряды фруктигенов (fructigenic), условие, которое Виктор описывает как "голодное сладострастие сродни с нимфоманией " ⁷, он соединяется с водой, которая становится кристально чистой. Как "500 соединений" де Подолинского, это соединение имеет приятный запах и действительно сладко пахнет.

Виктор сравнивает этот процесс с виноделием, где сладкий и мутный виноградный сок созревает в прозрачный, относительно сухое вино в прохладном погребе. Созревание хорошего вина, заметим, может занять год или больше, тогда как сбор винограда, самого производства жидкости — сока подходящего для виноделия, отводится всего две-три ночи, чтобы подготовиться, когда позволят погодные условия. При распространении по полям вечером, он притягивает преимущественно мужскую атмосферную энергию в рамках подготовки к оплодотворению энергией Солнца на следующий день.

Здесь опять мы имеем дело с взаимодействием практически непространственных энергий, через которые ургенеца или из устье физической материи проявляются посредством частичного затвердевания освобожденного от обязательств (энергетический выход более высоких, энергий 5-го измерения, в связи с выталкивающим воздействием тепла и света, которые Виктор Шаубергер называет "4-ым измерением посреднических веществ".) Заметим, поскольку эти ускоренные и осажденные энергии не являются пространственными, степень, до которой может быть энерго насыщена в камере практически неограничена.

В этом четырехмерном состоянии этих эфирные энергии (сгустки), чьё естественное направление распространения горизонтальное, входят в само растение через корневую-протоплазму, маленькие мешочки или пузырьки с прото-водой или амниотической жидкости, находящиеся в корневых оконечностях. Как роса, другая форма прото-воды, образующейся на кончиках травинки в течение ночи и рано утром, эти пузырьки, так же разрушаются, если попадут под воздействие света и тепла. Именно поэтому наибольшее внимание должно уделяться при пересадке небольшой рассады или молодых саженцев, которые должны пересаживаться только ночью, чтобы травмы при пересадке привести к минимуму.

Эти тонкие хрупкие корневые протоплазмы выступают в качестве посредников и преобразовывают питательные энергии, что растение будет поглощать. Изображены в очаровательном эскизе Виктора Шаубергера на рис. 20.2, он описывает процесс следующим образом:

" Никакое растение фактически не питается растворенными веществами, а скорее "возносят (поднимают)", питательные субъекты геосферного происхождения в четырехмерное состояние. Эти диффузные эфирные энергии (сгустки) могут войти только в поток сока через корневые протоплазмы, где они оплодотворяются диффузным кислородом эфирной энергией. Выше уровня рождающей этой эмульсии (ур-продолжение рода) является эфирная энергия, которая принадлежит 5-му измерению. Эти концентрации материальной энергии испускают отрицательные, гипер-заряженные заряды во всех направлениях и связывают положительно заряженные эфирные энергии, поступающие через кожу или кору. Часть этой эмульсии затвердевает и независимо от того, что впоследствии проявляется, то, что мы называем "ростом". " ⁸

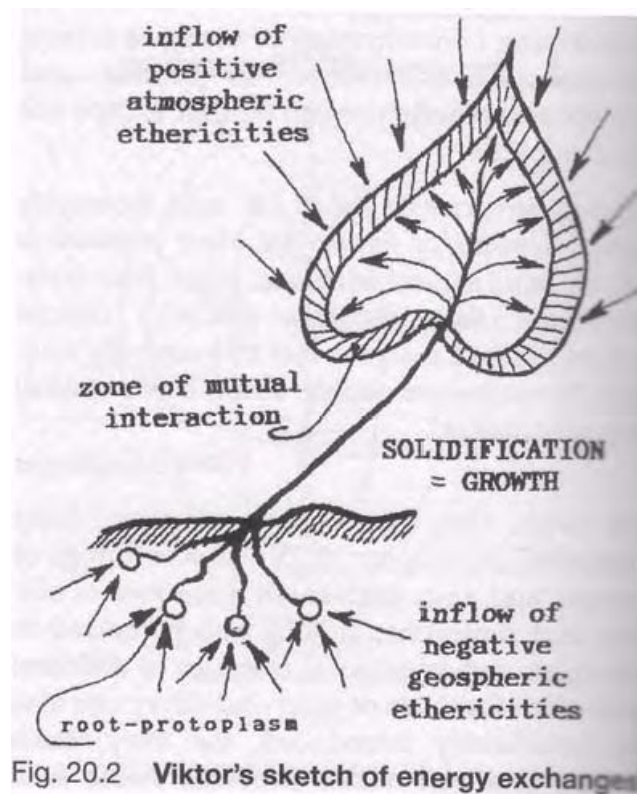


Рис 20.2

Другая версия этой яйцевидной подземной камеры брожения показана на Рис. 20.3. Вот эта, заметим, не имеет механических приводов и брожения занимает до шести недель, еще раз в зависимости от внешних климатических факторов, более горячие периоды, имеют тормозящее воздействие на необходимые прохладные или холодные процессы созревания. Эта камера не запечатана и изолирована совершенно таким же образом, как и на рис. 20.1, но подвергается воздействию атмосферных и поэтому мужскому влиянию оплодотворения через пропускающую ткань из джута (мешковины) или нечто подобного, растеленой над отверстием. Добавляются фактически те же самые по-мужски или по-матерински ориентированные элементы, но внутреннее вихревая циркуляция происходит медленнее, вызванная изменениями внешней температуры. Из-за потоков, генерируемых между веществами противоположного заряда и потенциала, и из-за отсутствия изоляции, производятся боковые пульсации энергии, которые являются фруктигенами (fructigenic) либо мужски или материнско ориентированными, пульсация присуща всем жизненным процессам.

Их направление движения либо от камеры или к ней, в зависимости от времени дня и ночи. В процессе этих эманаций заполняют прорастающую зону фруктигенов (fructigenic) стимулы жизненно важные значения для роста. Степень окружающей среды, которая зависит от каждой палаты и ее живительного формирующего потенциала будет зависеть от количества и относительной пропорции этих мужских и женских элементов. По словам Виктора Шаубергера, одна или две такие камеры ферментации достаточно для насыщения почвы, на несколько квадратных километров плодородными веществами, наполненными желанием, чтобы прорасти.

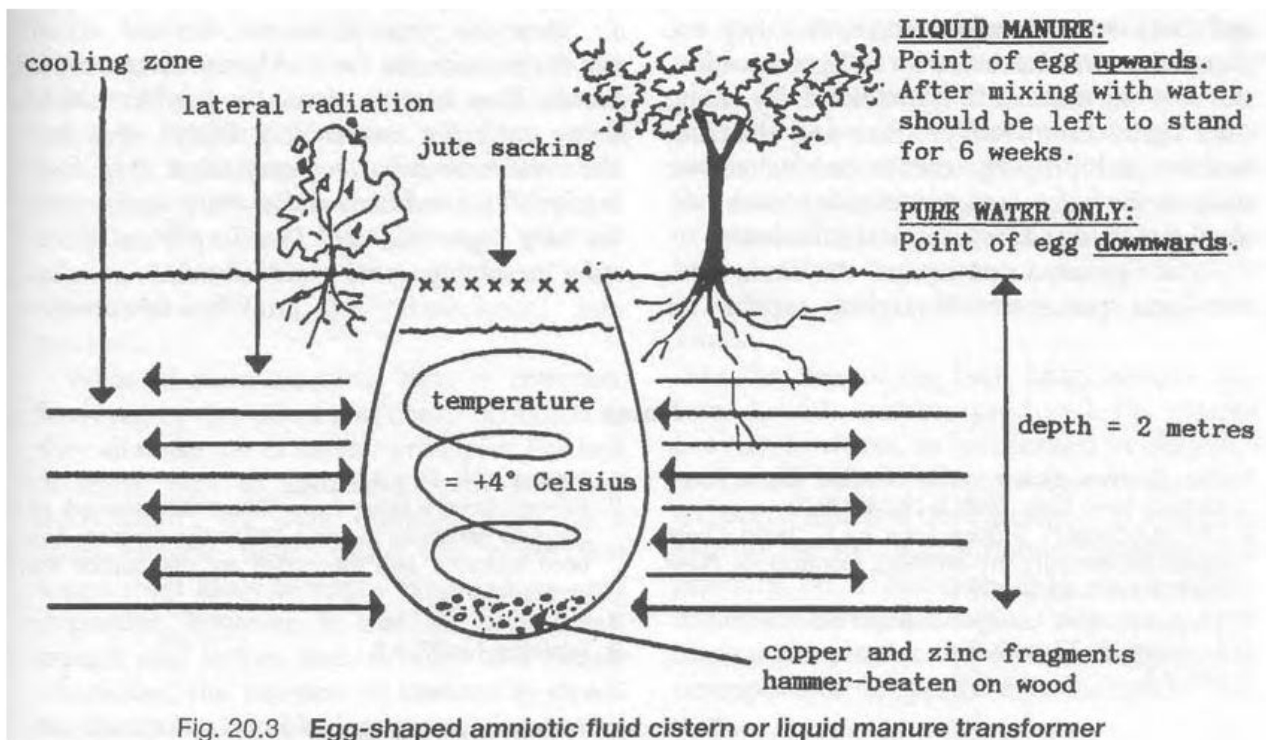


Рис 20.3

Еще один почвенно-восстановительный метод Виктора Шаубергера, который должен также быть упомянутый, вкратце, для восстановления здоровья почвы в так называемых «кислый» пастбищах, тем самым повышая их плодородие и привлекательность для выпаса животных. В процессе сродни с подземными цистернами упомянутыми выше, довольно большие деревянные бочки, удерживаемые вместе веревками или шнуром, но не с металлическими скобами или арматурой, зарываются в землю возле большой области. Глубина, на которую они зарываются должна быть такой, чтобы дождевая вода могла быть направлена вдоль бочки маленкими траншеями для этой цели. Для предотвращения проникновения нежелательной почвы, бочку закрывают крышкой в которой вставлены стержни из меди и цинка, прикрепляются в соотношении 2 медных и 1 цинковый. Сверлятся в крышке отверстие около 5 см в диаметре и закрыты или прикрыты иным образом хорошо пропускаемым материалом, например, льном или джутом мешковиной. Через некоторое время, слой выросший зеленых водорослей покрывает поверхность воды, который указывает, что содержимое бочки готово к использованию. Кислое поле затем поливают этой жидкостью и постепенно трава на пастбище станет «сладкой».

С этими и другими природными методами оплодотворения, обсуждалась в предыдущей главе, поэтому существует множество того, что мы можем сделать, чтобы способствовать здоровому и устойчивому экономическому росту в сельском хозяйстве. С помощью этих технологий мы имеем возможность восстановить почву, наш единственный источник здоровой пищи, в прежнее состояние высокой производительности и плодородия, и даже увеличить его.

Эти средства не только гораздо дешевле, чем использование вредных искусственных удобрений и вредных пестицидов, они увеличивают как количество так и качество пищи. В то же время, это откроет возможность выращивания такого же количества пищи на меньшей площади, что позволит срочно лесовосстановление в этих районах в настоящее время используется для производства мяса. Более того, поскольку продукция этого нового сельского хозяйства имеют очень высокое качество и жизненной силы, можно было бы удовлетворить мировой спрос на продукты питания с меньшим количеством и при этом сохранять здоровый образ жизни. Системы производства сельского хозяйства и продовольствия, которые были описаны здесь бы хорошо иметь возможность оказывать поддержку мирового населения даже выше, чем настоящее, если бы это было сочтено желательным. (если бы в этом были заинтересованны чиновники).

Гораздо большее изобилие пищи уменьшило бы в значительной степени страхи людей к будущему, изменив наши оборонительные действия и поведение по отношению к другим, потому что они основаны на желании к самосохранению, по-прежнему сильный инстинкт человечества. При такой значительном увеличении еды улучшенного производства и употребление здоровой и надлежащим образом приготовленной воды, мы должны, в то же самое время, увеличить наши собственные личностные качества и потенциал как личности.

Как мы указывали ранее, более, прекрасные, тонкие интуитивные и проницательные мысли, способны понимать запутанную работу Природы, могут быть произведены только высококачественными мозгами. Если мы в наших желаниях всерьез желаем воссоздать будущее и вступить в союз, а не конкурентную борьбу с Природой, то это наша обязанность, чтобы понять её путь тщательно и внимайть словам английского философа и студента Природы, Фрэнсиса Бэкона (1561-1626), который заявлял, около 400 лет назад, Мы не можем управлять Природой, кроме, как подчиняться ей.

Мы не можем подчиняться её законам, заметим, мы не можем применить их к облегчению всех присутствующих страданий, если мы не могли их понять. Первую очередь должна быть реализация этих новых методов по всему миру, поэтому мы должны быть в состоянии убрать бедствие голода и нищеты на все времена. Это потребует полной переориентации в настоящее время, подход к сельскому хозяйству, лесному хозяйству и управлению водными ресурсами. Только тогда можно действительно экономно, будут достигнуты устойчивое развития и открыты мирные человеческие взаимоотношения на глобальном уровне.

Свободный народ может только расти на свободной Земле. Любые люди, которые отравляют и нарушают Мать-Землю, не имеет права на родину, потому что в почвах, разрушенной спекуляцией, высококачественные расы не могут найти места для жительства, то есть они являются физическими массами, лишились всякой связи с Землей. Масса, без корней погибает. Они должны пройти страшный путь распада до тех пор, как непригодное удобрение, пока они теряют свою упорную волю и только тогда, когда они достигнут этого состояния, и всё начнется самого начала, будут ли они иметь возможность повторно войти в могучий ход эволюции.⁹

Виктор Шаубергер

Примечание

1. Наше общее будущее, с.119: Oxford Univ. Press, Oxford, New York. ISBN 0-19-282080-X.
2. Старая Ферма Мас Дональда К. Дэвид Коатс (весьма к стати мой брат): Continuum, Нью-Йорк. ISBN 0-8264-0439-1.
3. Независимая, Лондон, 21 Aug.1993.
4. Имплоссия № 37, пп.2-3.
5. Там же, стр. 3.
6. Имплоссия № 45, с.3.
7. Выдержки из письма Виктора Шаубергера, Дагмар Саркар в середине 1950-х; схема была перерисована и аннотированна автором для большей ясности.
8. Там же.
9. Имплоссия № 37, стр.8.

21 ИМПЛОЗИЯ

Прежде чем мы начнем наше знакомство с процессами имплоссии и связанных с ней аппаратами, необходимо определиться с самого начала, что конкретное описание устройства у Виктора весьма проблематично. Это потому, что ни один из черчежей, где есть упоминание, точно не соответствует описательному материалу в различных текстах. Они, как правило, пересекаются и накладываются, производя много размытой информации.

Более того, есть случаи, что, кажется, тот же самый упомянутый аппарат, был передан под другим именем, и вся хронологию развития каждой из этих машин очень трудно разгадать, некоторые тексты ссылаясь на то, что, кажется, разработан он был 1940-х годах, а в других источниках упоминается что в середине 1930-х годов, содержащих подобную информацию. Поэтому было чрезвычайно трудно определить, какое именно описание относится к конкретным устройствам и в самом деле сколько устройств есть. Они называются поразному "РеПульсатор (Repulsator, pulsator — с лат. ударяющий, приставка re — пере. получим отдачу)", "Репульсин (Repulsine, pulsine – лат. удар)", "Климатор (Klimator, возможно от слова Climator — климатический)", "Имплоссия Мотор", "Всасывающий Мотор", "Форель Мотор" и "Биотехническая Подводная лодка (Submarine)".

То, что все эти машины имеют в общем, заметим, очень тихо функционируют и дешевы, поскольку все принципы которые они используют аналогичны. Из-за ограниченного здесь места, чтобы заниматься всем спектром информации¹, мы рассмотрим их более общее основные характеристики, используя имя, которое кажется наиболее подходящее для применения. То, что здесь очень важно, заметим, является то, что все различные аспекты и такие факторы, как мужские и женские эфирные энергии, функция вихрей в реках, био-и электицизм биомагнетизм, температурные градиенты и т.д., которые уже обсуждались, должны также приниматься в виду при рассмотрении функционирования машин Виктор потому, что в его философии ничего неслучает рассматривать в изоляции или рассматривать отдельно от всего остального. Центральной для теории Виктора и функционирования его машин заключается в создании как он выразился, "Биологическое Вакуума" и поэтому мы начинаем, обращаясь к этому в первую очередь.

21.1 Биологический вакуум

В своей простейшей форме, его механическое воздействие можно сравнить со всасыванием, которое мы испытываем, когда мы открываем пробку в полной ванне, закрываем и открываем сливное отверстие ладонью. Открывая и закрывая отверстие ладонью, мы можем получить некоторое представление об огромной силе всасывания, или силы имплозии, которая, по данным исследования профессора Феликса Эренгафта, который периодически помогал Виктору Шаубергеру, всасывание или имплозия в 127 раз более мощнее, чем взрывная сила.

В случае с пробкой в ванной, мы имеем дело со всасыванием, которое производится под действием силы тяжести. Гравитация, заметим, как мы узнали в главе 4, связанная с центробежным, аналогом которого является центростремительным. В манере, похожего на взаимодействие между всасыванием и давлением на общей оси, существенное измерение реактивных двигателей, аппараты Виктора делают подобное использование центробежных и центростремительные силы для получения биологического вакуума.

Это включает в себя вихревые процессы охлаждения, иногда в закрытом сосуде, в котором содержимое охлаждается до такой степени, что из-за их чрезвычайной конденсации, создается очень мощный вакуум. Если используется вода и является средой, например, то на каждый 1°C охлаждения объем содержащихся в ней газов уменьшается на 0,0036 (1/ на 273). С другой стороны, если обычный воздух, который содержит определенное количество водяного пара, используется в качестве среды, уплотнение воздуха в воде включает в себя объемное сокращение на 0,001226 (1 /на 816). При $+4^{\circ}\text{C}$ 1 литр воды весит 1 кг, в то время как 1 литр обычного воздуха весит 0,001226 кг.

Примером этого имплозийного уменьшения является то, что случилось с американским дирижаблем, Акрон, в первые годы дирижаблей. Заполненный инертным газом гелием, а не водородом, последний взорвался в дережабле Гинденбург через самовоспламенение, Акрон таинственно взорвался одним прохладным и туманным утром, когда его гелий сконденсировался в жидкость. Переход в данном случае означает почти мгновенное 1800-кратное снижение объема. Это уменьшение, сокращение, объема, которое вызвало серийную цепную реакцию, является биологическим вакуумом и идеалом, экологически безвредным источником движущей силы. Поскольку биологический вакуум формируется в условиях непрерывного охлаждения, газообразные газы превращаются в жидкость, и газы, содержащиеся в самой воде, далее преобразованы в вещества меньшего объема.

В машинах Виктора, заметим, мы не только обеспечиваем пространственное снижение физической материи, но и концентрацию в его содержании неосязаемых энергий в его чрезвычайной форме, биологический вакуум заставляет эти элементы терять свои физические характеристики и вернуться к их более высокой эфирной природе (переход с третьего на четвертое или пятое измерение). Эта высшая сфера бытия, что Теософское учение называется "точка -лайя", точка крайней потенции, игольное ушко, это был конец и через который проявляется все распространяющие энергии. Виктор называл этот процесс "высшим внутренним падением", отмечая в своем дневнике 14 августа, 1936:

"Я стою лицом к лицу с очевидной 'пустотой', сжатие дематериализацией, что мы привыкли называть "вакуумом". Теперь я могу видеть, что мы можем создать всё, что угодно то, что мы хотим получить для себя из "ничего". Проводником (Агентом) является Вода, кровь Земли и наиболее универсальный организм ? "

Этот процесс "высшее внутреннее снижение (концентрация)" Виктор мог произвести в той или иной степени в большинстве своих устройств, но в основном в так называемых «летающей тарелке» и «биотехнической подводной лодке», описаны ниже. Через взаимодействие центробежных и центростремительных сил, функционирующих на общей оси, он мог импульсивно возратить или повторно преобразовывать физическую форму (воды или воздуха) в свою основную энергитическую матрицу - не-пространственную, состояние 4-го или 5-го измерения, которое не имеет ничего общего с тремя измерениями физического существования. Поэтому возможно, таким образом, чтобы удалить материю или физическую величину из физического мира (созданием физической пустоты) и из-за не-пространственных, другие области-качество такого вакуума, чтобы упаковать его в качестве почти неограниченного количества чистой, формирующей энергии в энергитические матрицы сродни памяти, или способный дать потомство идеи самой вещи. Таким образом собственноручно, это соответствует во всех отношениях физической конфигурацией обратного трансмутированного вещества. Все, что требовалось, чтобы освободить этот огромный потенциал, раскрыть огромные мощности и расширение обратно в физическое существование, было соответствующим спусковым механизмом, такие как высокая температура или свет.

С точки зрения того, что здесь участвует и на каком принципе они работают, недавняя работа по холодному синтезу, что привела меня в середине пути писания этой книги, открывает новые и интересные идеи. Эта статья по низкотемпературному ядерному синтезу, опубликовал Русский журнал химии ³, относится к "слоистому пространству", в котором все истинно фундаментальные явления природы и энергетические взаимодействия состоятельны. Подтверждая ранее обсуждение в главах 3 и 4 на причинность высшего без пространственного измерения энергии, которая дает начало к физическому происхождению, в этой статье далее говорится:

«В нашем «лабораторном» космосе (пространстве), мы наблюдаем только результат процесса, а это процесс имеет место в другом слое окутывающего слоистого пространства. Затем авторы продолжают утверждать, что ...физический вакуум не является "изогнутой пустотой", как принято считать, а реальная материальная субстанция, состоящая из элементарных вакуумных частиц, связанных с преобразованием уничтожением, например, протон и антипротонов или электрона и позитрона. Другими словами, протон-антипротон и позитронный электрон - пылесосы физической реальности. Тем не менее, элементарные вывакумные частицы существуют не в нашей пространственной лаборатории, а в другом слое окутывающего

(все объемлющего) пространства, и для нас, дают возможность делать наблюдения в космической лаборатории, они являются виртуальными частицами. Такова, в соответствии с ФФТ⁴ (FFT⁴), истинная природа, а не формальный характер, виртуальных состояний: частиц, которые действительно существуют, не в нашем пространстве, тем не менее, а в пространстве дополнительных (в математическом смысле) к нему. Элементарные частицы вакуума (ЭЧВ) (Elementary vacuum particles (EVP)) и другие виртуальные частицы являются состоянием микромира, которые проявляются косвенно в космической лаборатории по результатам процессов происходящих в других пространствах.

[Курсив мой - СС] »

Я хочу сказать, "что и требовалось доказать", потому что это дает очень ясное представление о том, что Виктор Шаубергер понимал, что сущность биологического вакуума, хотя он произвел его среди прочего, в быстро охлаждающей среде воздуха или воды, через применение комбинированных пульсирующих вихревых центробежных и центростремительных сил на общей оси. Кроме того "слоистое пространство", упомянуто в приведенной выше цитате также дает более конкретное понимание тех областей реальности, которое Виктор называет 4 и 5 измерением, аналогичных с более высоким частотным (вибрирующим) энергетическим состоянием C⁴, C⁵, предложенные в главе 4. Как основные формирующие инструменты, их можно было бы сравнить с невидимыми внутренними оболочками лука, которые снабжают энергией, создающие внешнюю форму (вид).

21.2 Ре-пульсатор

Устройство, показанное на рис. 21.1 является более поздним развитием Виктором 1943 яйцевидной формы машины для производства Родниковой воды, которая была построена в Швеции Группой биотехнических исследований возглавляемой Олоф Александерссон (автором книги Живая вода). Цель этого аппарата состоит в том, чтобы восстановить старую, несвежую пресную воду и создать новую зрелую воду из дистиллированной воды во вращении и пропускание через него, путем создания чередования право и лево стороних вихрей, эмульция последовательному чередованию отрицательно и положительно зарядки продольных вихрей на природных изгибах рек. Это происходит в манере, сходной с биодинамического производства '500 соединений' описанных в главе 19.

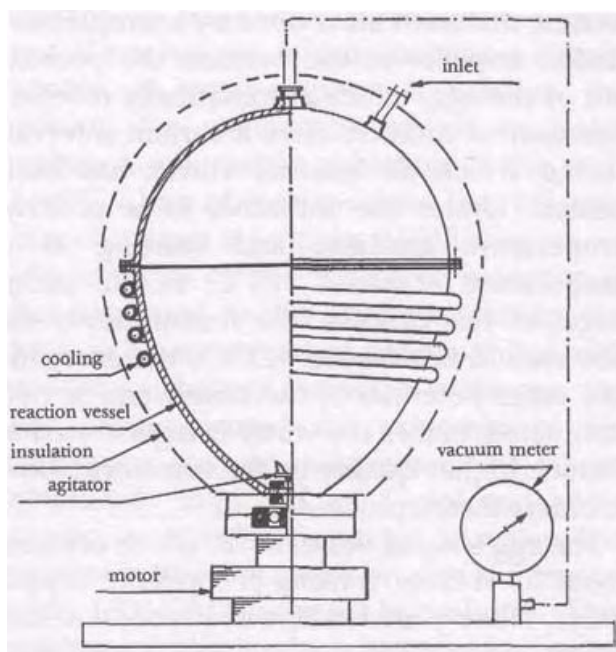
Вся идея заключается в том, чтобы заставить воду вдыхать и выдыхать различные микроэлементы и углекислый газ в определенном порядке, чтобы стать зрелой. Это делается путем простого холодного рабочего колеса на дне, в остром конце яйца, которое автоматически изменяет направление вращения через определенный интервал, в течение которых создается внутренний вихрь. Под влиянием положительного температурного градиента и, начиная с температуры около +20 ° C, на начальном этапе этого процесса (начальная температура не должна превышать +27°C), сначала устраняются энергетический и другой потенциал основной воды, прежде, чем вода восстанавливается к намного более высокому качеству, так продолжается трансформация, или биосинтез.

Сама яйцевидная ёмкость, которое содержит около 10-11 литров, сделана из меди или из медных сплавов, посеребренные где это требуется, (то есть из биоматериалов, которые имеют каталитические и диамагнитные или биомагнитные свойства). Наружная поверхность корпуса должна быть хорошо изолирована и окружена трубками охлаждения, хотя может быть использовано некоторое количество льда как замена или устройство разместить в холодильнике. Эта внешняя изоляция также необходимо для предотвращения любой утечки био-электрических и биомагнитных энергии из него, которое производится при операции.

Перед заполнением яйцо, основной водой, если она не дистиллированная вода, сначала нужно прокипятить, чтобы удалить бактерии. Кипение также исключает любые другие остаточные не материальные "воспоминания", которые могут принести прямой вред. Исходный продукт затем анализируется от каких-либо недостатков в его химическом составе, так что все, что будет добавлено в правильной пропорции критерием для этого является химический и газообразный состав полноценной родниковой воды из горного источника. Ни в коем случае основная вода не должна содержать хлор, который произведет осложнение в окончательном восстановлении в качестве, полноценной родниковой воды.

Как только это будет сделано, яйца заполнена до краев водой, чтобы исключить весь атмосферный кислород и воздух. Впускной клапан закрывается, и около 4 литров воды сливается, так как углекислый газ вводится вытесняя воду. Когда двигатель включается (около 300 обор/мин.), с помощью вихревого действия и постоянное охлаждение углекислого газа поглощается водой и превращается в углеродистую кислоту, создавая вакуум в этом процессе. Этому нельзя позволить сформироваться слишком быстро, так как это неблагоприятно повлияет на конечный продукт. Развитие вакуума можно контролировать с подходящим манометром, абсолютное давление (атмосферы) между 0,8 и 0,96 достаточна. Так как структурная форма яйца вполне в состоянии противостоять этому не вдавливаясь внутрь, главная проблема здесь, это герметичность, которая должна под держиваться все время.

Кроме сжижения диоксида карбона (углекислоты), эффект этого вакуума состоит в том, чтобы вызвать близкое усвоение других полезных микроэлементов, ингредиентов, и металлических микроэлементов. Как только вода достигнет аномальной точки при +4°C, начинается процесс холодного окисления. Через центростремительные образования вихрей, карбоны (carbones) и водород становятся очень активными и готовы к связыванию (жаждущие), сейчас пассивного кислорода и других элементов, которые становятся полностью связанными и произведя стабильную эмульсию.



(Схема аппарата для биосинтеза. Ингредиенты для биосинтеза складываются внутри яйца, герметичной формы, сосуд изготовлен из синтетического материала. Содержание затем устанавливается в гиперболической центростремительное движение спирали особой формы завихрителя (агитатора вихря). Охлаждения обеспечивает надлежащий контроль температуры.



Сосуд окружен изолирующей оболочкой углеводородного сырья для ограничения потерь "энергии имплозии", создаваемой, вместо того, чтобы сосредоточить её в сосуде, так что имеет место биосинтез. Вакуум-метр манометр, для контроля "биологического вакуума", образуется, если биосинтез успешно происходит.)

Рис 21.1

Вся операция занимает около 45 минут и предпочтительно проводить до 9:00 утра, после чего его следует оставить, и дать отстояться на стенде, при внешней температуре $+3^{\circ}\text{C}$ - $+4^{\circ}\text{C}$ в течение 24 часов, вдали от всего света и высокой температуры, для того, чтобы стать полностью зрелой. Если на улице собирается гроза, неизбежна, то производство должно быть отложено, пока не придет связанное состояние с повышением числа положительных ионов в атмосфере, процесс, который включает в себя генерацию отрицательных ионов, не будет иметь успеха.

Первоначально используемое количество углекислого газа может быть определена только экспериментальным путем, т.е. путем дегустации готовой продукции. Если есть углекислый газ, он заметен, то слишком много было добавлено, а если вода слишком жесткая, содержание в ней кальция, является чрезмерным. Если вода является как освежающая и бодрящая то пропорции углекислого газа, и магния, являются правильными. Вот проблема, стоящая перед всеми нами, что нужно знать, что бы вода стала освежающая и бодрящая на самом деле вкусна, потому что в основном мы привыкли к фальсифицированной воде, которая только мокрая и не делает ни чего. Заметим, если воде не хватает освежающего вкуса или равнодушно бодрящая, оба из которых являются качественным фактором, то в первом случае следует добавить больше магния, а во втором больше углекислого газа.

Если выпить воды только что из яйца то, эффект этой воды состоит в том, чтобы сбить кислотность всего тела, которая позволяет любым сверхокисленным клеткам дышать и принимать кислород, способствуя быстрому возврату к здоровью. Употребляемая вода не должна превышать температуру $+7^{\circ}\text{C}$, и нужно пить только в небольшом количестве. Выше $+9^{\circ}\text{C}$ качество воды начинает ухудшаться, и меры предосторожности должны быть приняты для обеспечения, не достижение этой температуры. Заметим, есть ограничения по времени её употребление, потому что через 24 часа после созревания, свою диамагнитную энергию постепенно теряет, исчезает, которая влияет на её целебные

свойства. По словам Виктора Шаубергер эта вода едва ли может быть дифференцирована как вода из высококачественного горного источника, и, если пить медленно больному (бессильному) человеку (без потенциала импотенту), то он вернет себе своё здоровье (потенциал).

Пропорции микроэлементов и другие вещества в смеси, ниже приведена таблица в руководстве в течение процесса примерно на 10 литров воды:

Таблица ингредиентов НА 10 ЛИТРОВ ВОДЫ⁵

Калий (K) = 0,0034 мг / кг	Хлора (Cl) = 0,0257 мг / кг
Натрий (Na) = 0,0776 мг / кг	Сульфата = 0,1301 мг / кг
Кальций (Ca) = 0,0215 мг / кг	Бикарбонат = 0,0638 мг / кг
Магний (Mg) = 0,00039 мг / кг	Нитрит = 0,0001 мг / кг
Железо (Fe) = 0,00042 мг / кг	Фтора (F) = 0,0028 мг / кг
Марганец (Mn) = 0,0001 мг / кг	Тиосульфата = 0,00055 мг / кг
Литий (Li) = 0,00022 мг / кг	Яблочной кислоты = 0,0754 мг / кг
Стронций (Sr) = 0,00047 мг / кг	Метаборная кислота = 0,00497 мг / кг
Алюминий (Al) = 0,0002 мг / кг	Свободный CO ₂ = 0,0054 мг / кг

Несмотря на наличие описанных выше пагубного воздействие хлора в чистом виде, в данном контексте, заметим, хлор является необходимым ингредиентом. Благодаря природным биологически электро магнитных ионизирующим процессам, происходящие при созревании воды связей с другими элементами, образуя соляную кислоту, например, которая действует как катализатор и обеспечивает оптимальное рН для пепсина, главного фермента в пищеварительном соке.

21.3 Репульсин (*Repulsine*)

В письме к Вернеру Циммерману 21 мая 1936⁶, Виктор описывает Репульсин (*Repulsine*) (рис. 21.2) следующим образом:

Эта машина размером (30 см шириной, 50 см высотой) испаряет, очищает и дистиллирует воду с помощью холодных процессов. В то же самое время, он может поднимать воду на любую высоту, для подъема которой почти нет требуется подвода, сил, мощности.

Моя машина является органом, который состоит из внутренних и периферийных форсунок, которые заменяют клапаны нынешних машин или дополняют их ...

Моей машине требуются только импульс и проявиться реакция в виде извлечения, которое не только нажимает (выстреливает), но одновременно засасывает (всасывает, сосет). Это торезультат создания движения с меньшим сопротивлением, из-за взаимодействия, сегодняшнее сопротивление используется в качестве толчка "способствующее для движения". [Здесь использование Виктором слова "сопротивление" может также сослаться на непротивление отношению установленной науки - СС]

Тело – это лишь антенна, в то время как передатчик несет ответственность за феномен, который мы называем "движение". Движение есть функция темпераментов, которые в своем течение обладают плюсом и минусом в разнообразных формах и размерах. Следовательно, изменяя внутреннее строение атомной структуры, мы можем сместить центр тяжести и тем самым достичь того, что мы рассматриваем как чистое, движение без сопротивления, движение, заметим, мы так долго не понимали, потому что мы сами сопротивление, которое в самых сложных условиях, должны двигаться самостоятельно, для того, чтобы развиваться.

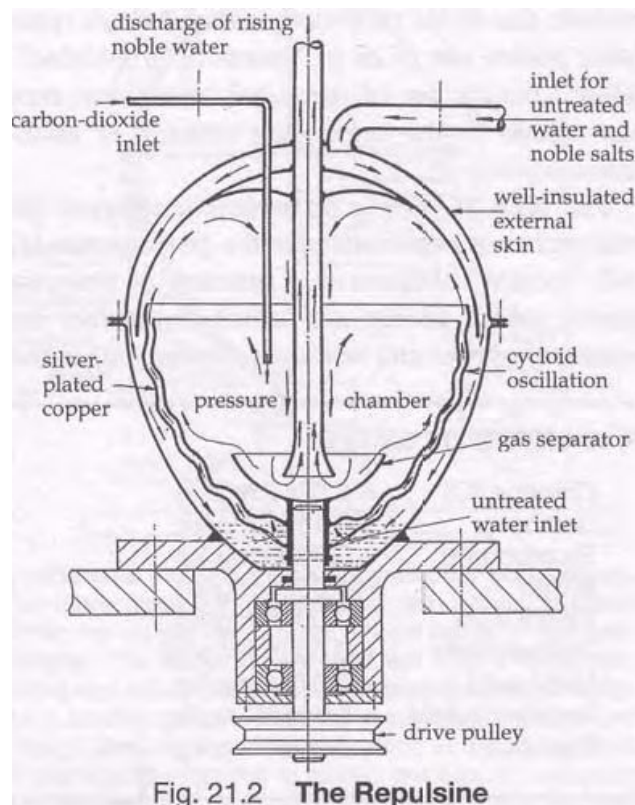


Fig. 21.2 The Repulsine

Это устройство работает практически так же, как Репулятор (Repulsator) но, вместо того, запечатанный сосуд, в котором количество воды фиксировано, работа этого аппарата является более или менее непрерывной. На чертеже, отметим, вместо одного лопостного рабочего колеса, показано две вложенные половины яйцевидной, волнообразной чаши сделаны из посеребренной меди, расположенные одна над другой и на карданном валу, которые не в коем случае не соприкасаются друг с другом. Во внешней миске есть входное отверстие, идущее к основанию, чтобы разрешить поступление в змеевидные полости между чашами сырой воды и компонентов, вводя в верхнюю и стекающая вниз за пределами внешней верхней миске. В эту полость волновода, расстояние между двумя чашами, постепенно уменьшается к направлению в верх.

В процессе протекания, вода подвергается сначала центробежной силой, так как вытекает из центральной оси сверху и наружу в стороны, а затем пульсирующей центростремительной силой, которая отпечатывает её с определенной колебательной энергией, как по циклоидальной спирали, каким образом поднимает её вверх через сужающиеся полости, к винтовой трубки, к открытой верхней части. Как мы знаем, вода остывает, когда протекает центростремительно в вихре так, к тому времени эта вода достигает верхней части, куполообразной камеры она уже значительно охлажденна.

В этот более прохладном состоянии и перемещенной центростремительно, существующее содержание в воде карбонов (carbones) становится все более активными. С введением углекислого газа общее содержание карбонов заметно увеличивается. В сочетании с увеличением охлаждения рост вихревых потоков вокруг центральной трубы, которые создают разрежение, поскольку переплетаются углекислый газ и превращается в угольную кислоту, все более голодные карбоны (carbones) начинают связывать растворенный кислород, как водные циклы циклоидальной вокруг внутренней части внутренней чаши. В этом процессе вода становится более плотной и в то же время, насыщена подъемной левитирующей энергией, возникающей при центростремительном движении и отрицательно заряженных карбонов (carbones) "неудовлетворенный" (ненасытившийся) спрос на положительно заряженный кислород.

Поскольку область с наибольшей плотностью в центре низходящего вихря в непосредственной близости от центральной трубы, стояка, независимо от того, что вода достигает температуры $+4^{\circ}\text{C}$ воздействие на меньшее вращающиеся блюдо газосепаратора и проходит по трубам. С другой стороны какой-либо еще нерастворенный газ и другие элементы, чья удельная плотность меньше и объем, больше чем $+4^{\circ}\text{C}$ вода, центробежным образом побуждает выйти наружу на газовый сепаратор, чтобы воссоединиться с внутренним циклом, пока они также не будут полностью охлаждены и поглощены.

Как только вода вошла в трубу стояка, которая имеет дизайн похожего на двойную спиральную трубу, показаны на Рис.14.2 и 14.4, тогда имеет тот же состав и подъемную энергию, как горный родник, и подняться до любой желаемой высоты. Таким образом, это устройство не насос, так как нет насосного действия, и поэтому может применяться с довольно скромным электродвигателем, который требуется всего лишь для того, чтобы вращать вложенные волновые миски (вогнутые диски) и газовый сепаратор поочередно в одну сторону, а затем в другую как и в устройстве обсуждавшемся ранее.

21.4 Импульсный двигатель

В этой машине вода получает более или менее таком же режиме, как описано выше, а именно сначала заполняется сосуд, чтобы исключить доступ воздуха, а затем разряжается до определенного уровня с компенсирующим вливанием диоксида углерода (диоксида углерода). Это устройство, в тоже время улучшает качества воды его стремление в основном направленно на получение энергии в виде электричества, хотя и механическая энергия может быть также снята от него путем присоединения шкива к центральному валу. Дизайн, показанн на рис. 21.3 является результатом того, что мне удалось собрать воедино изразличных источников в моем распоряжении, и предназначен, чтобы показать принцип, а не фактически рабочую машину.

Разработка этой машины причинило, Виктору много головной боли, потому что завитушки труб, основных компонентов этого устройства, были и чрезвычайно трудны в разработке пропорционально и в равной степени трудны в изготовлении. Виктор Шаубергер взял в основу своей первоначальной конструкции для этих закрученных труб, форму рога антилопы Куду, пропорции которого имеют спиралевидную форму и уменьшения диаметра приблизительно по Золотому сечению (Φ). Ее конфигурация также, что циклоидно- спирально- пространственная-кривая, которая является радиально->осевым путем, сопровождаемой затем "оригинальным" движением, или формой создающей движение.

В дальнейшем уточнении, в то время как общий профиль поперечного сечения оборота яйцевидной трубы (как показано в верхнем правом углу диаграммы), в её завершенном яйцевидном виде в 1/4 есть углубление, которое проходит по всей длине завитой трубы и которая рассматривается как как поперечное сечение вдоль по всей длине трубы, сменяет друг друга в том же самом направлении как спиральное завихрение в трубе, либо вращается в том же направлении, что и спираль поворота трубы (левое вращение трубы, левая труба на схеме), или в противоположном направлении (правое бращение трубы, правая труба на схеме). Вспоминая проведенный эксперимент и особенности функции спирально винтовой трубы (№ 2) в Штутгарте, (глава 14), форма трубы закручивает и направляет воду от стенок трубы, тем самым уменьшая трение и связанное сопротивление к минимуму или даже принимает отрицательное значение (появляется процесс всасывания). Эффект этого центробежного центростремительного динамического движения имеет два аспекта: во-первых, она придает двойную спираль движению воды при прохождении через неё, таким образом, охлаждая и конденсируя его в минимальном объеме, во-вторых, в связи с определенными катализаторами (Виктор ни когда не раскрывал свои истинные знания, но они могут быть золотом и серебром, а именно запатентованное устройство для родниковой воды, глава 15, или силикаты, см. ниже), они, очевидно, вызывают инверсии полярности, содержащихся веществ. Это может быть переход от магнитных в био-электрические и электрические в био-магнитные (диамагнитные), например, или положительные заряды в отрицательные заряды, и наоборот. В этом процессе сопротивления производящие элементы превращаются в повышение движение те, через которые генерируются диагены (dynagens) в виде левитации и диамагнитных энергий.

Много этих спиралевидных труб, завитушек, затем прикрепляются к центральному узлу, нижняя часть представляет полый конус, основание которого расположено значительно ниже уровня воды. Поскольку это перевернутый винт или центральный генератор начинает вращаться электродвигателем который прикреплен к центральному валу, вода подвергается воздействию центробежной силы, поскольку центрифугируется (центробежные силы) вода устремляется вниз по оборотам труб наружу, одновременно испытывает двойную спирально центростремительное сокращение так как она проходит по винтовой трубе. Это вызывает крайнее уплотнение и, когда она в конце концов выходит из реактивного сопла диаметром 1 мм на конце спиральной трубы, она делает это с огромной силой благодаря своей высокой скорости и плотности.

При 1200 оборотов в минуту и в зависимости от фактического радиуса центрального генератора в целом, в оригинальных текстах есть записи, что рекорд выходной скорости фактически около 1290 метров в секунду, развивается тяга в 17,9 лошадиных сил на струю, которые делают четыре оборота-трубы. 1, 290 м/сек примерно в четыре раза быстрее скорости звука и в зависимости от апертуры реактивных сопел (носиков), эти струи воды или воздуха могут быть столь же твердыми и так сложены (скрученные), как стальная проволока. Следующие свидетельство определенного очевидца Гретлем Шнайдером, который сопровождал Арнольда Хохла, швейцарца во время одного из частых визитов Виктора Шаубергера в 1936-37, дает графическое описание этого явления⁷:

"Г-н Виктор Шаубергер показал, машину мне. Предыдущая машина была огромным сооружением, это не большое. Эта была уменьшена до половины его бывшего размера, и при эксплуатации развивает огромную мощность. Я вылил горшок воды в осавние её, на дно. Машина произвела ели слышный звук, а затем 'пффт' в тот же момент и вода, которая пронзила насквозь 4 см толщиной бетонную плиту и 4 мм толщиной супер-закаленную сталь пластины с такой силой, что частицы-воды, невидимые для глаз из-за их высокой скорости, проникли сквозь всю одежду и были почувствованы, как молния, уколами игл на коже. Стекавшая вода также превратилась (укрепилась) в 5 см длинной волоски на внешней стороне корпуса, как щетина."

Со свойствами, некоторые каталитические, что Виктор считает жизненно важным путем для здорового насыщения воды испусканием (эманации) и твердых частиц в атмосфере, именно через постоянные корразии кварца и кремнивых пород, что вода обогащенная свежими элементами и заряжена чистой энергией (эффект триболюминесценцией - см. главы 8 и 13). Более того, собственные колебания концентрирующего вихревого потока с целебной водой в ручьях также производят её «эмульсии» из тонких дисперсий минералов и микроэлементов, без сомнения, в которую также входят силикаты, которые в порядке, описанном ниже наделяют воду теми, вверх движущей по течению энергией левитации что используют форель или лосось, чтобы преодолеть высокие водопады. В её прохождении через эту машину, естественное движение таких эмульсий и процессы, связанные с ними были поэтому точно скопированы. Это перемешивание, спаяны между собой функции вихревого движения также распространяется на создание эмульсии из газов и следов газов в атмосфере.

Используя эту машину в своих исследованиях Виктор экспериментировал с рядом различных силикатных суспензий как "топливом", чтобы "ездить". В связи с быстрым колебанием, к которым они подвергались в свое вихревом проходе через центробежный генератор, как вода, так и мелкие частицы кремнезема гомогенизировали путем вихревого охлаждения конденсации в кремниевом геля или коллоидного раствора, т.е. эмульсии. В процессе работы корпус устройства также заметно охлаждался. Другие источники ссылаются на то, что вибрации частиц кварца в дисперсной последовательности или коллоидной суспензии видимо проявлялись свойства левитации⁸, которые в дальнейшем подтверждаются экспериментами, проведенными в середине 1920-х. Здесь воздействие кристаллов кварца определенным мощным радиочастот (электромагнитным колебания), производимых поразительные результаты. От своего первоначального 15 см³ объема, кристалл увеличился в размерах на 800%, а затем, в компании с экспериментальной установки весом 25 кг, к которому он был привязан, поднялся (левитировал) на высоту около 2 метров⁹.

При отсутствии названия вышеупомянутой машины, в вышеупомянутом описании очевидцев, и здесь мы сталкиваемся с проблемой, какая именно машина демонстрировалась, но мне кажется, скорее всего, описанная выше. Возвращаясь к рассмотрению спиралевидной трубы к самим кончикам спиралевидной трубы, на которых устанавливаются устройство сопел под углом в том же направлении, что и вращение центрального генератора (центрального генерирующего колеса), здесь показано по часовой стрелке на чертеже. Непосредственно оригинальные спиралевидные трубы, что на чертеже выходят из центра как спицы, возможно, на самом деле, были более изогнутыми и оборачивались вокруг центрального узла в направлении вращения, как на рис. 1.3b.

Конструкция сопла и расположение, изображенные здесь, был преложено собственный эскиз Виктора, который показывает, чашеобразные полости (как Турбина Пелтона), как совок непосредственно за струей. Цель этого заключается в том, что бы поймать полный ретро-импульс или отдачу "от удара взрыва" почти твердой выходящей струи воды как рикошет от вертикально рифленной или зубчатой полосы металла, расположенной по диаметру внутри корпуса. После достаточного повзрывающегося периода достигается, эффект от этой отдачи, чтобы заставить центральное колесо-генератор самостоятельно вращаться, тем самым освобождая приводной двигатель от нагрузки, если не снять с него всю нагрузку. Хотя, как показано здесь, что четыре струи совпадает с перпендикуляром к плоскости вращения и воздействуя одновременно в одной точке зубчатого периферийного кольца, будет достигнут более длительный ретро-импульсной тяги, если они будут размещены друг за другом по горизонтали. Таким образом, каждая отдача струи от зубчатого кольца будет незначительно разная по времени и углу.

Так как генератор электроэнергии установлен на одном валу, часть электричества, которого он производит возвращается в двигатель привода, при необходимости, остальное, является свободной энергией для любых целей, которая может быть использована, например, для питания и управления любым из устройств ранее упомянутых. Если эта машина функционирует, как утверждает Виктор, то генератор должен производить в десять раз больше энергии, чем потребления двигателя, другими словами, должен быть девяти кратный излишек электрической энергии.

В целях предотвращения выраженного циркулирования воды на высокой скорости по периметру сосуда, установлены вертикально изогнутые перегородки, пластины, крепятся к нижней и боковым сторонам корпуса, которые также направляют воду обратно к центральному отверстию, открытому в нижней части у основания центробежного колеса-генератора, где она сразу всасывается снова вверх с огромной силой к ожидающим устьям спиралевидных труб.

21.4 Двигатель Форель и биотехническая подводная лодка

Далее или параллельное развитие Двигателя Имплузии - Форелевый Двигатель. Он имеет форму носового обтекателя в носовой части Биотехнической подводной лодки, показанные соответственно на рис. 21.4 и 21.5, которая сочетает в себе как центральный генератор импульсов и конфигурация волнообразной формы вложенные диски (чаши) в Репульсине (рис. 21.2). Это центральный генератор импульсов, заметим, не включает спиралевидные трубы как таковые, а вихревые процессы повидимому, возникают через крепления крыла бабочки изогнутой фольги на внутренней поверхности между двумя сужающимися (сходящимися) волнообразными формами диафрагмы через определенные промежутки (не показаны на диаграмме), действие которых приводит к тому, что ведущая среда, воздух или вода, течет как ряд вихрей через волнообразные диски. Действие и функция этих ручейков, диафрагмы аналогичные жабрам стационарной форели, откуда этот мотор получил свое название.

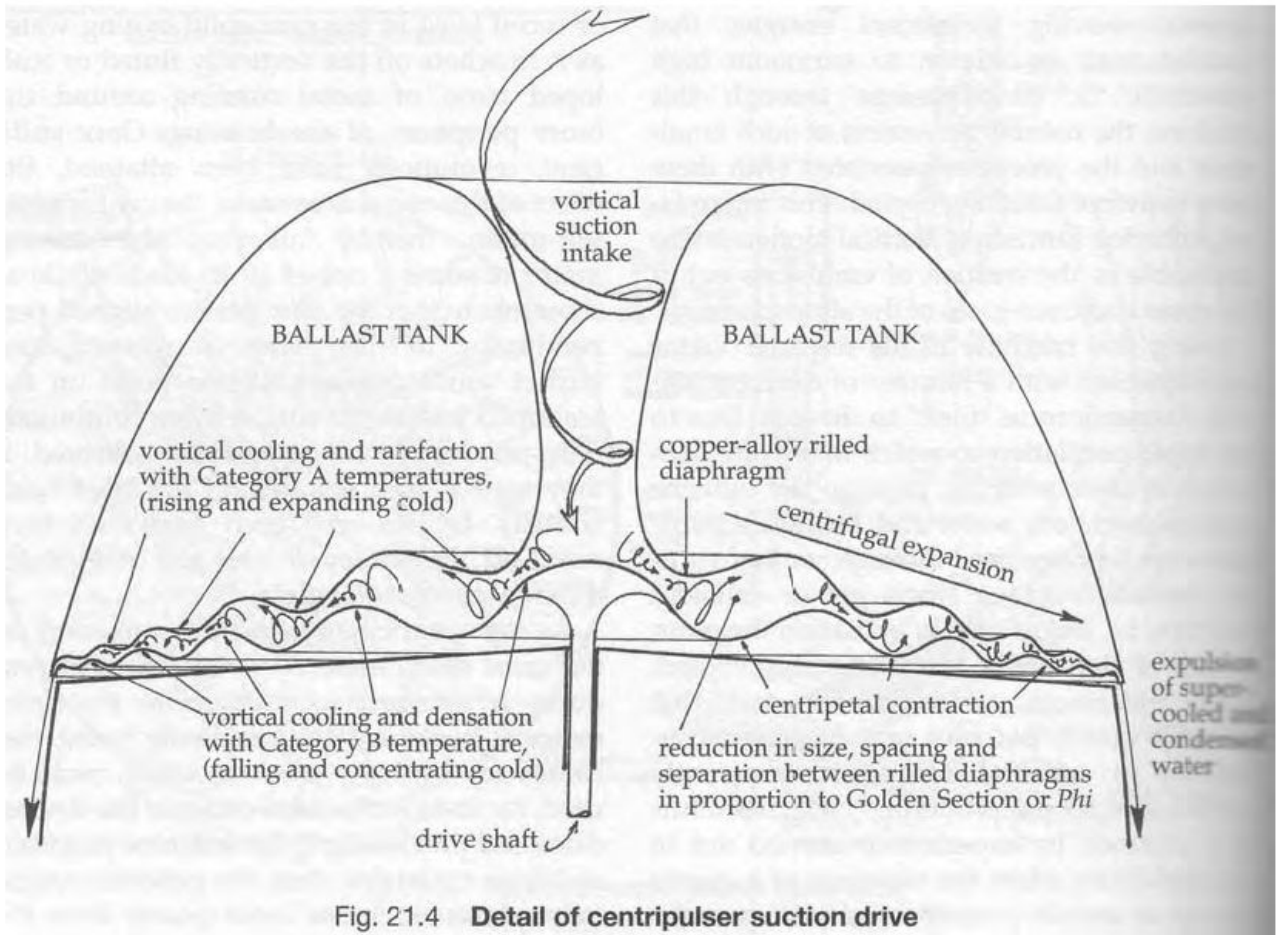


Fig. 21.4 Detail of centripulser suction drive

Рис. 21.4

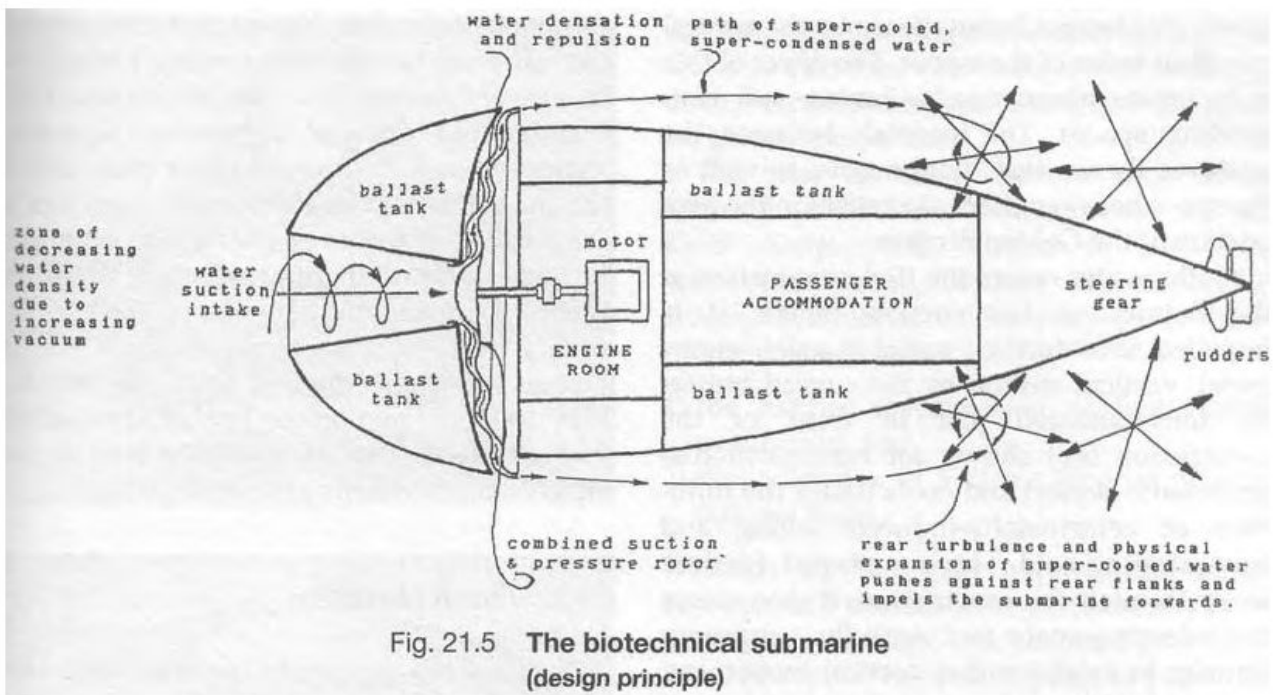


Fig. 21.5 The biotechnical submarine (design principle)

Рис. 21.5

Здесь активизируются два фактора. Во-первых, в главе 4 было указано, что по словам Виктора, чрезвычайные пределы любой пары диалектических величин (рис. 4.6) могут быть достигнуты лишь при граничном условии 96% в физическом мире. Во-вторых, в главе 7, две различные температурные системы, типов А и В, были идентифицированы как подъем и расширение, и снижение, и концентрации форм высокой температуры и холода.

Использование массовой среды воздуха или воды, с его машинами Виктор смог, за счет быстрого чередования

центростремительной конденсации и расширения (диффузии), для прерывания нормального возврата падения и концентрации холодного, чтобы нагреться, путем преобразования холода в подъемные и расширяющие формы. Когда эта достигает своего крайнего предела в 96%, будет тогда снова повторно преобразовано в формы снижения (температуры) и концентрацию. Это приводит к очень быстрому охлаждению, с которым Виктор смог охладить воду от +20 ° C до +4 ° C в течение нескольких секунд.

В ходе этого процесса поглощающая способность карбонов (carbones) становится настолько крайней под напором мощного концентрирующего влияния центростремительного слияния, которое создает сильно отрицательно ионизированную атмосферу, что кислород, который они уже поглотили, который становится пассивным при охлаждении, тщательно связан и становится в равной степени сводится до недостатка пространства. Другими словами как карбоны (carbones) и кислород, а также любые другие элементы или газы, превращаются в состоянии высокочастотной, в межразмерной, потенциальной энергии, которая требует только незначительного нагревания для обеспечения массивного (объемного) расширения.

Возвращаясь к двум различным формам холода упоминавшиеся выше, на рис. 21.4 мы рассмотрим, как достигается их последовательная смена. Как волнообразная форма центрального генератора импульсов вращается, вода (или воздух, если эта рабочая среда была выбрана), которая присутствует между двумя сходящимися (в узких местах ручейков) дисками диафрагмы, приводится в движение и под действием центробежной силы выталкиваются наружу. Так как освобождает это пространство, то оно заменяется большим количеством потребляемой воды, поступающей через вихревое всасывание, которая создает частичный, а иногда и интенсивный, вакуум перед подводной лодкой, в который она втягивается. Интенсивность этого вакуума зависит от скорости вращения волнового центрального генератора импульсов.

Как видно на чертежах, волновая форма поверхности двух диафрагм не вполне параллельны, то есть, соответствующие гребни и впадины из двух диафрагм смещены в их вертикальном отношении, те из нижней ближе к центральной оси, чем верхняя. Результатом этого является создание чередование расширения и сужение (сжатие) пространства. Интервалах между пиками этих ручейков диафрагм, а также пространство между ними, уменьшается в пропорции Золотого Сечения.

Так как вода поступает в первое сужение у нижней части приемного патрубка, это побуждает к дальнейшему радиально-осевому, центростремительному, вихревому движению по изогнутой фольге клапан расположен только в передней части сужения (не показан по причине схематической ясности) и охлаждается под влиянием вызванного центростремительным образом снижающего и концентрирующего холода. Не имея трения при сжатии, в сужение, она затем поступает в расширяющее пространства и, с временной передачей осево-радиального вихревого движения, она охлаждается далее под влиянием повышения и расширения холода.

Чтобы получить некоторое представление о том, какие процессы здесь участвуют, если вы будете держать ладонь перед своим открытым ртом и постепенно прикрываете губы на выдохе, температура выдыхаемого воздуха все более и более охлаждается. Благодаря последовательным чередованием этих двух форм охлаждения, вода охлаждается не только очень быстро, но и, к моменту её выхода из периферийных портов (отверстий по периметру), она чрезвычайно плотная, т. е. пространственно сжато, и содержащие её карбоны (carbones) ведут себя крайне агрессивно. Таким же образом, что и лешеная кислорода вода выталкивается изжабр у неподвижной (стационарной) форели и спускается по бокам, и здесь также супер переохлажденная, богатая карбонами вода рывком сдавливает корму подводной лодки (и та выскакивает из сдавливающего кольца, как выскакивает свежая косточка сливы из пальца, если зажать её между падушечками пальцев. своё понимание).

В этом виде толчкового движения, заметим, мы в принципе, не связанных с механическим воздействием обратной тяги, что может способствовать в определенной степени, а скорее с последовательным эффектом воздействием физической дематериализации на носу, а затем физическое расширение на корму судна. Как показано на рис. 21.5 эти преобразования водных потоков в направлении к задней удлиненной части, яйцевидная форма корпуса корабля, где она вступает в взаимодействие с забортной водой разной удельной плотности, температуры и физического состава. Это заставляет её быстро расширяться, не только из-за высоких внешних температур, но также и потому, что повторно поглощает те элементы, которые осаждались в течение почти мгновенно охлаждения (осаждение солей и минералов происходит при охлаждении при отсутствие света и воздуха - глава 9, п. 9.3). Такое быстрое физическое расширение, заметим, происходит между массой воды лежащего за кормой и перед субмариной непосредственно. Надвливая на корпус судна противостоит обоим этим силам, они сталкиваются с сужающимся корпусом подводной лодки и смыкаются (закрываются) в корме неё, в результате чего подводная лодка, как и неподвижная (стационарная) форель, двигается вперед, как кусок скользкого мыла зажатым между пальцами. Это движение вперед еще более усиливается через вакуум, возникший в носовой части судна от быстрого поступления воды в центральный генератор импульсов.

21.6 Климатор (что то вроде современного кондиционера)

Это устройство, очевидно по размеру со шляпу мальчика, является генератором, способным производить температуру, принадлежит к Типу А искусственных, Виктор охарактеризовал его как миниатюрная копия Земли, которое, через свою "оригинальную" форму движения может производить и повышение и расширение холода и

падение и концентрацию высокой температуры, причем первый смертельный для всех болезнетворных бактерий.

При очень высоких оборотах, через медные сплавы центрального генератора импульсов обычный воздух, при движении выше скорости звука, такие центр-импульсы доводят воздух до точки молекулярного краха и приводят к появлению ранее неизвестной формы атомной энергии. Она может быть усилена в соответствии с пожеланиями путем изменения скорости вращения, в результате чего получаются естественные формы, могут быть получены либо высокая температура либо холод. С помощью этого устройства, вместо обычных систем отопления, симптомы, когда горячая голова и холодные ноги, пространство лучезарно подогревается сверху вниз, таким же образом, что и Солнце нагревает атмосферу Земли. В результате, все пространство равномерно пропитано, насыщено, теплом (высокой температурой).

С другой стороны, при другой настройке аппарата, пространство заполняется и даже дисперсия повышения и расширения холода, производя свежий воздух, как в горных районах. Это изменение температурного режима достигается за счет включения небольшого электрического сопротивления, электрического отопления (электрического тена) или элемента.

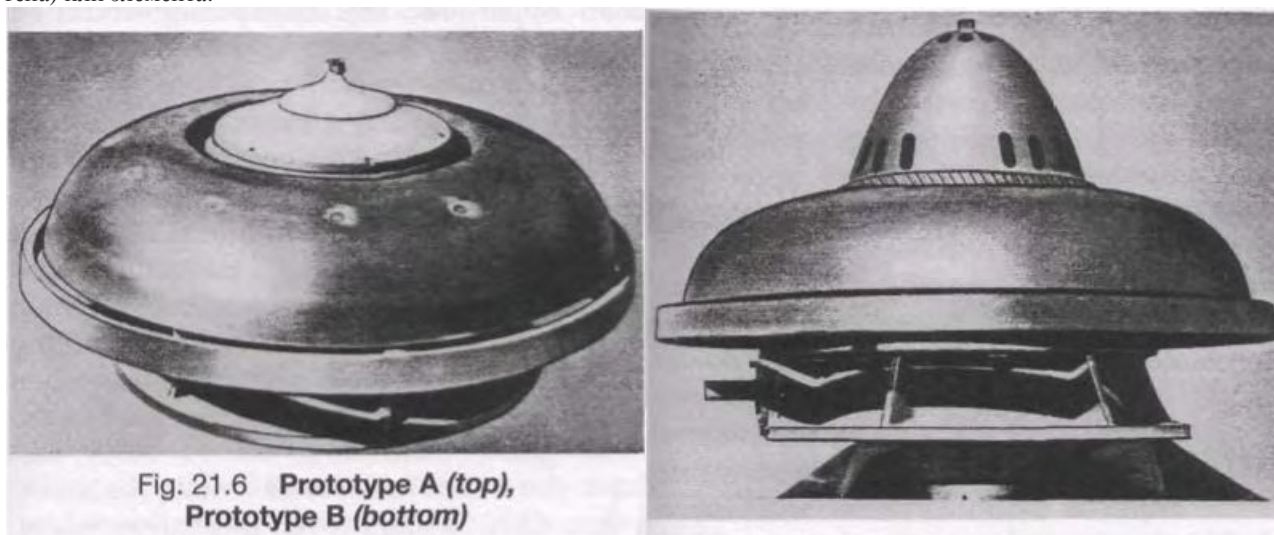


Рис.21.6

При проходе высокого тока через него, скорость вращения центрального генератора импульсов снижается и преобладают теплые температурные условия. С другой стороны, когда высокая температура снижается, скорость вращения, соответственно, увеличился, производя воздух горного качества, упомянутый выше.

21.7 Летающая тарелка

Насколько может быть определена, так называемое «Спешащее Блюдце», функционировало, используя небольшую модификацию Форелевого Двигателя, но, как Климатор, работающий на более высоких скоростях, в качестве движущей среды был воздух. Два прототипа показаны на рис. 21.6 различные модели одного и того же устройства (прототипы А верхней(с права) и В нижний(с лева)). В тоже самое время как Климатор имеет размер со шляпу мальчика, размер летающей тарелки составляет около 65 см в диаметре. Это также может быть и тем, что называют "вакуумной машиной", которая кажется вполне возможно в свете конденсации планетарного движения в Форелевом Двигателе, так как центральный генератор импульсов может использовать воздух или воду в качестве движущей среды. Существуют также основания, полагать, что с этим устройством проводились эксперименты с использованием кварцевого геля (силикагеля, селикатами) в качестве топлива.

Первое из этих устройств было произведено за собственные средства Виктора компанией Кергл в Вене в 1940 году и впоследствии далее развиты в Замке Шенбрунн. Цель этих прототипов была двоякой:

- 1) дальнейшее расследование свободного производства энергии, и
- 2) проверка теорий Виктор на левитации, вертикального полёта.

Принимая во внимание то, что в первом случае, есть необходимость в верхней части аэродинамического жесткого купола прикрепленному к основанию, 2-й случай необходимости его привязанность к быстродействующей муфте, чтобы позволить ему подниматься (восхождение), будет достигнута автоматическое самовращение и генерация подъемной силы. Чтобы запустить энергетический процесс, был использован небольшой высокоскоростной (высокооборотистый) электродвигатель, способный производить от 10.000 до 20.000 оборотов в минуту.

Несмотря на компактные размеры, эта машина произвела такую мощную подъемную (левитацию) силу, что, когда она была впервые запущена (без разрешения Виктор Шаубергер и в его отсутствие!), Она сорвала шесть болтов диаметром по 0,25 дюйма из высокопрочной стали на растяжение анкерных болтов и выстрелила вверх, затем

разбилась о крышу ангара. По расчетам Виктора Шаубергера, основанных на данных из предыдущих тестах, устройство диаметром в 20 см и скоростью вращения 20.000 оборотов в минуту, произвело бы подъемную (левитационную) силу такого масштаба, что она могла бы поднять вес в 228 тонн. Более того, сообщается, что подобные устройства были построены в более крупном масштабе, как указывается из отрывка статьи о Викторе Шаубергере написанного А. Хэммасом в журнале Импульзия, в котором говорится:

"Есть много слухов о том, что Шаубергер делал на самом деле в течение этого периода, большинство из которых указывают на то, что он занимался разработкой «летающих дисков» по контракту с армией. Позднее становится известно, что "летающий диск" запустили в Праге 19 февраля 1945 года, который поднялся на высоту 15 000 метров в течение трех минут и достиг предельной скорости 2 200 километров в час, это было разработкой прототипа который он построил в Маутхаузене в концентрационном лагере. Шаубергер писал: «первым услышал об этом событии после войны, через одного из техников, который работал со мной». В письме к другу, от 2-го августа 1956 г. Шаубергер прокомментировал: «Машины, как предполагалось, были уничтожены перед самым концом войны по приказу Кейтеля.»¹⁰"

Здесь, и только перед выходом в печать, мне чрезвычайно повезло в том, что мне были представлены более подробные фотографии летающей тарелки из Америки Ричардом К. Феирбендом, бывшим командующим ВМС США. Они показывают нижнюю часть того, что на доказательствах, казалось бы, опытным образцом А (прототипы) и значительно облегчит объяснение его функции. Прежде чем сделать это, заметим, мы должны ознакомиться с его устройством, рассматривая его слой за слоем в сочетании с поперечным сечением (рис. 21.7) и соответствующие иллюстрации (рис. 21.8 - 21.12).

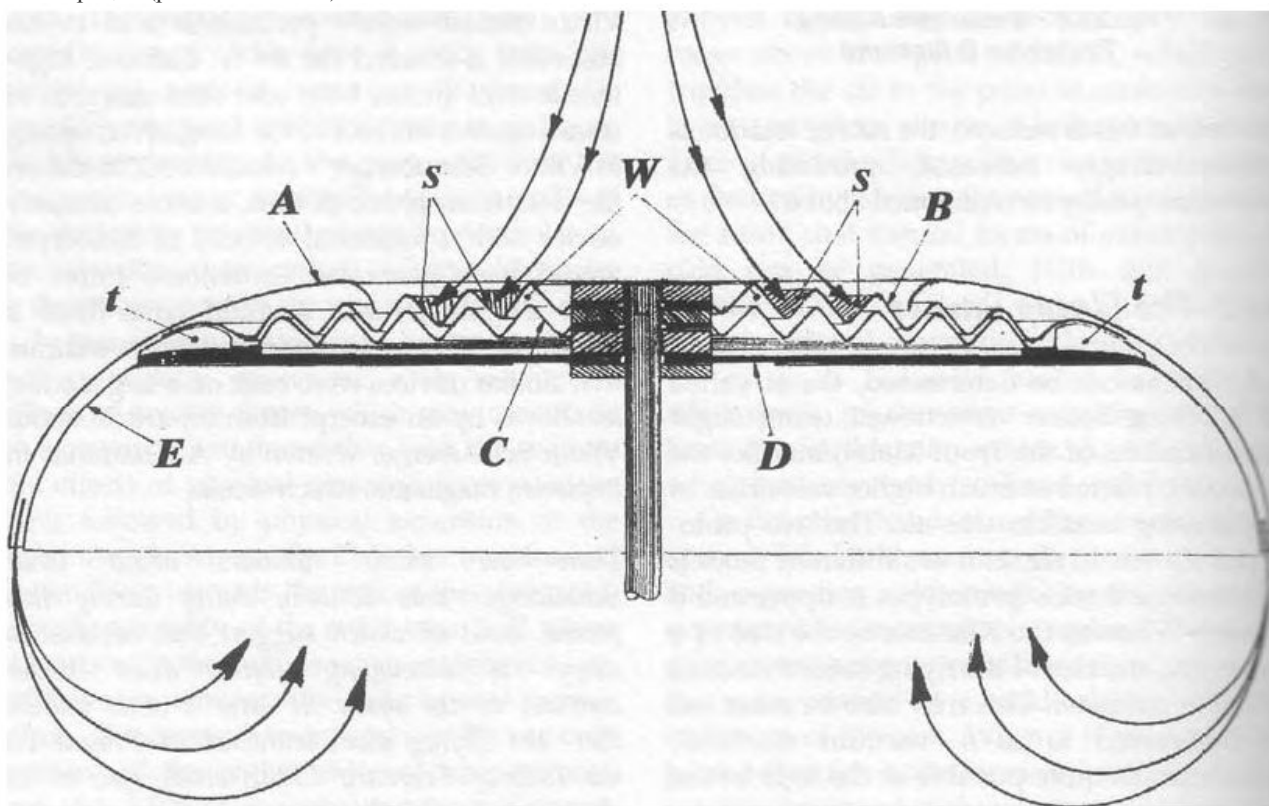


Рис 21.7

На рис. 21.8 показана летающая тарелка, установлена на тяжелом основании по отенкам из цветных металлов, которое включает в себя коробку передач, из которой выступают два вала, один горизонтально, а другой вниз. Высокоскоростной электродвигатель, скорее всего, был соединен с последним, чтобы раскрутить всю верхнюю часть до критической скорости вращения от 10 000 до 20 000 оборотов в минуту, при превышении которого начинается самовращение. Через редуктор горизонтального вала вероятно, был использован для отвода механической энергии. Что касается направления вращения, то, поскольку большинство электродвигателей (если смотреть со стороны где не выходит вал, закрытый конец) вращаться по часовой стрелке, то, как двигатель установлен снизу с карданным валом вверх, центральный генератор импульсов вращается против часовой стрелки, если смотреть на аппарат сверху.

Внешний обтекаемый корпус изготовлен из медного листа толщиной 1,2 мм и с центральным отверстием можно увидеть на рис. 21.9, чуть ниже которого имеется кольцевой чугун или кольцо из алюминия около 5 см в глубину и толщиной 1,5 см, и выставленным краем около 2 см за корпус. Это является частью основы и для удобства обработки и защиты всего аппарат, когда он не используется. Через отверстие, часть сразу же видно в основной концентрически рифленой пластины или диафрагмы, а также из меди, можно увидеть, которая изображена целиком на рис. 21.10. На этой верхней извилине (ручейке) В пластина содержит серии щелей s, врезанных под углом на внутренних сторонах, склонах 2-го и 3-го кольца, щели на внутреннем 2-ом кольце, сужающемся к основанию, большее в длину, более близко расположенны и охватывающих поле подъем на гребне, чтобы накатываться. Через эти щели втягивается

воздух внутрь, засасывается часть и часть, центрифугирует в пространстве между пластиной В и платсиной С, последняя пластина показана на рис. 21.11. В собранном виде как единое целое, комбинация обеих пластин и вставленные волновые пластины, друг на друга образуют между ними пространство W является тем, что я имею в виду и в других местах "центральный генератор импульсов (centripulser)", так как он ввиде множества спиралевидных труб или впадин (полостей) в форме волны, по сути выполняют одинаковую функцию. По сравнению с поперечным сечением на рис. 21.4, где элемент -центральный генератор импульсов, был составлен из письменного описания, здесь кольцевая рябь обеих пластины В и С на рис. 21.7 гораздо более угловая и их гребни и впадины, выровнены практически вертикально.

При сравнении пластин В и С, в тоже самое время как обе имеют 5 расположенных с равным интервалом кольца одинакового размера, гребень наиболее удаленного кольца более округлые, у пластины В завершается 6-ым гораздо шире периферийным кожухом (капотом). Пластина С, только с 5 -ю колцами, вложена в углубление с внешним множестве щелей (ущельев) как криволинейные турбинные лопатки Т, которые являются неотъемлемой частью пластины D (рис. 21.12). Хотя пластины В и С являются волновыми, пластина D плоская и либо изготовлены из нержавеющей стали, алюминия или посеребренной меди, по периметру содержит лопасти турбины подобные жабрам. Щели (канавки) между лопатками изгибаются, сначала в одну сторону, а затем в другой, само лезвие лопатки, имеет выраженные формы крыла. Приложением к нижней пластине D является еще одним компонент, зависимая из меди периферический кожух (капот) Е, видимые на рис. 21.11, который в сочетании с верхним кожухом А направляет выбросы центрального генератора импульсов вниз и ниже устройства. Это также создает вогнутость на нижней стороне судна, которым оно подталкивается вверх посредством быстрого расширения ранее дематериализовываемого или сильно охлажденном и сжатого воздуха.



Fig. 21.8

Рис 21.8



Fig. 21.9

Рис 21.9

В собранном виде, пластины В, С и D фиксируются вместе на ступицу 6-ю болтами и разделены прокладками. Обтекатель Е крепится к пластине D. И внешний кожух А и пластина В, с другой стороны крепятся к массиву с лезвиями лопаток турбины 12 -ю винтами с потайной головкой, пластина С крепиться к пластине D 6-ю винтами. Здесь, с учетом электромагнитных и атомных реакций в процессе эксплуатации, вполне вероятно, что различные компоненты были частично или полностью изолированы друг от друга, шайбами, возможно, изготовленных из резины или другого изоляционного материала. Размер отверстия в кожухе-обтекателе А, казалось бы, подтверждает это, поскольку он учитывает вставки так и фиксирующий винт и изоляционные оболочки.

Один нюанс, заметим его отсутствие, является коническим предметом в центре, показаным на обоих прототипах на рис. 21.6, который может быть существенным и жизненно важным компонентом, предположительно его взяли русские из квартиры Виктора в Вене (глава 1). Если это так, то это предмет крепился болтом в винчиваным в верхнюю часть центрального вала, показан на рис. 12.9. Более вероятным то, что модель рассматриваемая здесь действительно являлась опытным образцом А, потому что кажется, нет точек крепления на втором кольце пластины В, соответствующих тем на ступице прототипа В (рис. 21.6). Тот факт, что центр этого устройства полностью покрывает третье кольцо еще раз подтверждает то, что быстрое потребление воздуха будет слишком маленьким. В отличие от, более высокого центра опытного образца А имеется большое количество щелей на сторонах и сверху, которые бы позволил свободный доступ воздуха к щелям в кольцах 2 и 3. Какие процессы на самом деле происходят внутри центрального устройства, можно только предполагать. Его форма полая, заметим, можно предположить, внутри, перевернутое расположение вложенных ручейстых чаш Репульсина (Repulsine) были описано ранее (рис. 21.2), или какой-либо другой формы центрального генератора импульсов или некоторая другая форма механизма стимулирования движения к центру. Так необходима для функционирования конструктора.

Перед тем как мы обратимся к внутренней динамике более подробно, в первую очередь необходимо интерпретировать выше упомянутого Виктором термина "сжатие дематериализация", для которого мы должны

обратиться к основам физики. В частности, к характеристикам трех наиболее широко известных ядерных частиц, электронов, протонов и нейтронов, которые, соответственно, имеют следующие внешние заряды и относительные атомные массы: Электрон, заряд (-), 0.000549 кг; Протон, заряд (+), 1.007277 кг; Нейтрон, заряд (ноль), 1.008665 кг. Поскольку нейтрон не несет ни какого внешнего заряда, он до сих пор предполагают, что любые внутренние положительные и отрицательные заряды уравнивают друг друга, то есть нет ни какого измеримого внешнего электрического заряда. Согласно современной теории, так как нейтрон имеет нулевой заряд он способен проникать через открытую структуру атома и таким образом, через бомбардировки одного нейтрона, данный элемент может быть преобразован в один из следующих с более высоким атомным числом. Более того, этот "незаряженный" нейтрон способен генерировать магнитное поле, хотя происхождение его "магнитного-поля" очевидно, все еще остается загадкой.

Давайте возьмем понимание из книги Виктора Шаубергера и перевернем наше понимание на 180°, так, если нейтрон, который как мы наблюдаем пульсирует ритмично и имеет магнитные свойства, на самом деле рассматривается как магнитная или биомангнитная величина, то вся картина меняется, и вдруг многое становится яснее, понятнее. Вместо дискретной суб-атомной частицы, она может рассматриваться как всё пронизывающая, постоянно движущая сила, яркую жизненную силу атома, через которую сами атомы могут эволюционировать от водорода до урана. Нейтрон становится ключевой энергетической формой, которая связывает ядерные частицы вместе и которая, в пульсациях с целыми ритмами (числом), представляют сущность - нейтрон, резонирует с электрическими полями и протонами и подобно электрону, так, чтобы образовать стабильные и устойчивые атомные структуры.

В попытке заглянуть за занавес доктором Шэффикой Карагаллой¹², где подтверждена магнитная природа нейтрона, он также описывает как "связующий эхолот", т.е. высшей формой вибрационной энергии, но не частицы. Следуя из выше упомянутого, именно эта способность связывания, которая преобразует материальную базу атома водорода (1 протон + и 1 электрон -) в атомы более высшего уровня. Без образования последнего и их последующей комбинации (объединения) в молекулы, не будет жизни, не будет физических структур любого вида, они были бы невозможны. Магнетизм или биомангнетизм поэтому синоним - оживлять, оживляя нейтронную энергию и в энергетических сферах нейтронов, таким образом, есть подобная функция у воды в физическом (материальном) мире.

Кроме того, если существующую связанную между собой деятельности нейтрона тормозить, такие процессы, такие как происходят в парафине например, то радиоактивным результатов будет распад, который снижает здоровье и стабильность человека, если её регулярные "пульсации" хорошей питьевой воды прекращаются. Нужно также здесь помнить и о том, что это биомангнетизм как выражение левитации подъёма, которая отвечает за "непорочность и здоровье в высшем проявлении" всей органической жизни. Когда подъёмная жизненная сила уменьшается, увеличивается сила тяжести. Любопытно, что сумма массы обоих электрона и протона составляет 1.007826 кг, что на 0.000839 кг меньше, чем масса 1.008665 кг нейтрона. Это, кажется, предоставляет дополнительные подтверждения в сторону небольшого превосходство магнетизма перед электрицизмом, (electricism) если жизнь будет продолжаться и развиваться вверх, как описано в главе 4. Через этот 180° взгляд, интерпретацию и пересмотр многих других фактов, современная физика может подтвердить это другое представление (точку зрения) нейтрона.

С учетом вышесказанного мы сейчас попробуем разобрать происходящие процессы, который могли позволить блюдцу летать. Оставляя в стороне неизвестную роль центрального устройства яйцевидной формы, в принципе, что может произойти, в следующем: из-за высокой скорости вращения центрального генератора импульсов, воздух втягивается в змеевик, полости между пластинами В и С через щелевые кольца 2 и 3 на пластине В, где он подвергается первоначально мощным центробежным силам, которые вызывают ускорение молекул воздуха аксиально - > радиальное от центра. В дополнение к тому, центрифугируемый воздух осуществляется быстрое перемещение вверх и вниз, в то же время формирует жестко радиально-> осевой вихрь на каждом повороте в волновых полостях, который все больше его охлаждают и концентрируют. Этот колеблющейся воздух также вызывает ответную вибрацию двух ограждающих волновых пластин, как это происходит с мембраной громкоговорителя, что еще больше усиливает быстрое эмульгирование газообразных веществ.

Подвергнуты все более высоким скоростям и силам в этом центральном генераторе импульсов, в процессе молекулы воздуха подвергаются выраженному охлаждению и все более и более экстремальной концентрации путем одновременного взаимодействия центробежных и центростремительных сил. Как мы видели выше, преобразование воздуха в воду производит 816-кратное снижение в объеме и на более низких оборотах центрального генератора импульсов вполне может исключить некоторое количество воды в качестве результата. Пустота, созданная таким уменьшением объема, заметим, производит все более и более мощное всасывающее действие, в котором больше воздуха будет втянуто. Это происходит настолько быстро, что область разрежения атмосферы или частичный вакуум создается непосредственно над блюдцем. Поскольку этот процесс продолжается, и с высокой скоростью оборотов в порядка 20 000 оборотов в минуту, вакуум и конденсация становятся интенсивнее. Действительно в центральном генераторе импульсов интенсивность конденсации настолько велика и, как следствие плотной упаковки молекул так крепко, таким образом затронуты молекулярные и ядерные связи, энергия и валентности, что вызывают эффект антигравитации. Кроме молекулярного сжатия, будет достигнута точка, где большое число электронов и протонов с противоположными зарядами и направления вращения, вынуждены сталкиваться и аннигилировать друг с другом. Понижаются, а не повышаются порядком, энергии и основные строительные блоки из атомов, они вытеснены вверх, экструированны как бы из физического и виртуального состояния.



Fig. 21.10

Рис 21.10



Fig. 21.11

Рис 21.11

Другими словами, они были сжаты назад в их 4-ое измерение происхождения, создавая то, что Виктор называет «пустотой» в физической матрице, которая, в свою очередь, повышает внутреннее всасывания воздуха, чтобы заполнить её. Это не инертная, пустая пустота, заметим, а живой вакуум огромного потенциала, для всего, что он теперь содержит, это чистая нейтронная энергия (нейтрино), которая, в свете выше сказанного должна быть самым исконной (изначальной) жизненных связанных с ней эссенций и, следовательно, исходить из высших, более возвышенно -динамических сфер, таких как 5-ое. Освободившись от его функций, как от магнитного "цемента" в настоящее время дематериализованные частицы, они взаимодействуют и питают энергией атомные ядра своего физического диамагнитного коллеги, медные компоненты летающей тарелки, наделяя их антигравитационным свойством, которые способствуют подъему корабля.

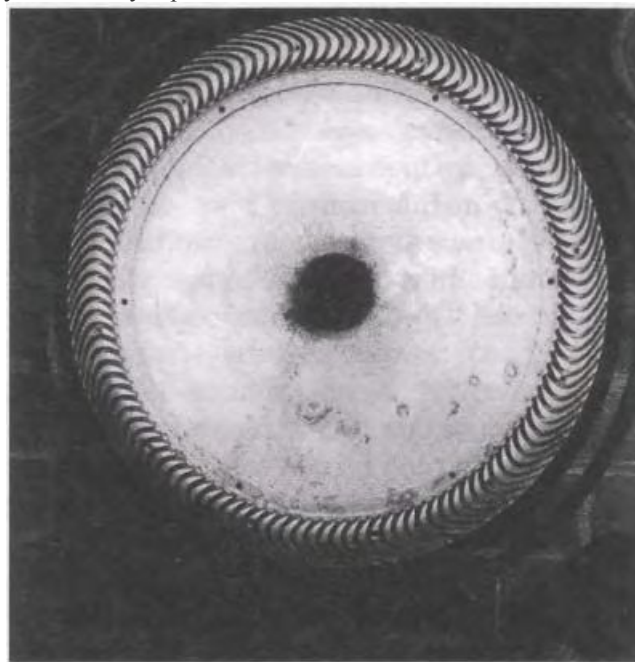


Fig. 21.12

Рис 21.12

Другим фактором левитации — выброс плотно сжатой эмульсии молекул и атомов, которые не были «виртуализованны». Проходя через щели крыла лопаток турбины t , которые их проводят и разделяют их до их выхода между внешним А и внутренним Е кожухом (капотом, обтекателем), они впоследствии расширяются с огромной скоростью в зоне под блюдцем, создавая сильное давление, что направляет его дальше вверх в область разрежения, созданного выше. Кроме того появляется светящийся голубовато-белая дымка, излучение, родственная ионизации. В этом случае, заметим, так как нет очевидного теплового эффекта, кроме от экстремального охлаждения, мы здесь, что более вероятно, связываем с триболоминесценцией био-магнитными явлениями (главы 8 и 13). Из-за взаимных давлений, оказываемого в результате контактов с такими высокими сжимающим напряжением, протонов и электронов из различных элементов в плотной газообразной эмульсии, быстро возвращаются к своим прежним комфортным орбитам после их освобождения, и при этом испускают холодное биомагнитное свечение. Конечный пункт касается вопроса о самовращении. Это по-прежнему проблематично, потому что ключевым фактором является направление вращения, обсуждалось выше, была против часовой стрелки, может на самом деле было наоборот, по часой, если

смотреть сверху. По строго аэродинамическим принципам, быстрое прохождение воздушной эмульсии через турбинные лопатки формы крыла (рис. 21.12) и его последующий выдув (изгнание) должно создать "поднятие" по часовой стрелке. Это направление действительно может быть правильным, ибо в силу огромных величин рассматриваемых сил в вопросе, чрезвычайного всасывания, чрезвычайного сжатия, чрезвычайного расширения, и в некотором смысле интенсивный вакуум, создает поставку единственного газообразного топлива, аппарат может не подчиняться установленным законам и самовращаться.

С другой стороны, эффект левитации, возможно, был произведен с помощью других средств. Осмотрев устройство лично дома Феирэбенда буквально за два дня до выхода этой книги в печать, в верхней части "блюдца", кажется, надежно прикреплены к нижней тяжелой металлической литой части, содержащее карданный вала и коробку передач. Нет ни каких признаков какой-либо быстрого разблокирующего механизма, посредством которого верхняя часть может оторваться от нижней, что позволяет "диску" подниматься автономно. Из этого, следует, в тоже самое время как оно находилось в состоянии самовращения, это устройство было предназначено для производства энергии, как уже упоминалось ранее. Тем не менее, из-за чрезвычайной силы энергии левитации генерируемой им, оно могло подняться случайно, а не замыслом проекта. Ссылаясь на выводы профессора Эренгафта в отношении светоиндуцированного движения мелких частиц и действием намагничивания света на вещество в главе 1, где было установлено, что силы, участвующие в спиральном движении частицы в 70 раз сильнее, чем сила тяжести, то это, возможно, будет из-за этого эффекта, что произошел подъем устройства. Сообщалось, что эта машина испускает ореол голубовато-белого света вокруг нижнего периметра внешнего кожуха (обтекателя, капота) (рис.21.9), при вращении, который был описан ранее как био-магнитный свет, а не ионизация.

Во время втягивания эмульсии элементы воздуха, высшая форма триболоминесценции могла образоваться между двумя волновыми диафрагмами из-за взаимного "стирания" частиц в экстремальных центробежных уплотнениях, которые настроены и радужно переливаются промежуточное пространство. Как сине-белый свет, он имел бы гораздо более высокие частоты и свойственную внутреннюю энергию, чем красный, например, и заставляя частицы воздуха двигаться по спирали при очень высоких скоростях так, как описано в исследованиях профессора Эренгафта. При этом они вполне могли быть наделены мощной антигравитационной силой, которая, в 70 раз сильнее, чем гравитация, были бы достаточно мощными, чтобы вырвать анкерные болты из бетонного пола и поднять весь аппарат к потолку. Эти важные вопросы, заметим, действительно, все процессы, описанные выше, эффекты и энергии они производят и степень с которой они взаимодействуют только, наконец то, будут решены путем экспериментов.

С помощью различных аппаратов описанных очень кратко выше, не только можно практически создать свободную энергию, но и революционно изменить всю систему транспорта, настоящее время использующие загрязняющие окружающую среду видов топлива и машин, признать устаревшими. Кроме того, может быть произведена вода высшего качества и очень дешево, которая не только значительно улучшит здоровье человечества в целом, но и плодородие и качество продукции выращенной с её использованием.

В качестве заключительного замечания в то время как производство достаточного количества энергии является одной из основных проблем, стоящих перед миром сегодня, несмотря на очевидные преимущества, предлагаемые этими машинами, она все равно должна иметь в виду, и подчеркнуть, что вся основа жизни на нашей планете зависит от увеличения размера растительности и лесного покрова. Для того, чтобы добиться перемен к лучшему, что мы все так страстно желаем, поэтому необходимо генерировать энергию и одновременно проводить программы лесовосстановление, причем последней оказывать финансовый приоритет, потому что, это один из самых насущных вопросов на который нужно обратить пристальное внимание.

Примечание

1. Полные тексты серии Экотехнологии - Виктора Шаубергера собственные сочинения в четырех томах: Вода Мастер, Природа, как учитель, плодородные земли, и энергии Эволюция, собраны, переведены и отредактированы Каллум Коутсом, Newleaf, Дублин 1997-2000 гг.
2. Человек и Техника, год 24, т. 2, 1993, (Spec.ed, para.7.7.8): посвящены давно обнаруженная информация о Викторе Шаубергере, содержащиеся в Швейцарии, ноутбук Арнольд Хохлс.
3. "Новый подход к Cold Fusion" (низкотемпературного ядерного синтеза), И. Л. Герловин, Р. Х. Баранова, и приписка в конце письма Баранов, Журнал общая химия, Vol.62, No.1, pp.230-232, Jan.1992, опубликованная на английском языке Пленума, артикула 0022-279/92/6201-0193.
4. ОТП означает «Основы теории поля»
5. «Производство благородной Воды» ("Die Herstellung фон Edelwasser") по Алоис Kokaly: Имплотия № 36, с.32.
6. Человек и Техника (spec.ed.): стр. 42-43.
7. "Виктор Шаубергера Репульсатор (Repulsator) - Выдержки из интервью" Человек и Техника vol.2, 1986, стр. 65-77.
8. стр. 78, там же. Резюме доклада о работе Ковского и Фрост первоначально опубликован с фотографиями В сентябре 1927 вопрос о «Науке и Изобретении» .
9. Человек и Техника (спец. ред.): Пара 7.7.9.
10. "Имплозия" № 83, стр. 19 лет, из статьи А. Khammas заглавленной "Появление Биотехнологии " (" Aufbruch der Biotechnik ").
11. Эти фотографии представленного аппараты, якобы Виктора Шаубергера в силу своей истории и формы, хотя нет определения марок. В октябре 1994 года было дано Карлом Gerchsheimer Ричарда С. Feierabend, бывший

командующего ВМС Соединенных Штатов, который очень любезно предоставил фотографии для меня временно для публикации.

12. Через занавес доктор Shafika Karagulla (dec'd), в главе, посвященной стр. 194 нейтрона описываются как магнитные свойства и источником того, что обычно называется магнетизмом.

De Vorss & Ko, Марина-дель-Рей, штат Калифорния, 1983.

22 ЗАКЛЮЧИТЕЛЬНЫЕ МЫСЛИ

Прикоснулись и прошли через широкий концептуальный спектр Виктора Шаубергера и его практическую реализацию, которая отнюдь не была рассмотрена исчерпывающей, мы, возможно, узнали масштаб, что это совершенно новая окружающая среда и экологическая парадигмы предлагает нам будущее. Мы видели, как излучение энергии во всех её различных измерениях и происхождениях - является основной причиной, а не только мы сами, но и всё, что мы видим вокруг себя, представляя, как это агентство (как агента), через которое, проявляется происходящая идея Воля- чтобы создавать.

Как выражение этого высшего желания, Жизнь порождена и спроектирована в физическом проявлении через синтез двойственности. Взаимные взаимодействия между парами противоположных энергетических величин, различия и разнообразие таким образом, возникающие, производит вечную пульсацию и непрерывные циклы, которые являются характерными признаками жизни. Это неустойчивое состояние эволюционного равновесия, основанное зачастую на очень тонких различиях в температуре, представляет определенный уровень энергии. Она может быть легко расстроена, если, через непонимание, ошибочное действие принимать за дело, или, еще хуже, все эти жизненно важные различия вычеркнуть в погоне или наложении единообразия (однородности).

Жизнь - есть проявление гармоничного взаимодействия индивидуальностей, каждая со своими качествами и особыми способностями (мощностями), которые невозможно вычислить. Нет и ни может быть двух естественно созданных по настоящему идентичных вещей, потому что в их создании их продукты, являются результатом влияния существующих на данный момент времени в данном пространстве, пространство, которое предоставляет каждому свою особую самобытность и особенности и которые не может родить любую другую сущность, поскольку она уже занято на развивающийся объект под вопросом материи. Поэтому, немного вправо, немного влево, немного вверх или немного вниз, преобладающие условия незначительно отличаются и, как следствие приводит к незначительно отличающейся форме, которая, в то же самое время очень похожа, тем не менее не совсем идентичное.

Напомним о стихотворении Гёте в главе 3, как индивидуальности мы все неразрывно переплетены в жизненной матрице жизни, как физическое проявление вихревых концентраций, или кружение (вращение), вибрирующих ядер универсальной энергии, парящая, это целая Вселенная. Поэтому мы не можем отделить себя от неё или друг от друга, и мы могли бы, но увидеть все эти энергии с нашим невооруженным глазом, мы могли бы по-настоящему оценить, насколько взаимосвязаны все мы со всем остальным. То время как наука, утверждает, наибольший показатель объективности, она это тоже должна быть в конечном счете признать, что она определяет субъективные параметры по своему придуманному усмотрению.

Что за это измерение, в конце концов? С чего начать измерение и по какой шкале? Это зависит от того, что должно быть измерено, будь то расстояние между звездами в световых годах, или расстояние между атомами в ангстремах. Это чисто субъективные решение, к которым применяются какие то критерии. Из-за тонкого ослабления своей энергии, крайнего радиуса действия электрона, на сегодняшний день еще не известно, с любой степенью точности, ни где её энергетический эффект в конечном итоге заканчивается, некоторые придерживаются мнения, что он распространяется даже на самый дальний конец Космоса.

Если это так, то где мы, как индивидуумы, заканчиваемся и где другие начинаются? Где однозначного ясно видно разделение между вами и мной или между мной и любым другим существом или организмом на этой планете? Хотя на уровне атома, разделение между одним и другим становится проблематичным, на уровне электронов и еще меньше кварков это не поддается определению. Мы должны, поэтому, признаться самим себе, что мы тоже являемся частью любого другого. Каждый из нас Атлас, мы несем мир на своих плечах. *(как матрёшка, одна вселенная находится в другой, не делима -цельная, одна не может быть без другой. -русская игрушка. моё).*

В любой момент мир, как Мир, потому что мы, как люди в нём. Ибо когда каждый человек, обладающий своей собственной личной аурой, излучением, вибрацией, электромагнитных и других полей, завершается (проходит), баланс целого меняется очень незначительно, чтобы восстановить новое состояние равновесия, рождение. Каждый из нас имеет неизбежную ответственность за благополучие целого, потому что через силу наших мыслей, поведение и физические действия, это - мы, кто в значительной степени определяет результат.

Честно говоря, таким образом, мы больше не можем заявлять, что вездесущий безличное "они" должны сделать что-то с этим, ибо не последняя остановка в каждом из нас. Будем ли мы бороться за лучшее будущее, мы должны гарантировать, что наши действия являются гармоничными и в соответствии с законами всемогущей Природы, ибо именно через их противоречия и высокомерное пренебрежение, что мы пришли к нашему собственному уничтожению.

Этот процесс обесценивания и вырождение, которые мы спровадировали, ускоряя его путь вниз в шаг с ускорением механистического материализма. С нашим большим количеством небесных связей, таким образом удобно похоронены и повышая конкурентоспособность при желании на приобретение материальных благ, мы хотели, стать творцами и хозяевами мира управляя спросом и предложением. Таким образом, мы, как Расточительные (блудные) Сыны, начал брать этот мир обособлено часть за частью, чтобы посмотреть, как он был соединен вместе. Анализ всего,

вплоть до мельчайших частиц (деталей), в то время как ценность, как диалектика коллег синтеза, стала главной целью, каждая научная дисциплина опирается на расщеплении все меньшей и меньшей частицы. Синтез и окончательное единство всех явлений были, поэтому потеряны под множеством мелочей.

Все различные отрасли науки становятся все более расколотые на все более мелкие и мелкие фрагменты, и как каждый фрагмент анализируется идет дальше, потом еще раз делят следующим и общее понимание уменьшается соразмерно. Все больше и больше в резонансных системах из атомов разбиваются в ускорителях частиц, чтобы только попытаться понять, на одну долю секунды, сущность сил и энергии, которые спаяны между ними. Что возникает в разрушенных образцах, разрушения производятся в камере Вильсона, растет энергия, спирали энергии вращающийся влево и вправо, наделенные положительными или отрицательными зарядами, которые либо отдельны, образуя более трудные и более сложные вихри, или воздействуют вместе и полностью исчезают. В конечном счете все, что было замечено это особая форма движения, но ни какая подсказка не показывает понятия, что наиболее существенный характер природное движение, и откуда оно происходит.

Отрицая саму возможность существования высшего управление дел, мы повернулись спиной к центральному источнику света, центру безкрайнего космического колеса, как это было. Так как мы стоим на спице этого колеса, глядя в темноту, и двигаться дальше и дальше в надвигающемся мраке, наши тени удлиняются и все более абстрактны и сложны предлагаемые теории, чтобы объяснить эту ложную реальность. Более того, как мы отдаляемся, разрыв между, одним словом и следующим расширяется, связи между ними становятся все более трудными, как их общий корень лежит так далеко. Нет ни какого единства, сплоченности. Безсвязность умножается. Наш аналитический подход к жизни таким образом ослепляет нас в истинной реальности и основным взаимозависимостям.

Религия также сжала умы человечества, слово религия сама по себе происходит от латинского корня "religare", что означает "связывать руки назад" или "сковать". Персонифицированное (индивидуальное) понятие Бога или богов находящиеся над нами, есть серый оттенок величия ВСП - Вечно Созидающего (Творящего) Разума - и отделяют нас за её пределы как отдельные объекты, а не способствует божеству внутри Божественного тела. Через религию и её догмами, был возведен высокий забор между нами и нашим законным духовным потенциалом, но, что более важно, между нами и нашим полным взаимодействием с ВСП в лице Природы. Она поработила нас первоначальному диктату всемогущей Церкви, позже чтобы подерживаться всемогущей наукой.

Наша остановка, как Избранный Богом и сотворенный по Его или её подобию заставила нас раценить и относиться к Природе, которая лилеет и питает нас исключительно как наш частный заповедник и как объект для эксплуатации. Но как быть с остальными Творениями? Разве все другие существа также сотворены в соответствии с образами ВСП? Ибо мы, безусловно, не несем за них ответственность. Несмотря на все наши научные достижения, даже в области генетики, мы не можем на самом деле создать Жизнь. Мы до сих пор не может создать что непостежимое, безымянную искру Жизни, которая оживляет и ускоряет, сколько бы мы ни тыкали и подталкивали то, что мы создали.

Эти другие существа, также находятся на восходящий пути своей эволюции, и продолжения рода новых форм жизни и принципиально новых видов не в нашей власти, мы не имеем права отказать им в праве на существование. Действительно шестая из десяти заповедей, данных Моисею недвусмысленно говорит "Не убий! (Вы не должны убивать) (приставка 'не' мозгом не воспринимается! -моё)". Эта команда не имеет права каким-либо образом, и, если предположить, что это истинная запись того, что было тогда сказано ему, поэтому он должен следоват понимая, что именно он говорит. Ее смысл в дальнейшем усиливается в 29-м стихе Книги Бытия:

«И сказал Бог: Созерцая, вот, Я дал вам всякую траву, сеющую семя, которая есть на поверхности всей земли, и всякое дерево, у которого есть плод древесный, сеющий семя; вам сие будет в пищу.»

Через наше чистейшее высокомерие и позицию якобы мы «особенные», заметим, мы извратили эти правила, чтобы удовлетворить наши собственные цели и освобождает нас от ответственности за смерть низших существ, которые в нашей слепоте, мы не видим поддержку нашего собственного существования. Они также проникнуты духом ВСП и являются частью одного и того же интеллекта, который дал начало нашему собственному происхождению. Мы должны, следовательно, принять Тибетскую концепцию "ахимса - Принцип ненасилия", о безвредности ко всем живым существам, ибо такова интегрированная взаимозависимость всей жизни, что всякий раз, когда мы вредим окружающей среде или даже самому маленькому существу, мы неизбежно вредит себе, и с их смертью мы тоже уменьшаемся.

Хотя это может иметь привкус из ранга идеализма, мы, тем не менее вынужден признать, что наши нынешние идеалы и система ценностей не привели нас в Утопию. В то время были огромные улучшения во многих областях человеческой деятельности и сострадательным пониманием, несмотря на постоянные обещания восстановления, человеческий мир все еще находится в полном беспорядке и экономически, и социально, и полон конфликтов. Нетерпимость изобилует в людях против женщин, рекет против секты, народ против народа, в то время как богатые комфортном состоянии против увеличивающейся бедности и лишений, с полными животами так же, как ожиревшие, как раздутые животы голодающих.

Все больше и больше ограничения накладываются на наши свободы слова и дела, якобы желательно и для блага всех, а их оборотная сторона коварно защелкивает еще один хомут на нашу независимость. Лживость является покрывалом на фальшь и обман, один за другим навязали нам те, кто пытается регулировать события в свою пользу, одновременно контролируя каждый аспект нашей жизни, погружая нас в неоплатном долгу. Где, есть ли реальность, человечества во всем этом? Это то, что мы действительно верим, что это всё и есть жизнь, как бы мы её продолжаем?

Мы не одиноки в нашем тяжелом труде (мучений), заметим, для этого состояния человеческих раздоров, разлада и духовной нестабильности является также отражение в более и более больной и отвратительной Природе,

которая в настоящее время в состоянии повышенной температурой дрожит (лихорадки) между рекордной высокой температурой и рекордным холодом. Матушка-Земля в настоящее время стремиться, со всеми силами в её команде, восстановить свое равновесие и здоровье, мечущиеся со все более и более сильными штормами, выделять влагу при катастрофических наводнениях, выжигать разрушительными палящими засухами, корчащейся (извиваясь) от всепоглощающих пожаров и дрожь от раздирающих землетрясений. Окруженными со всех сторон этими удивительными и страшными событиями, мы имеем наглость называть их «стихийные бедствия (природные катастрофы)», обвиняя Природу за то, что мы сами несем ответственность за свои деяния. Ибо в свете всего, что было написано ранее, не может быть никаких сомнений, что мы истинные зачинщики этих катастрофических эпизодов. Это не "стихийные бедствия", а поступки (проступки) непосредственно связанные к бессмысленной деятельности человечества.

Поэтому мы срочно должны предложить новый набор с высшими идеалами и работать в направлении их реализации. По необходимости они должны быть в противоречии с теми, на которых мы в настоящее время подписываемся и может вызвать много неудобств для тех людей, которые будут сопротивляться или не могут принять изменение.

Прежде чем приступить к предложению этих новых стандартов поведения и поведению, определенные факторы, возможно, следует развлечься, которые, могут, пролить свет на нынешнее происхождение статуса-кво. По мнению Виктора, физические условия человеческого мира и Природы являются прямыми, законным и неизбежным результатом духовных концепций человечества и идеологических убеждений. Они включают в себя по отношению образующей, так сказать, которая сегодня привела к чрезмерному преобладанию явлений центробежным взрывам и перегреву, которые собираются уничтожить нашу цивилизацию. Исторически такая катастрофа настигла человечество ранее до этого в катастрофической гибели Атлантиды, которую Виктор считал результатом чрезмерной искусственной стимуляции сил левитации имплозии. Применяя логику Виктора с аналогичным а теперь надвигающейся ситуации, стоящей перед человечеством, можно сделать вывод, что общество атлантов и технологии были основаны на концепции, противоположных тем, к которым мы в настоящее время придерживаемся. Из рис. 4.6 (стр. 63) мы помним, что левитация и имплозия, связанных с движением к центру, карбоны (carbones) и аспекты в сотрудничестве с женской энергией. В более широком смысле, общество Атлантов, возможно, была матриархальной, в которой женщины занимали принципиальные позиции власти - королевы, высокие жрицы и оракулы, множество доказательств в истории человечества. При такой социальной организации, в которой сторона женской энергии и стремления были высшими, можно предположить, что мужчины были в подчинении государства, и очень многие в том же подавленном состоянии, что и женщины, как правило являются сегодня. С уничтожением Атлантиды, в возникшей суматохе покоренные мужчины воспользовались случаем, возможностью, пересмотреть свое невыносимое положение, взяли инициативу и власть обратно у женщин.

С увеличивающимся подавлением женщин в исторические времена, центробежная природа мужественности и разногласий, связанные с ней постепенно становились все более и более несбалансированной. Матушка-Земля была изнасилована и лишена всех её сокровищ. Начались войны, склоки, на земле и умножалось богатство. Соперничество между мужчинами и другими увеличилось, народ восстал против народа. За некоторыми ограничениями, чтобы остановить рост этой разрушительной волны, женщины были в дальнейшем унижены так как идеология соперничества охватила землю, которая не только привела к принятию конкуренции (соперничества) как одной из основных стратегий руководящей жизни и поведения, но и мнение, что работа Матери -Природы основана на соперничестве (на конкурентной борьбе). Здесь следует помнить, что эти учения, как и религии и науки, в основном установлены мужчинами.

В ходе этого процесса, мы снова пришли в мир с условием, аналогичного тому, которое, возможно уничтожила Атлантиду много тысяч лет назад. Разница здесь в том, что на этот раз мы собираемся уничтожить планету в результате огромного чрезмерного доминирования нашей центробежной технологии и её мужа, нашу соперническую (конкурентную) идеологию. В последнее время неизбежная реакция вновь стала проявляться в виде борьбы женщин за свое законное место в качестве равных в обществе, состоящем почти поровну мужчин и женщин.

Если не проявить всеобщую огромную и чуткую заботу, есть большая опасность, что все пойдет за борт к противоположной крайности (должно быть достигнуто равновесие) и в очередной раз, превратимся дикарей из-за отсутствия равновесия. И женщины, и мужчины должно тщательно, объективно и бесстрастно рассмотреть текущую ситуацию с гораздо более высокой точки зрения, прежде чем принимать какие-либо необратимые шаги. Как мы видели в обсуждении функции мужского удобрения кислорода в его взаимодействии с фруктигенами (fructigenic) и женщинами карбонами (carbones), когда кислород, который связан с ними и становится очень активным через центробежное движение, получает власть и силу, он становится агрессивным и разрушительным. С другой стороны, при охлаждении он становится пассивным и связанным женским карбоном (carbones), через который гармонично разворачивается вся жизнь и эволюция (развитие).

Может быть, поэтому, в свете этого природного эволюционно продуктивного и репродуктивного явления, роль мужчины не должна вестись нагло, высокомерно, на все случаи жизни на ложном предположении, что это мир мужчин, который, как мы видим, навлек такие бедствия на нас, а должна быть оказана большая физическая сила, как правило, более техническим ноу-хау и другим дополнительным возможностям, к новому обществу, в котором управление должно быть в основном, но не полностью, предоставлено женщинам. Кроме их многих других признаков, на этой Матери-Земли женщины идущие в будущее, борьба которых, их разногласие и разделение самые величайшие враги.

Для эволюционного развития, чтобы развитие шло гармонично должен быть правильный баланс между антитезисами, то есть, деятельность всех различных величин в правой колонке таблицы на рис. 4.6 (стр. 63) должны

немного преобладать. Заметим, следует помнить, что в равной степени ни один из аспектов не может существовать без своего коллеги. Тут не может быть ни какого существования электрицизма без магнетизма, нет ни какого притяжения (тяжести) без левитации, ни Матери-Земли без Отца-Солнца, ни одна женщина без мужчины. В самом деле, вполне может быть, и то, что ВСР не может существовать, если мы одновременно существуют как его части. ВСР является осеменителем идей и мы и все другие жизни продукты его плодородного проявления.

Все большее число людей, таких как профессор Дэвид Бом (Целостность и продуманный Порядок ¹), астроном сэр Фред Хойл (Интеллектуальная Вселенная ²) и многие другие, представили совершенно новые концепции космоса, его функции и как он появился на свет, тем самым вносит вклад в растущий импульс для создания новой парадигмы. Такие организации, как Гринпис, Друзья Земли, и еще многие создающиеся, состоящие из мыслящих людей, которые видят настоятельную необходимость перемен и кто выступает против, часто с необычайным личным мужеством и самопожертвованием, консервативным, корыстным и гнетущим силам, которые стремятся сохранить свой статус-кво.

Изменения, безусловно, болтаются на ветру, но не будет немедленного изменения к лучшему, пока принципиально новые программы, ориентированные на долгосрочные цели, остаются в стороне, и придерживаться новой естественной экономической философии, помня всегда, что длительное экономическое процветание любого вида основано исключительно на изобилии и поддержке здоровой зеленой растительности и полезной воды.

Если мы хотим восстановить лес, мы не можем рассчитывать на получение какой-либо награды в хорошем качестве древесины в течении 200 до 300 лет, это занимает много времени, многим деревьям необходимо время, чтобы созреть и произвести высококачественные семена. В более древние века люди гораздо больше знали о непрерывности жизни и необходимость принятия мер для потомков. Они сажали аллеи дубов, прекрасно зная, что они никогда не увидят их в своей полной зрелости. Наиболее важно, чем когда-либо ранее, это ответственное отношение к окружающей среде должно быть реанимировано.

Наша роль должна быть, следовательно, ролью опекунов будущего, помощников, реставраторов и воспитателей всей жизни, тем более в этот посленный час, если мы не начнем наше собственное забвение. Слишком много видов, каждый со своими особенностями и деятельностью в качестве инструмента в оркестровом шедевре Природы, в значительной мере все еще остается загадкой для нас, были принесены в жертву в качестве нашей врожденной духовности и чувствительности были унижены в погоне за экономическим и материальным благополучием. Для того, чтобы оправдать себя должным образом в будущем и чтобы вернуть себе бывшие достоинство, достойно администраторам творческого плана ВСР, мы возможно, когда-то им обладали, настало время, чтобы мы взяли и сознали итоги того, что мы сделали и почему мы сделали это, для всеохватывающего интегрированного обзора, абсолютно важно.

Охватывая как это делает краткая интерпретация и синтез теорий Виктора Шаубергера, если не что большее, эта книга, возможно, дает нам небольшой проблеск обратной стороны того, что мы сейчас воспринимаем как реальность. Это становится все более и более четко видно, что мы должны решительно изменить наш путь и методы, если мы хотим выжить как раса. Если они будут ставиться на передний план человеческой деятельности, наука также, как ведущие влияние на человеческое мышление и деятельность, ей придется поднять его достопримечательности и мышления на октаву выше. В ходе этого процесса она будет, пожалуй, начнет ценить свою нехватку всеведения и вопросов подхода с гораздо большим смирением, чем её подход на сегодняшний день.

Из всех наших аналитических исследований, он должен иметь все более очевидным то, что знание не ограничено, и поэтому, сколько бы мы ни думали, мы узнали, они все еще является относительно незначительным при измерении против бесконечного, или знание и мудрость имманентные сферы и размеры за пределами нашего понимания. Как жизненно важный первый шаг, развитие новых технологий, экотехнологии, гармоничные и соответствуя законам природы, является обязательной и будет требовать радикальные и фундаментальные изменения в нашем образе мышления и нашего подхода к интерпретации установленных доктрин и фактов физики, химии, сельского хозяйства, лесного хозяйства и управления водными ресурсами. Как указатель того, какая новая технология должна происходить, позвольте мне процитировать Виктор Шаубергер еще раз:

«А как тогда, ещё это может быть сделано?», Всегда был один ответ на очередной вопрос. Ответ сам проситься: Именно в противоположную сторону того, как это делается сегодня! ³»

То, что необходимо, поэтому, является лицом вольга, идя по кругу. Мы должны развернуть наш ум и тело на 180 ° и еще раз встретиться лицом с центральным светом истины. Тогда все тени исчезнут мгновенно, весь мрак исчезнет, и в ярком свечении, мы сможем воспринимать с большой ясностью все различные нити жизни, широко распространенные спицы космических круговоротов, возвращаясь и взаимосвязанными друг с другом в сияющем центре, из которого они всю пребываются.

Внезапно все станет простым, все сложные теории, которые пытались объяснить, непостижимая чернота исчезнет прочь, изгнана во тьму, откуда они прибыли. Вдруг появиться свет, и если мы поднимим наши глаза, мы можем даже осознать возвышенный источник, из которого происходит вся жизнь, движение и время, на этой одинокой, но прекрасной планете появилась - этот вечно, эфирный блеск, сияющий внутри окружающего света.

Примечание

1. Целостность и подразумеваемого порядка, Дэвида Бом: Ковчег издателей.
2. Интеллектуальная Вселенная, сэр Фред Хойл: Майкл Иосиф, Лондон, 1983 год.

«отказ от ответственности

Хотя автор искренне верит, и не имеет никаких оснований сомневаться в том, что достоверность и эффективность гидравлической или теории имплозии, процессов и аппаратов, описанных в этой книге, он лично не проводил практического исследования, и не построили какого-либо из соответствующих устройств и поэтому не может нести ответственность за любые неудачные (неудовлетворительные) эксперименты. »

СЛОВАРЬ

Истираемость: процесс, в котором один материал трется о другой. Где один материал плотнее, чем другой, тем он мягче будет уменьшен в размерах или стёрт в мельчайшие частицы (См.краткость)

Биоэлектрицизм (Bioelectricism): более высокий эфирный вид электричества, участвующий в электрических взаимодействиях в живых системах и тканях. Он отвечает за здоровое разложение (не гниение) ранее живой материи и последующее превращение её в зрелое готовое сырьё в сочетании со своим коллегой - биомagnetизмом.

Биомagnetизм: более высокие эфирные формы magnetизма и аналог биоэлектрицизма (bioelectricism). Это форма magnetизма ответственная за поднятия (как физического, так и духовного), левитация и зарождения жизни, поднимающая (вздымающая, парящая) энергии.

Биометалл: сплав из двух или более различных металлов с противоположными зарядами и валентностями, таких как серебро, которое имеет положительный заряд, и медь с отрицательным зарядом. По словам Виктора Шаубергера, первый из них обладает мужскими атрибутами и последняя, женскими атрибутами.

Кессон: плавающая металлическая канистра(ёмкость), как правило цилиндрической формы. Описанной в этой книге, закрытая сверху и открытая внизу, и используется, чтобы открывать и закрывать шлюзы водохранилища. Открытая с обоих концов, она чаще используется в мостостроении, чтобы исключить воду из областей фондов - резервуаров, создавая условия для их строительства.

Слой камбия: Это внешняя кольцевая ткань ствола дерева находящаяся непосредственно под корой. Оно бывает различной толщины в зависимости от вида. Это место, где происходят основные процессы роста в результате потока и взаимодействия жидкостей, содержащейся в ксилеме и флоэме. Формируется, каждый год на внутренний стороне с сердцевины, годичное кольцо.

Карбоны (Carbones): В принципе те основные элементы и сырьё карбонов в природе, хотя этот термин также включает в себя все элементы химии и физике, за исключением кислорода и водорода. Это то, что Виктор Шаубергер называется "Вещества Материи (Материнские -вещества)", тка как они образуют матрицу, из которой создана вся жизнь.

Центрифугирование (Centrifugence): функция так называемых центробежных сил, которые действуют изнутри наружу. Это обычно считается, чтобы извлечь любые материалы, сталкиваться с ним радиально от центра к краям, тогда как на самом деле материя выбрасывается тангенциально (мимоходом).

Центростремительная (Движение к центру)(Centripetence): функция центростремительной силы. Это сила, которая действует от внешней стороны внутрь. Наиболее часто наблюдаемое проявление принимает форму вихрей.

Центральный генератор импульсов (Centripulser): устройство, имеющее некоторое число спиралевидных труб прикрепленные к центральному полюму центру, в результате чего среды (вода или воздух) перемещаются таким образом, что силы центробежные и центростремительные работают на общей оси. Когда вода центрифугируют от центра наружу через спиралевидные трубы, это также вызывает засасывание в центростремительным образом из-за спиральной конфигурации выбрасываемых труб.

Коррозия (Corrasion): процесс взаимного трения. Движение Циклоидно-Спирально-Пространственной - Кривой: Оно может быть простым винтовым или спиральным движением вокруг продольной оси, которая в отдельных случаях пульсирует, то расширяется то сужается по отношению к этой оси. Она также может воплотить двойное движение спирали, в которой движущейся среда самой спирали, одновременно следуют за спиралью. Это форма движения аналогично вращению Земли вокруг Солнца, где Земля вращается вокруг своей оси, двигаясь вдоль её орбитального путь. Эту форму движения Виктор Шаубергер называет "оригинальным" или "поражающей формой" движения ответственной за эволюционную динамику Земли и Космоса.

Конденсации: процесс появления физически плотной и более сжатой среды.

Значением диэлектрической постоянной: Это относится к способности данного вещества, чтобы противостоять передаче электрического заряда. Базовое значение для диэлектрика в том, что вакуум = 1. Вода имеет одно из самых высоких диэлектрического значения , а именно 81, а это значит, что она 81 раз более устойчива к передаче заряда, чем вакуум.

Динагены (Dynergens): сущности или масса энергетических эфирных субстанций принадлежащих к 4-му и 5-му измерению, которые усиливают создание динамической энергии на более низких измерениях бытия.

Динамическая Энергия: Это энергия, которая больше имеет отношение к возбуждению всех жизненных процессов (живого-процесса), тонкий и высоких, чем чисто физические явления, для которых используют термин кинетическая энергия, т.е. как правило используется, энергия в движении. (См. потенциальная энергия)

Эклиптика: круговой путь Солнца по небу, если смотреть с Земли и угол её наклона по отношению к плоскости экватора. Она варьируется в зависимости от сезона или положение Земли на её орбите вокруг Солнца, достигая

максимума около 23,4 ° к северу от экватора на 21 июня (северное летнее солнце стояние, самая короткая ночь) и 23,4 ° южной широты от экватора на 21 декабря (северной зимнего солнце стояния, самый короткий день).

Электрицизм (Electricism): Термин Виктора Шаубергера придуманный для описания общих характеристик и функций энергии, действующие в областях, где обычно называют электричеством.

Испускание (Эманация): Любая форма газообразной, парообразной, эфирной, духовной, или электромагнитной эмиссии (излучения), излучений или энергий.

Эфирная сущность (Etherialisation) (Etherealization - эфирный или spiritlike измерение, государство) : процесс повышения или возвышения энергии или материи на более высокие, более тонкие измерения, состояния бытия.

Эфирное пространство (Ethereic cities) (Ethereicities): Это относится к тем сверх-нормальным, энергетическим, био-электрические, био-магнитные, каталитические, высокочастотные, вибрационный, супер-мощные энергии квази-материала, квази-эфирной природы принадлежащих к 4-му и 5-му измерению бытия.

Экзо сфера: определено самый высокий разреженный слой атмосферы, содержащей гелий и водород, газы, которые в конечном счете сливаются в межзвездной среде. Его нижняя граница находится на расстоянии около 645 км над поверхностью Земли.

Ферро-магнетизм: чаще всего понимается как форма магнетизма, как в подкове и другие формы постоянных магнитов, в которых магнитные дипольные моменты атомов таких элементов, как железо и кобальт выстраиваются и работают в унисон, создавая сильное магнитное поле.

Ряд Фибоначчи : имя, данной математической прогрессии целых чисел, обнаруженных итальянским математиком Леонардо из Пизы, иначе известный как Фибоначчи (аббревиатура filius Боначчи или сын Боначчи) и опубликовал в своей книге Liber Abacci {Книга абака (Книга вычислений); аба к (е) ? счеты*} (Книга об Абаке) , в 1202 году. Этот ряд начинается с номера 1 (первый срок) и 2 (второй срок), которые затем складываются и производят третий срок - 3. Второй срок (в данном случае 2), тогда становится первым и добавляется к прежнему третьему сроку (в настоящее время второе) для получения дальнейших третий срок. Серия результатов в числовой последовательности 1, 2, 3, 5, 8, 13, 21, 34, 55, 89 и т.д., а через разделение каждого последующего первого слагаемого вторым производит более точное значение так называемого Золотого Сечения и его аналог.

Отверстие: естественные отверстия, диафрагмы или короткий проход в живых тканях, таких как в листьях, кости и т.д.

Фруктигены (Fructigens): эфирное пространство с сущностями (тонкие энергии), ответственное за повышение плодородности или потенциала для плодоношения и создание условий для этого, удобрения, а также живых существ.

Золотое сечение: одна из так называемых «Божественных пропорций» и происходит от ряда Фибоначчи. Также известна как-Пи, его компоненты связаны в пропорции 1 : 1.618033988, или взаимного отношения 1 : 0,618033988. Это единственное число которое десятичной части обратных и квадрату числа само имеют такое же значение, т.е. $(1,618033988)^2 = 2,618033988$ и $1 / 1,618033988 = 0,618033988$.

Половина -Гидрологического Цикла: усеченная версия полного гидрологического цикла, в котором дождевая вода не проникает в землю и стекает по поверхности земли или повторно испаряется в атмосферу с неестественной быстротой, приводит к чрезмерному скоплению и неравномерного распределению водяного пара.

Гармонично -Структурированные энергии: вид энергии, ответственные за состав в формировании и структуре физической материи из-за гармонических и, следовательно, взаимного притяжения резонансов и сил, которые возникают между различными заинтересованными атомами.

Гидрологический Цикл: полный, уравновешенный и отрегулируемый естественный цикл воды из глубин Земли до верхних слоев атмосферы и обратно, в котором дождевая вода может просачиваться в землю, и количество атмосферной воды, распределена более равномерно и поддерживается на более или менее постоянном уровне. (См. половина - гидрологического цикла)

Незрелая вода: грунтовая вода, которая еще не накопила и поглотила минералы, соли и микроэлементы, которые ей требуется, чтобы стать зрелой.

Рабочее колесо: механизм для перемещения воды или другой жидкости механическим путем.

Центробежная крыльчатка: подается вода вдоль оси вращения и в переднюю часть и перпендикулярно к радиально-ребристой крыльчатки диска и выбрасывается касательно под давлением и под прямым углом к направлению притока из-за действия центробежных сил. Это имеет разрушительное воздействия на воду.

Центростремительная крыльчатка: вода вводится по касательно и выходит в осевом направлении продольным вихрем вниз через центральную ось вращения, которая создает всасывания, охлаждает и связывает между собой структуру воды.

Безразличие: Вообще говоря, неустойчивое состояние равновесия, при котором организм или система одаренная своим самым высоким потенциалом, жизненной силой, здоровьем и энергию и, следовательно, способные работать при оптимальной температуре и/или энергетическом уровне, соответствующем его нормальной работе. Виктор Шаубергер также определил это состояние как "наименьшая температура (возможно комфортная для системы) - temperatureless". Для человеческого существа это состояние безразличия получается при температуре +37 ° по Цельсию, а для воды, связано с её состоянием наименьшего объема, высокой плотности и содержание энергии при температуре +4 ° по Цельсию, так называемые аномальные точки.

Инерция: тенденция или возможностей данного объекта или системы, сопровивляться движению, ускорению или изменения статуса (направленния).

Юная (не созревшая) Вода: Сродни с не зрелой водой, термин несовершеннолетних в целом относится к дождевой воде, в которой не хватает минералов, солей и микроэлементов.

Кинетическая энергия: энергия в движении или выполнении работы. (См. Потенциальная энергия и динамическая энергия)

Ламинарное течение (поток): состояние, при котором разные слои воды в пределах данного водного тела (потока) текут без турбулентности.

Закон о Анти - сохранении энергии: Закон постулируемый Виктором Шаубергером, где количество доступной энергии, потенциальной, динамическая или кинетическая не является константой, которая, с помощью соответствующего устройства или динамических процессах, может быть увеличена по желанию практически на любой порядок. Это рациональный аналог закона сохранения энергии.

Закон Непрерывных (Непрекращающееся) циклов: изначальный, неизменный закон природы, который управляет и отвечает за все циклические явления, такие как смена времен года, чередование дня и ночи, морские приливы и отливы, суточные колебания в потоках сока в деревьях, пульсации переменного между электрическими и магнитными полями, движение галактик, и в все что происходит в ближайшее время.

Закон соединяющихся сосудов: закон, касающиеся жидкостей, в котором говорится, что если два или более сосудов с данной жидкостью, водой, например, общаются непосредственно друг с другом с помощью той или иной формой соединения, то поверхности соответствующих жидкостей будут доведены до общего, единого уровня, при неизменном условии, что они имеют одинаковый удельную плотность или вес.

Закон сохранения энергии: закон, согласно которому количество энергии во Вселенной конечна, что инергия не может быть ни больше ни меньше, которая, следовательно, всегда остается постоянной и, следовательно, не может быть потеряна. Энергия изменяется только от одной формы к другой, например, переход от потенциального состояния в кинетическое состояние, и наоборот.

Закон всемирного тяготения: закон притяжения тел к центру небесного тела или взаимного притяжения между двумя или более такими телами. (См. Закон Левитации)

Закон Левитации (Закон восходящей инергии): закон постулированный Виктором Шаубергером, который управляет и отвечает за все восходящее движение энергии, поднятие, подъема, рост вверх, вертикальный рост человека, животных и других организмов, а также является обратной копией закона всемирного тяготения. Так как сила тяжести увеличивается, она уменьшает силы левитации.

Второй Закон термодинамики: закон, связанный с температурой, основан на законе сохранения энергии, заявляет, среди прочего то, что без дополнительного входа энергии из внешнего источника, энергии во всех закрытых системах (вся вселенная входит в комплект) в конечном итоге будет преобразовано в тепло и в конечном счете наступит такое условие, когда температура будет везде равномерной, известное как «Тепловая смерть».

Лайя точка (точка Лайя): С санскрита, означает место, точку, где всякая дифференциация, материального или иного образа, было прекращено. Это фокус или нематериальное состояние духовного или энергетического потенциала в нейтральном состоянии, и всё вышедшее из неё становится активной жизнью.

Одервенение (одревеснение): процесс, при котором клетки слоя камбия в дереве становятся жесткими и превращаются в дерево через надлежащий пророст лигнина в клеточных стенках.

Число Лошмидта: первые вычисления Джозефом Лошмидтом (1821-1895), Постоянная Лошмидта или число Лошмидта (NL) определяет числом частиц в единице объема идеального газа при нормальной температуре и давлении и имеет значение 2.68719×10^{25} частиц на кубический метр.

Находящиеся в стадии созревания ключевая вода: незрелая вода в центральном слоя грунтовых вод, имеющая температуру около $+4^\circ$ по Цельсию.

Природный капитал: основные элементы и сырье, органические и не органические, из которых Природа создает всю жизнь и развивает новые виды, представляющие интерес, накапливающего от природного капитала.

Скопированные у Природы (Naturalesque): Относится к искусственно изобретенным процессам или механических устройств, которые соответствуют или подражают законы Природы, или работают в естественно правильным способом.

Наклон Земной оси: угол, между осью вращения Земли и эклиптики.

Сверх-единичный: является вопреки закону сохранения энергии и второму закону термодинамики, в которых количество энергии меньше, чем выход энергии. Генератор сверх-единства, поэтому, является таким устройством, которое производит больше энергии, чем требуется ему для работы. Он известный как сверх-единичный генератор "свободной энергии".

Диэлектрическая проницаемость: измеряется в фарад, это относится к степени, в которой данное вещество может сопротивляться или передавать электрический заряд.

Флоэмы: сосудистые проводящие ткани в слое камбия растений, которые проводят сахар, белки, поглощают атмосферные газы и преимущественно отрицательно ионизированного вещества, от листьев по стебелю по стволу вниз к корням.

Потенциальная энергия: Внутренняя энергия или энергия, которая пока еще не проявлена как динамическая или кинетическая энергия.

Квалигены (Qualigenes): эфирные энергии ответственные за улучшения качества и повышения качества материи.

Кольцо-Вибрации: круглый раскол между годичными кольцами деревьев, которые идут параллельно седцевине.

Вытекающий родник: родник, который формируется, когда грунтовые воды просачивается и встречается с непроницаемым слоем и стекает по слою, по склону, к поверхности под действием силы тяжести к точке выхода. Температура таких источников в целом соответствует температуре окружающей среды земли.

Устьеце: поры на поверхности листьев, что контролируют выбросы и поглощения газов, паров воды и т.д.

Темпераметр: в терминологии Виктора Шаубергера, это относится к поведению, характеру, полу и внутренним свойствам, иногда вызываемым температурой движение, различных нематериальных и других энергий, таких как электрицизма, биомагнетизма, притяжения и левитация, а также информационной среды земли, воздуха и воды.

Температурный Градиент: с точки зрения концепции Виктора Шаубергера, температурные градиенты главным образом, связанных с направлением движения температуру внутри и между соответствующими температурами почвы, воды и атмосферы, которая может либо принять положительную или отрицательную форму. Положительный температурный градиент происходит тогда, когда направление движения температуры к аномальной точки воды, то есть к +4 ° по Цельсию. Отрицательный температурный градиент происходит, когда направление движения температура выше или ниже относительно +4 ° по Цельсию.

Триболюминесценция: внутреннее свечение или люминесценция, когда две или более кристаллические породы аналогичного состава под давлением трутся и ударяются друг о друга и связано с энергией, испускаемой электронами содержащихся в породах, так как они возвращаются из индуцированного давлением, возбужденного состояния, на их постоянные орбиты. Как явление это может произойти как и в воздухе так и под водой.

Мутность: мера непрозрачности, облачность и мутности воды из-за её содержание взвешенных веществ.

Спиралевидные-трубы: Трубы, главным образом из меди и её сплавов, имеющие спиральную конфигурацию родственную рога антилоп Куду, через которые транспортируемая среда заставляет двигаться формой трубу центростремительно и вращательно вихревом движении в двойной спирали.

Ксилема: сосудистая ткань в слое камбия растений, который проводит воду и растворенные минералы, соли, микроэлементы и преимущественно положительно ионизированных веществ от корней к листьям.

БИБЛИОГРАФИЯ

1. Работы Виктора Шаубергера

"Биологический Вакуум - Оптимальное движущая сила для машины": Имплозия.

"Опустынивание Германии" ("Die Versteppung Deutschlands").

"Умиравший лес" ("Der sterbende Wald"), Pt. I: Tay, 1936.

Экотехнологическая серия - Виктора Шаубергера собственных сочинений в четырех томах: Вода Учитель, Природа, как учитель, плодородные земли, и энергии Эволюция, собраны, переведены и отредактированы Каллум Коатсом, New Leaf, Дублин 1997-2000 гг.

"Электролиз", Венский Tag, 1932.

"Первая Биотехническая практика" ("Die Erste biotechnische Praxis"). Имплозия.

"Лес и его значение" ("Der Wald und seine Bedeutung"): Tay, 1936.

"Пусть переворот начинается!" ("Der Umbruch beginnt!") Имплозия.

Письмо к доктору Ehrenberger, Мин. для Agric. И лесного хозяйства, Вене. Tay, 1936.

"Механическая Генерация жизненной силы" ("Maschinelle Erzeugung der Lebenskraft"): Имплозия.

"Природная Ферма-хозяйство" ("Naturnahe Landwirtschaft") Имплозия.

"Открытая Тайны природы" ("Entschleierte Naturgeheimnisse"): Имплозия.

Наш Бессмысленный труд - источник мирового кризиса ("Unsere Sinnlose Arbeit - die Quelle der Weltkrise"), 1933-1934: Кристалл Verlag, Вена. "Ох и Серна": Tay, 1936.

"Возвращение к культуре" ("Zurück zur Kultur").

"Температура и движения воды" ("Temperatur und Wasserbewegung"): Die Wasserwirtschaft 1930 года.

"Спираль Путь к мудрости" ("Der gewundene Erkenntnisweg"): Имплозия.

2. Цитированных работах других авторов

Альбертс, В. и др.: Молекулярная биология клетки: Гирлянды, Нью-Йорк.

Альбертс, Б. и др.: "Хлорофилл Структура" в молекулярной форме

Биология клетки: Гирлянда, Нью-Йорк, США, 1983 год.

Александрссон, Олоф: Живая вода - Виктор Шаубергер

Секреты природной энергии: Gateway, Ванна, 1982 (Nat. Книга сети, Lanham, штат Мэриленд, США).

Азимов, Исаак: Путеводитель по науке: 1 - физических наук Эксмо, Harmondsworth, Великобритания.

Аттингер, доктор Эрнст О.: «Гидродинамика потока крови "... Univ Вирджиния Med Кнтр, Шарлотсвилл, VA, U.S.A.

Auguros, Роберт и Станчу, Джордж: Новая Биология:

Новая научная библиотека, Шамбала, 1987.

Птица, С. & Томпкинс, П.: Тайная жизнь растений, Харпер, Нью-Йорк, 1989 год.

Птица, С. & Томпкинс П.: Секреты почвы, Харпер, Нью-Йорк, 1989 год.

Блаватская, НР: Тайная Доктрина, Теософское Pub.Но., Адьяре, Индия.

Бом, Дэвид: Целостность и подразумеваемого порядка: Ковчег издателей.

Brandstätter, Леопольд: "Что будет дальше?" ("Wie geht es weiter")?: Имплозия.

Brandstätter, Леопольд: Имплозия вместо Взрыва, Линц, Австрии.

Катер, Джозеф Х.: Высокий жизненной силы: Cadake Industries, Зима-Хейвен, штат Флорида, U.S.A.,

1984.

Кампе, Иоанна, (редактор): Реминерализуем Землю: 152

Южная, ул Northampton, доктор медицинских наук, U.S.A.

Черчворд, Джеймс: Потерянный континент Му: Спирмена, Лондон, 1959 год.

Коатс, С. Дэвид: Фабрика Ферма старого Макдональда: Continuum, Нью-Йорк.

Дэвис, К.С. и др.: Вода - Зеркало наук,: Heinemann Educ, Лондон, 1964 год.

Даймонд, доктор Джон: ваше тело не лжет, (поведенческая Кинезиология): Harper & Row, Нью-Йорк, 1979 год.

До-кольца: Рукопись Урга, изд. Майор Григорий

Пирсон, Колин Смит, Gerrards Креста, Великобритании Электричество и магнетизм, Cambridge Univ. Press, 1908.

Etidorpha: исследования в области здравоохранения, Box 70, Mokelumme Хилл, CA 95245, U.S.A.

Фуллер, Джон Г.: Призрак 29 мегагерц: Перстень-е изд. 1986, Новый американский либерал. Нью-Йорке.

Герловин, Баранова и Баранов: "Новый подход к Cold Fusion "(низкотемпературный ядерный синтез), Zuma общей химии, Пленум 1992 года.

Гамакера, Джон и Уивер, Дон: Выживание Цивилизация, самиздат.

Hohls, Арнольд (ноутбук, от Виктор Шаубергер): Mensch унд Technik, 1993.

Хойл, сэр Фред: Интеллектуальная Вселенная: Майкл Иосиф, Лондон, 1983 год.

Янсен, P.Ph. и др.: Принципы речных сооружений: Longman, Харлоу.

Дженни, Ганс: Kumatik / Киматика: Basilims, Базель, Швейцария (ныне не существующей).

Хамас, А.: "Возникновение биотехнологии" ("Aufbruch дер Biotechnik"): Имплотзия.

Кокаль, Алоис: «Главная мощность генератора - иллюзия?»

("Das Heimkraftwerk - Eine иллюзия?"): Имплотзия.

Кокаль, Алоис: «Наследие Виктор Шаубергер»

("Die Эрбе Виктор Schaubergers"): Имплотзия.

Кокаль, Алоис: «Производство благородной Воды" ("Die Herstellung фон Edelwasser "): Impulsion.

Кучера И., и Лихтенеггер, Е. Wurzelatlas; mitteleuropaischer Grunlandpflanzen, Vol. 1, "Monocotyledoneae"

1982 года, и Vol. 2, "Pteridophyta унд Dicotyledoneae", 1992: Густава Фишера, Штутгарт, Германия.

Lackenbucher, Раймунд: "Смерть Виктор Шаубергер" (" Der Tod де Виктор Шаубергер "): Имплотзия.

Линдер, И. И.: Das Bild дер Modernen Physik "Формирование электромагнитных волн ": Урания, Лейпциг, Германия.

Лавлок, Джеймс: Века Гайи: складской варрант Нортон, Нью-Йорк.

Lorek, Курт: «Спиральный Plough" ("Der Spiralflug"), Имплотзия.

Отт, доктор Джон Н.: Здоровье и восемь: Девин-Адэр, Гринвич, штат Коннектикут, U.S.A. 1973 года.

Наше общее будущее: Всемирный съезд по окружающей среде: Оксфордский университет. Press, Oxford, 1987.

Петтигрю, Дж. Белл: Дизайн в природе: Лонгманс, Лондон, 1908 год.

Phaidon Краткой Энциклопедии науки и техники, © 1978 Андромеды Оксфорде, Великобритания.

Попель, профессор Франц. «Отчет о Предварительного расследования Винтовой Трубы с Различные фигуры из спиралевидных труб "(" Bericht uber умереть Voruntersuchungen мит Wendelrohren мит verschiedener Wandform "): Штутгарт Унив. Технология, Германия, 1952.

Рейх, Вильгельм, "Гармония, как вопрос о существовании" ("Harmonie ALS Existenzfrage") Имплотзия.

Шелдрейк Руперт: Новая наука жизни: Светлые и Бриггс, Лондон, 1981.

Снука, Гельмут: Das Buch фон Steinmehl: Орас-Пич, Германия.

Сполдинг, Бэрд Т.: Жизнь и учение мастеров Тар Восток: Де Vorss, Марина Дель Рей, штат Калифорния, U.S.A.

Там, Дэвид, Секретная Власть Музыки: Внутренняя Традиции, Рочестер, VT, U.S.A.

Деревья и Новая Земля, с.117.

Ван Аллен, Джеймс А.: межпланетных частиц и полей, © 1975 году журнал Scientific American, Inc

Vilee, Клод А. и др.: Биология: Saunders, Филадельфия PA, U.S.A.

Wissenschaftliche Grundlagen дер Homoopathie, "Научно- Основы гомеопатии ": Бартель Берлине, Германия.

"Глобальное потепление истенные кольца", журнал New Scientist, сентябрь 1991 года.

"Водной цикл", в биосфере, наука Американская, 1970: W.H. Фриман, Нью-Йорк, U.S.A.

3. Рекомендуемая Дополнительная литература: Оляха, Вера Stanley, Пятое измерение: Вайзер, Йорк

Пляж, ME, U.S.A. 1940 года.

. Бейкер, Р. Санкт-Барб, я сажал деревья: Lutterworth, London, 1944.

Сахара Задача: Lutterworth, Лондон, 1954.

Птица, С: Пророчества рук - 500 летней Тайна

Биолокация: Даттон, Нью-Йорк, 1979; Шиффер, Atglen, Пенсильвания, США, 1993 год.

Птица, С, преследования и судебных Гастона Naessens, Крамер, Tiburon, CA, U.S.A.

Блаватская, высокого давления, Разоблаченная Изида, т. I & II. Теософское, Уитон, штат Иллинойс, U.S.A. 1877 года.

Капра, Фритьоф, Дао физики: Уайлдвуд, Лондон, 1975 год.

Turning Point - наука, общество и Рост Культура: Саймон и Шустер, Нью-Йорк, U.S.A., 1982.

Кэти Брюс Л., мост до бесконечности - гармонический 371244:

Quark, Окленд, Новая Зеландия, 1983 год.
Гармоническое 695 - НЛО и антигравитация: Рейд, Веллингтон, Новая Зеландия, 1971.
Пульс Вселенной - гармонический 288: Рейд, Веллингтон, Новая Зеландия, 1977 год.
Кук, Феодора, Андреа, кривые Life: Дувр, Нью-Йорк, U.S.A., 1979.
Констебль, Тревор Джеймс, Космический пульс жизни: Мерлин, СА, U.S.A. 1976 года.
Дуглас Юм, Э., Биша или Пастер: Даниил, Саффрон Уолден, 1947.
Дадли, Найджел, Смерть Деревья: Плутон, Лондон, 1985.
Гарднер, Э. Л., веб Вселенной: Теософское, London, 1936.
Гриббин, Джон, Тепличный Земле парниковый эффект и Земли: Black Swan, 1990.
Хантли, НЕ, Божественная пропорция - Исследование математической Красоты: Довер, Нью-Йорк, 1970 год.
Милнер, Денис, Loom создания: Даниил, Саффрон Уолден.
Геологоразведка в сознание: Даниил, Saffron Уолден.
Мерчи, Гай, Музыка Сфер, тт. Я и II: Houghton Mifflin, Бостон, U.S.A. 1961 года.
Playfair, GL & Hill, Скотт, циклы Небес: Сувениры, Лондон, 1978.
Радьяром, Дэйн, Магия Тон и искусство Музыка: Шамбала, Бостон, U.S.A., 1982.
Шелл, Джонатан, судьба Земли: Пан, Лондон, 1982 год.
Schwenk, Теодор, Чувствительный хаос: Штайнер: Лондон, 1965 год.
Штейнер, Рудольф, природе вещество: Штайнер, Лондон, 1966.
Стивенс, Питер С., шаблоны в природе: Penguin, 1974.
Молодые, Артур М., Геометрия Значение: Delacorte, Нью-Йорк, U.S.A. 1976 года.
Рефлексивные Вселенной - Эволюция сознания: Delacorte, Нью-Йорк, U.S.A. 1976 года.
Zukav, Гари, Танцы У Ли Мастера - Обзор новых Физик: Морроу, Нью-Йорк, U.S.A. 1975 года.

ОБ АВТОРЕ

Каллум Коатс родился в Лондоне 19 июля 1939 года, но в возрасте тринадцати лет он уже видел большой мир. Его родители были на международном уровне участвует в Теософское общество в результате чего долгое время в Индии и других неевропейских стран. Он был в школе в Гордонстаун в Шотландии, славится своими просвещенным образовательным идеям, с последнего года в ее сестра Салем школы в Германии, и он говорит на французскими немецком языках. В 1967 году получил степень магистра в области архитектуры от Архитектурной Ассоциации в Лондоне, практикующий сначала в Лондоне, а затем в Квинсленде, Австралия, где он сейчас живет.

Каллум впервые услышал об идеях Виктор Шаубергер в возрасте 17 лет, но только в феврале 1977, его мать познакомила его с физиком и Математиком сыном Виктора Вальтером Шаубергером. Удивленный, что нет никакого доступного материала этих экологически важных идей на английском, он решил отказаться от архитектуры и посвятить себя их изучению.

Каллум работая в течение трех лет, полный рабочий день с Уолтером в его Пифагор-Кеплерском Институте систем в Lauffen, Австрии, а также изучение архивов Виктора. Он помог пересмотреть перевод живой воды, вступительные работы Виктора Шаубергера по Олоф Александерссон (Pub. 1981). За прошедшие пятнадцать лет, Каллум посвятил все свои ресурсы и время написания живых энергий и перевод, сбор и редактирование книг Виктора Шаубергера, статьи и письма в основной из архива его работы: 4 тт. Экотехнологии серии с подзаголовком ВикторШаубергера собственных сочинений на тонких энергий в Природе.

У Каллума Коатса всегда был неизменный интерес к природе и природным явлениям. Он является опытным оратором, и какие-либо вопросы по поводу идей Шаубергера, и о лекциях, следует обращаться к его издателям.